

ZQ610 Plus/ZQ620 Plus/ZQ630 Plus

Mobilni pisač



ZEBRA

Korisnički priručnik

2024/02/29

Riječ ZEBRA i stilizirani prikaz glave zebre zaštitni su znakovi tvrtke Zebra Technologies Corporation, registrirani u mnogim državama diljem svijeta. Svi ostali zaštitni znakovi pripadaju odgovarajućim vlasnicima. ©2023 Zebra Technologies Corporation i/ili njezine podružnice. Sva prava pridržana.

Informacije u ovom dokumentu mogu se promijeniti bez prethodne obavijesti. Softver opisan u ovom dokumentu upotrebljava se pod licencnim ugovorom ili ugovorom o neotkrivanju informacija. Softver je dopušteno upotrebljavati ili kopirati samo sukladno uvjetima iz tih ugovora.

Dodatne informacije o pravnim izjavama i izjavama o vlasništvu potražite pod:

SOFTVER: zebra.com/linkoslegal.

AUTORSKA PRAVA I ZAŠTITNI ZNAKOVI: zebra.com/copyright.

PATENT: ip.zebra.com.

JAMSTVO: zebra.com/warranty.

LICENCNI UGOVOR ZA KRAJNJE KORISNIKA: zebra.com/eula.

Odredbe upotrebe

Izjava o vlasništvu

Ovaj priručnik sadrži informacije u vlasništvu tvrtke Zebra Technologies Corporation i njezinih podružnica ("Zebra Technologies"). Namijenjen je, za informiranje i upotrebu, isključivo stranama koje rukuju ovdje opisanom opremom i održavaju je. Te vlasničke informacije ne smije upotrebljavati niti reproducirati nijedna druga strana te joj se one ne smiju otkrivati u bilo koju drugu svrhu bez izričitog, pisanog dopuštenja tvrtke Zebra Technologies.

Poboljšanja proizvoda

Kontinuirano poboljšanje proizvoda pravilo je tvrtke Zebra Technologies. Svi tehnički podaci i dizajn podložni su promjeni bez najave.

Odricanje odgovornosti

Zebra Technologies poduzima mjere da njezini objavljeni inženjerski tehnički podaci i priručnici budu točni; međutim, pogreške se događaju. Zebra Technologies zadržava pravo ispravljanja takvih pogrešaka te se odriče odgovornosti za ono što zbog njih može nastati.

Ograničenje odgovornosti

Ni u jednom slučaju tvrtka Zebra Technologies niti itko drugi tko sudjeluje u stvaranju, proizvodnji ili isporuci dodatnog proizvoda (uključujući hardver i softver) neće biti odgovoran za bilo kakve štete (uključujući, ali ne ograničavajući se na, posljedičnu štetu, što obuhvaća gubitak profita, prekid poslovanja ili gubitak poslovnih informacija) koje nastaju upotrebom, posljedicama upotrebe ili nemogućnošću upotrebe takvog proizvoda, čak i ako je tvrtka Zebra Technologies bila upoznata s mogućnošću takvih šteta. U nekim nadležnostima izuzeće ili ograničenje povezanih ili posljedičnih šteta nije dopušteno pa se navedena ograničenja ili izuzeća možda ne odnose na vas.

Sadržaj

Uvod.....	6
Tehnologija ispisivanja.....	7
Pisači namijenjeni sektoru zdravstva (ZQ610 Plus-HC / ZQ620 Plus-HC).....	7
QR kôd i URL stranice podrške.....	8
Komponente.....	8
Osnovne ilustracije dijelova i informacije o njima.....	9
Upravljačka ploča.....	12
Početak upotrebe.....	22
Raspakiravanje i pregled.....	22
Raspakiravanje i RMA.....	22
Naručivanje potrošnog materijala i dodatne opreme.....	23
Dodatna oprema.....	23
Instaliranje upravljačkih programa i povezivanje s računalom koje se temelji na sustavu Windows.....	26
Instaliranje upravljačkih programa.....	26
Pokretanje programa Printer Installation Wizard (Čarobnjak za instaliranje pisača).....	27
Što ako ste zaboraviti najprije instalirati upravljačke programe pisača.....	33
Zebra uslužni programi za postavljanje.....	35
Kabelska veza.....	42
Kabelska komunikacija.....	43
Zaštita od zatezanja komunikacijskih kabela.....	44
Upotreba baterija.....	45
Sigurnost baterije.....	46

Produženje trajanja baterije.....	46
Vađenje baterije.....	46
Uklanjanje izolacijske trake baterije.....	47
Umetanje baterije.....	48
Punjenje baterije i postolja.....	49
Punjenje baterije.....	49
Ulaganje medija.....	58
Ulaganje medija u načinu rada otkidanja.....	58
Ulaganje medija u načinu rada za odljepljivanje (ZQ610 Plus / ZQ620 Plus).....	59
Ulaganje medija u načinu rada za odljepljivanje (ZQ630 Plus).....	61
Ispisivanje testne naljepnice.....	64
Nošenje pisaa.....	64
Zakretna kopaa za remen.....	64
Metalna kopaa za remen.....	65
Podesiva traka za rame.....	66
Meka torbica.....	68
Traka za ruku.....	70
Tvrd torbica.....	70
Futrola za pojas.....	72
Konfiguracija pisaa.....	77
Promjena postavki pisaa – korisniAAki izbornici.....	77
Izbornik s postavkama.....	77
Izbornik Tools (Alati).....	79
Izbornik za mreže.....	81
Izbornik RFID.....	86
Izbornik za jezik.....	88
Izbornik senzora.....	90
Izbornik za komunikaciju.....	90
Izbornik za Bluetooth.....	91
Izbornik za bateriju.....	92
RFID kalibracija.....	95
RFID kalibracija.....	95

Upotreba pisača.....	96
Izrada naljepnica.....	96
Upotreba sadržaja za dizajn naljepnica.....	96
Upotreba ZPL/CPCL/EPL naredbi.....	97
Preporuke za dizajniranje naljepnica.....	97
Bežična komunikacija putem Bluetooth veze.....	102
Pregled WLAN mreže.....	104
Print Touch/NFC.....	105
Identifikacija radijske frekvencije (RFID).....	106
Održavanje pisača.....	108
Preporučeni raspored čišćenja.....	108
Čišćenje pisača bez podloge (ZQ610 Plus / ZQ620 Plus).....	110
Čišćenje pisača bez podloge (ZQ630 Plus).....	111
Rješavanje problema.....	112
Kontaktiranje tehničke podrške.....	112
Indikatori pogreške.....	112
Poruke o pogreškama.....	112
Ispisivanje konfiguracijske naljepnice.....	116
Primjer konfiguracijske naljepnice.....	116
Rješavanje problema.....	120
Problemi s komunikacijom.....	122
Specifikacije.....	123
Specifikacije pisača.....	123
Specifikacije napajanja.....	123
Specifikacije komunikacijskog sučelja.....	124
Specifikacije medija.....	124
ZPL specifikacije i naredbe za font i crtične kodove.....	125
CPCL specifikacije i naredbe za font i crtične kodove.....	126
Komunikacijski priključci.....	128

Uvod

Ovaj priručnik sadrži informacije o rukovanju pisačima serije ZQ600 Plus. Pisači upotrebljavaju neke od najnovijih tehnologija kao što su:

- Wi-Fi 6 dvostruki radio (802.11ax + Bluetooth 5.3)*
- Wi-Fi 5 dvostruki radio (802.11ac + Bluetooth 4.2)*
- Opcionalni RFID
- Pametna baterija s funkcijom PowerPrecision+
- Komunikacija bliskog polja (NFC)
- LCD zaslon u boji
- Made for iPhone (MFi). Pisači serije ZQ600 Plus podržavaju komunikaciju s Apple uređajima, kao što su iPhone ili iPad, koji imaju iOS 10 ili noviji preko Bluetooth 5.3 i 4.2 (Classic i BLE).



NAPOMENA: * Zebra vam omogućuje odabir između uređaja koji ima Wi-Fi 6 ili Wi-Fi 5 dvostruki radio.

Ti pisači upotrebljavaju programske jezike CPCL, ZPL i EPL za konfiguraciju pisača i svojstava ispisa, dizajn naljepnica i komunikaciju. Pogledajte Vodič za CPCL programiranje, Vodič za ZPL programiranje i Vodič za EPL programiranje na zebra.com/support.

Softverski resursi i uslužni programi:

- ZebraNet Bridge Enterprise: konfiguracija pisača, upravljanje skupom pisača
- Zebra Printer Setup Utilities: konfiguracija jednog pisača, brzo podešavanje
- ZebraDesigner Professional 3: dizajniranje naljepnica
- Zebra Designer upravljački programi: Windows upravljački program
- OPOS upravljački program: Windows upravljački program
- Višeplatformski SDK
- Zebra program za preuzimanje
- Printer Profile Manager Enterprise (PPME)

Ove uslužne programe možete pronaći na web-mjestu tvrtke Zebra na zebra.com/zq600plus-info.

Tehnologija ispisivanja

Pisači serije ZQ600 Plus sadrže kombinaciju priznatih tehnologija popularnih u drugim serijama mobilnih pisača Zebra.

Tehnologija za izravno toplinsko ispisivanje

Pisači serije ZQ600 Plus upotrebljava metodu izravnog toplinskog ispisivanja za ispisivanje čitljivog teksta, grafike i crtičnih kodova. Sadrži sofisticirani pogon za ispisivanje za optimalno ispisivanje u svim radnim uvjetima. Izravno toplinsko ispisivanje upotrebljava toplinu za stvaranje kemijske reakcije na posebno tretiranim medijima. Ta reakcija stvara tamne mrlje gdje god toplinski element na ispisnoj glavi dođe u dodir s medijima. Budući da su elementi za ispisivanje vrlo gusto raspoređeni pri 203 dpi (točaka po inču) vodoravno i 200 dpi okomito, vrlo čitljivi znakovi i grafički elementi mogu se stvoriti redak po redak kako se mediji pomiču preko ispisne glave. Prednost ove tehnologije je jednostavnost, jer nema potrebe za potrošnim materijalima poput tinte ili tonera. No mediji su osjetljivi na toplinu pa se nakon duljeg vremena čitljivost postupno smanjuje, naročito uz izloženost relativno visokim temperaturama ili izravnoj sunčevoj svjetlosti.

Učinkovitost prilagodljivog ispisa

Pisači serije ZQ600 Plus upotrebljavaju tehnologiju PSPT PrintSmart Gen 2 koja prilagođava uvjete ispisivanja tako da ne dođe do narušavanja kvalitete. Kad pisač prikupi podatke o uvjetima, kao što je razina napunjenosti, stanje baterije, hladni temperaturni ekstremi i hoće li se ispisivati u velikoj gustoći, prilagodit će ispisivanje tako da se očuva funkcija baterije i omogući nastavak ispisivanja. To može utjecati na brzinu i zvuk ispisivanja, ali ne i na kvalitetu.

Pisači namijenjeni sektoru zdravstva (ZQ610 Plus-HC / ZQ620 Plus-HC)

Modeli ZQ610 Plus-HC i ZQ620 Plus-HC pisači su od 2 i 3 inča dizajnirani za zadovoljavanje specifičnih i jedinstvenih potreba sektora zdravstva. Sektor zdravstva zahtijeva pisače za ispisivanje naljepnica s crtičnim kodom uz istovremeno zadržavanje mogućnosti ispisivanja računa.

Modeli ZQ610 Plus-HC i ZQ620 Plus-HC pružaju nekoliko ključnih poboljšanja:

- Pisači imaju prepoznatljivu bijelu i plavu boju te otpornu plastiku koja se može dezinficirati većinom uobičajenih sredstava za dezinfekciju koja se upotrebljavaju u bolnicama.
- Iskorištavaju tehnološke napretke koje ima platforma serije ZQ600 Plus, primjerice novi LCD zaslon, Wi-Fi 6 dvostruki radio (802.11ax + Bluetooth 5.3) i Wi-Fi 5 dvostruki radio (802.11ac + Bluetooth 4.2), NFC i QR kôd.

Slika 1 Model ZQ620 Plus-HC za sektor zdravstva

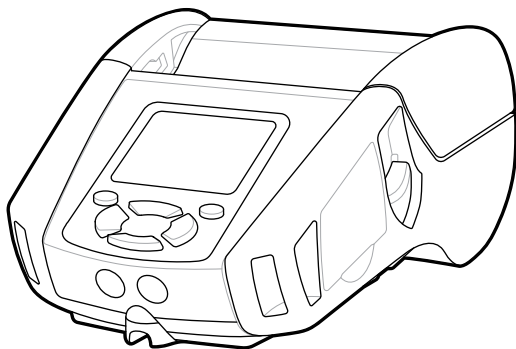

Budući da se pisači namijenjeni zdravstvenom sektoru temelje na platformama ZQ610 Plus i ZQ620 Plus, oni su pisači za izravno toplinsko ispisivanje koji podržavaju promjenjive širine ispisa. Uređaji pružaju iskustva ispisivanja usporediva s onima modela ZQ610 Plus i ZQ620 Plus, naročito u sljedećim područjima:

- održavanje istih crtičnih kodova, kvalitete crtičnih kodova i vizualne kvalitete ispisa.
- pružaju jednaku bežičnu učinkovitost u pogledu dometa, pouzdanosti i brzine.
- sa svim dodacima serije ZQ600 Plus i zasebnim IEC60601 adapterom za izmjeničnu struju ekskluzivnim za pisače za sektor zdravstva.

Pisači za sektor zdravstva dizajnirani su i testirani kako bi izdržali stalno čišćenje tijekom cijelog radnog vijeka.



NAPOMENA: Detaljne informacije o čišćenju pisača namijenjenih sektoru zdravstva potražite u uputama za čišćenje i dezinfekciju.

QR kôd i URL stranice podrške

QR crtični kôd uključuje URL za tekst koji može pročitati čovjek, primjerice zebra.com/zq600plus-info putem kojeg korisnik može pristupiti informacijama o pisaču i kratkim videozapisima o temama kao što su kupnja potrošnog materijala, pregledi značajki, ulaganje medija, ispisivanje konfiguracijskog izvješća, upute za čišćenje i informacije o dodacima.

Slika 2 QR kôd

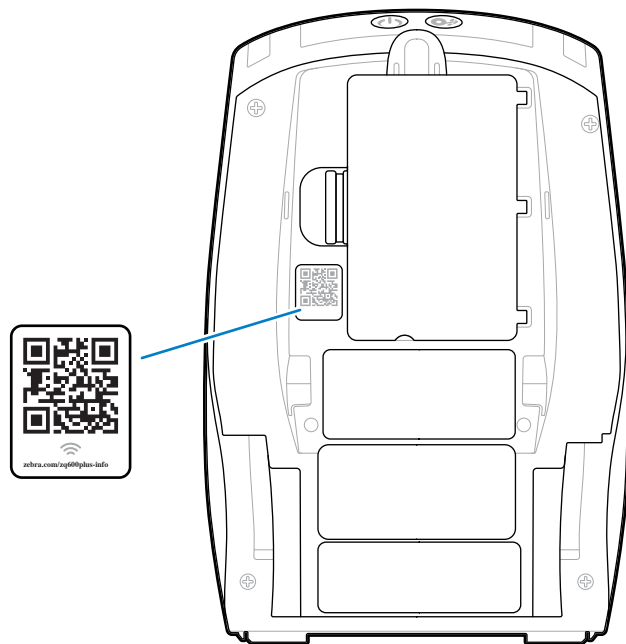

Komponente

Različite komponente čine vaš pisač i doprinose cjelokupnoj učinkovitosti pisača. Ovisno o modelu pisača i instaliranim opcijama, vaš pisač može izgledati malo drukčije. Označene komponente spominju su u postupcima u ovom priručniku.

Osnovne ilustracije dijelova i informacije o njima

Slika 3 Komponente pisača – pogled odozgo (ZQ610 Plus / ZQ620 Plus)

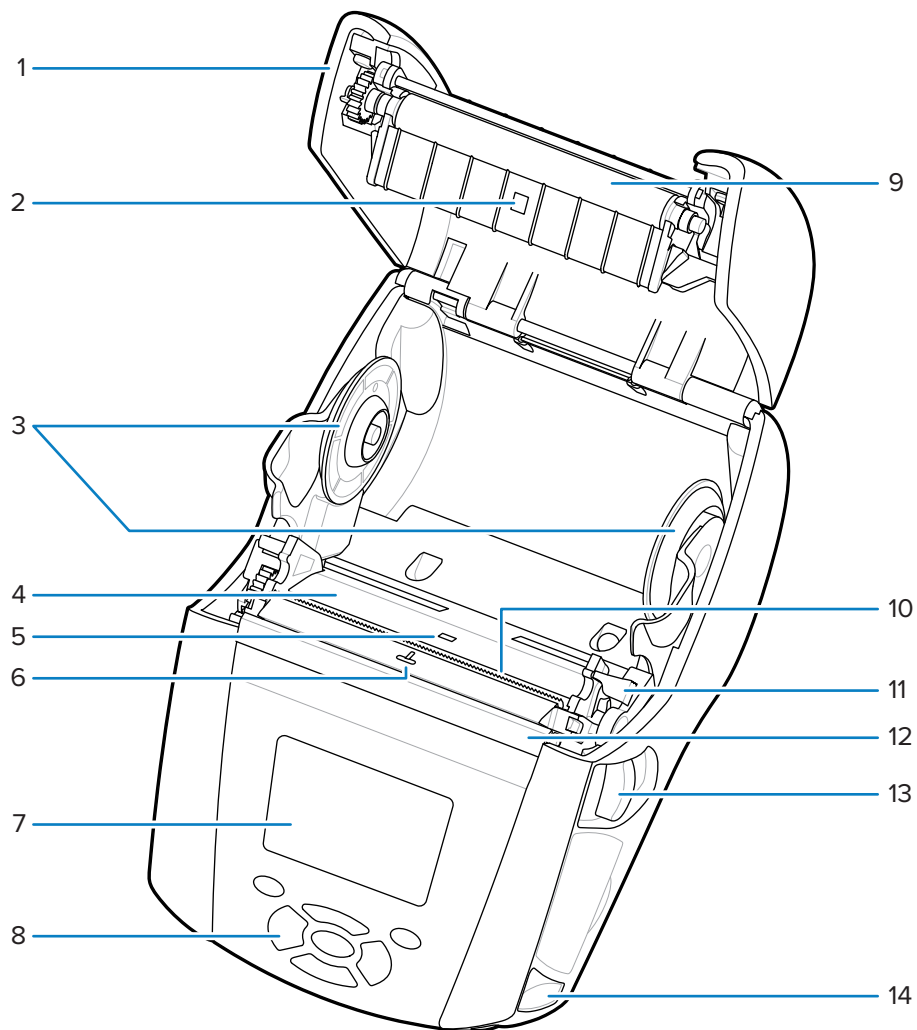

1	Poklopac za medije
2	Senzor za crne oznake
3	Diskovi za potporu medija
4	Ispisna glava
5	Senzor razmaka
6	Senzor prisutnosti naljepnice
7	LCD zaslon u boji
8	Tipkovnica
9	Valjak

10	Šipka za otkidanje
11	Ručica za odljepljivanje
12	Šipka za odljepljivanje
13	Ručica za otpuštanje zasuna
14	Mjesto za pričvršćivanje trake

Slika 4 Komponente pisača – pogled odozgo (ZQ630 Plus)

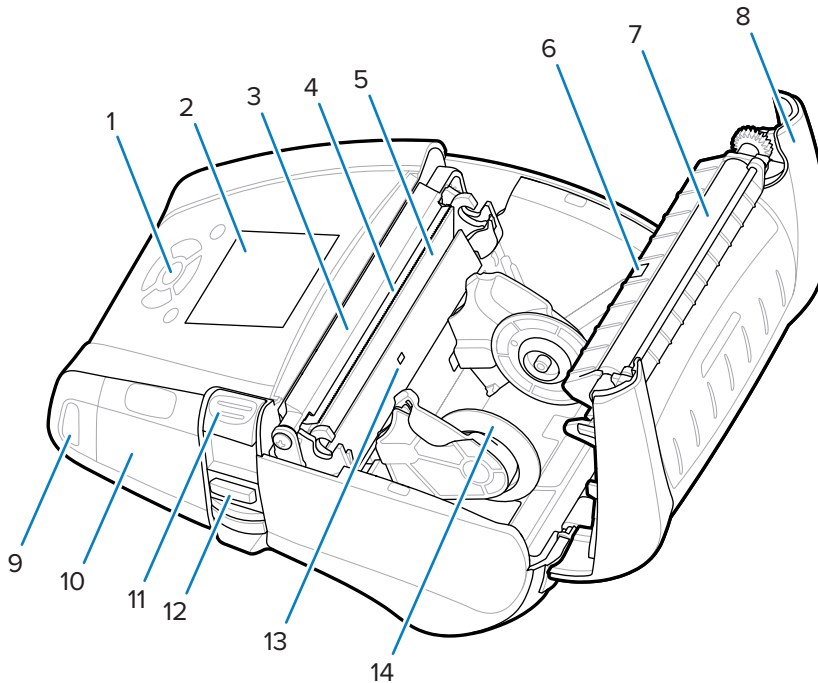

1	Tipkovnica
2	LCD zaslon u boji
3	Šipka za odljepljivanje
4	Šipka za otkidanje
5	Ispisna glava
6	Senzor za crne oznake
7	Valjak
8	Poklopac za medije
9	Mjesto za pričvršćivanje trake
10	USB/RS-232 komunikacijski priključci
11	Ručica za otpuštanje zasuna

12	Ručica za odljepljivanje
13	Senzor razmaka
14	Disk za potporu medija

Slika 5 Komponente pisača – pogled sprijeda

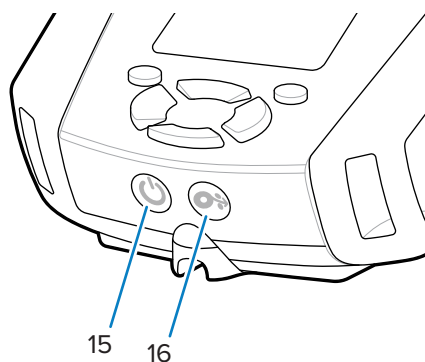

15	Tipka napajanja (s prstenastim LED indikatorom)
16	Tipka ulaganja

Slika 6 Komponente pisača – pogled odozdo

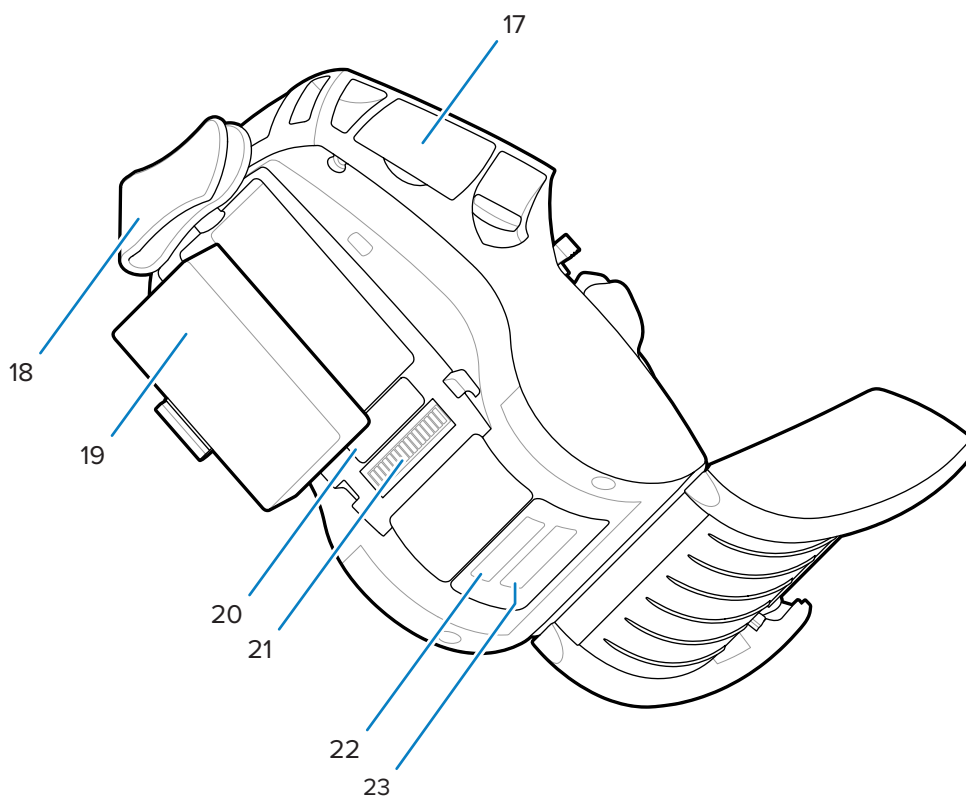

17	USB/RS-232 komunikacijski priključci
18	Kopča za remen
19	Baterija
20	Naljepnica s MAC adresom
21	Priključni kontakti
22	PCC crtični kôd
23	Crtični kôd serijskog broja

Slika 7 Komponente pisača – bočni prikaz

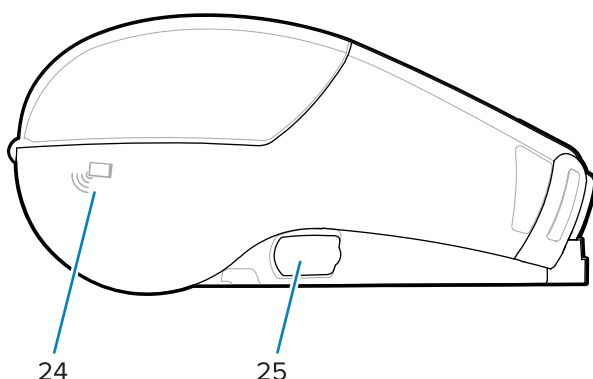

24	NFC (ikona Print Touch)
25	DC ulaz



NAPOMENA:

- Skeniranje QR koda s pomoću pametnog telefona pruža informacije specifične za pisač.
- Dodirivanjem ikone Zebra Print Touch™ s pametnim telefonom koji podržava tehnologije komuniciranja u bliskom polju (NFC) pruža se trenutni pristup specifičnim informacijama o pisaču. Za više informacija o NFC-u i Zebra proizvodima posjetite zebra.com/nfc. Putem NFC-a moguće je i uparivanje vezom Bluetooth. Više informacija pruža Zebra SDK za više platformi.

Upravljačka ploča

Pisači serije ZQ600 Plus imaju upravljačku ploču s tipkovnicom, LCD grafičko korisničko sučelje u boji i dvije višenamjenske tipke. LCD sučelje pruža jednostavan prikaz i odabir raznih funkcija pisača. Neke od značajki LCD sučelja:

- LCD zaslon u boji koji nije osjetljiv na dodir, a podržava površinu za prikaz od 288 x 240 piksela.
- Zaslon se može gledati u uvjetima osvjetljenja u prostoriji i noću.
- Mogućnost prikaza teksta u boji i slika.
- Kako bi se uštedjela energija, zaslon će se zatamniti nakon isteka vremena koje se može konfigurirati.

Slika 8 Upravljačka ploča

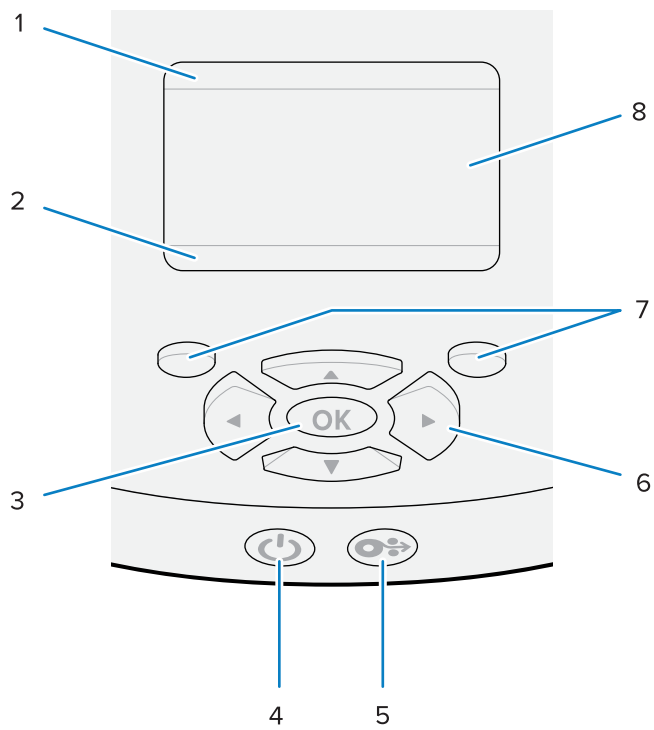

1	Traka statusa pisača	Naznačuje status nekoliko funkcija pisača.*
2	Navigacijska traka	Prikazuje opcije koje korisnik može odabrati.
3	Tipka OK (U redu)	Odabir ili potvrda stavke prikazane na zaslonu.





4	Tipka POWER (Napajanje)	<p>Tipka POWER (Napajanje) uključuje i isključuje pisač. Također postavlja pisač u način rada stanja mirovanja i aktivira ga iz njega.</p> <p>Ponašanje prilikom normalnog pokretanja</p> <ul style="list-style-type: none"> • Pritisnite POWER (Napajanje) kako biste uključili pisač. • Kad otpustite POWER (Napajanje), prsten napajanja bljeska dok se pisač pokreće. • Kad se postupak pokretanja dovrši, prsten napajanja prestat će bljeskati i početak će postojano svijetliti. Boja prstena napajanja ovisi o statusu napunjenosti. <p>Ponašanje LED indikatora tijekom stanja mirovanja</p> <ul style="list-style-type: none"> • Kad se POWER (Napajanje) pritisne manje od 3 sekunde, pisač prelazi u način rada stanja mirovanja. • Tijekom stanja mirovanja POWER (Napajanje) polako pulsira zeleno, jantarno ili crveno, ovisno o tome puni li se pisač uspješno. <p>Ponašanje prilikom isključivanja</p> <ul style="list-style-type: none"> • Držite POWER (Napajanje) pritisnutim približno 3 sekunde kako biste isključili pisač. • Prije nego što se pisač isključi na zaslonu će se prikazati SHUTTING DOWN (Isključivanje).
5	Tipka FEED (Ulaganje)	Pritisnite FEED (Ulaganje) kako biste pomaknuli praznu naljepnicu ili softverski određenu duljinu novinskih medija.
6	Tipke ARROW (Strelica)	UP ARROW (Strelica prema gore) i DOWN ARROW (Strelica prema dolje) mijenjaju vrijednosti parametara. LEFT ARROW (Strelica lijevo) i RIGHT ARROW (Strelica desno) služe za navigaciju ulijevo i udesno.
7	Tipka LEFT SELECT (Lijeva tipka za odabir)	Izvršite naredbe koje su na zaslonu prikazane točno iznad njih.
	Tipka RIGHT SELECT (Desna tipka za odabir)	
8	Zaslon	Prikazuje trenutni status pisača i omogućuje korisniku kretanje sustavom izbornika.

* Prikazuju se samo ikone relevantne za trenutni status pisača.

Sljedovi za uključivanje i vrijeme rada

Sučelje s više gumba pisača serije ZQ600 Plus upotrebljavajte za pokretanje sljedećih sljedova uključivanja i rada.

Sljedovi za uključivanje

Sljed	Funkcija	Tipke	Gumb
1	Izvrješće putem dvije tipke	Držite tipku FEED (Ulaganje) dok držite pritisnutom tipku POWER (Napajanje).	
2	Vraćanje na tvornički WML	Držite tipku UP (Strelica prema gore) i tipku DOWN ARROWS (Strelica prema dolje) dok držite pritisnutom tipku POWER (Napajanje).	
3	Prisilno preuzimanje	Istovremeno držite tipku LEFT (Lijeva tipka za odabir) i tipku RIGHT SELECT (Desna tipka za odabir) dok pritišćete tipku POWER (Napajanje).	
4	Uključite ili isključite pisač ili ga prebacite u stanje mirovanja.	Pritisnite tipku POWER (Napajanje).	



NAPOMENA:

- Možda ćete morati vratiti postavke na tvornički WML i vratiti se na puni izbornik, ako su prilagođene značajke WML isključene.
- Ako se sustav WML zaključa zbog izmjena, ponovo ga pokrenite kako bi privremeno bio funkcionalan.
- Prisilno preuzimanje označava način rada u kojem se pisač uključuje kako bi omogućio preuzimanje programskih datoteka. U ovom načinu rada pisač upotrebljava određeni kôd koji olakšava postupak preuzimanja i instaliranja ažuriranja programskih datoteka.

Sljedovi vremena rada

Sljed	Funkcija	Tipke	Gumb
1	Uvlačenje medija	ULAGANJE	
2	Buđenje – ako je u načinu mirovanja	Bilo koji gumb	

Stanje mirovanja

Značajka stanja mirovanja čuva napajanje baterije automatskim prelaskom u stanje mirovanja nakon 20 minuta neaktivnosti. U tom se stanju sadržaj ne prikazuje na LCD zaslonu, a pozadinsko osvjetljenje je isključeno. Ostale značajke za upravljanje napajanjem pisača serije ZQ600 Plus obuhvaćaju aktiviranje putem veze Bluetooth i aktiviranje putem veze Wi-Fi (pisač izlazi iz stanja mirovanja zbog razmjene podataka putem veze Bluetooth ili primanja mrežne poruke putem veze Wi-Fi). Pisač neće ući u stanje mirovanja kad je priključen u Ethernet postolje.

Omogućavanje ili onemogućavanje stanja mirovanja:

1. Pošaljite naredbu `power.sleep.enable` pisaču s pomoću programa Printer Setup Utilities (PSU).
2. Postavite na On (Uključeno) (zadano) ili Off (Isključeno).

Za postavljanje vremena nakon kojeg pisač ulazi u stanje mirovanja:

1. Pošaljite naredbu `power.sleep.timeout` (u sekundama) pisaču s pomoću PSU.

Probni način rada

Pisač možete konfigurirati za ispisivanje u probnom načinu rada s pomoću SGD naredbe `media.draft_mode` (zadana postavka je „Isključeno”), kojom se pisač optimizira samo za ispisivanje teksta. U probnom načinu rada brzina ispisivanja povećava se s 4 – 5 ips (inča u sekundi) uz približno smanjenje optičke gustoće od 22 %.



NAPOMENA: Objasnjenje i popis svih SGD naredbi potražite u Vodiču za programiranje na zebra.com/support.

Kretanje kroz zaslone na zaslonu pisača

Pojedinosti o sljedećim temama:

- Opcije dostupne za kretanje kroz zaslone na zaslonu upravljačke ploče pisača serije ZQ600 Plus.
- Način odabira ili izmjene opcija prikaza.

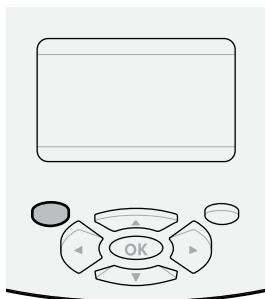

Neaktivan zaslon

Na neaktivnom zaslonu pritisnite **LEFT SELECT** (Lijeva tipka za odabir) kako biste prešli na početni izbornik pisača.

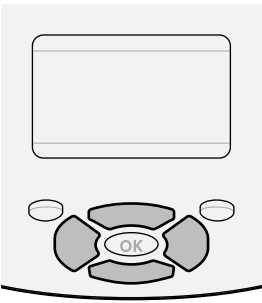

Početni izbornik

U ovom je odjeljku opisano kako navigirati početnim izbornikom.

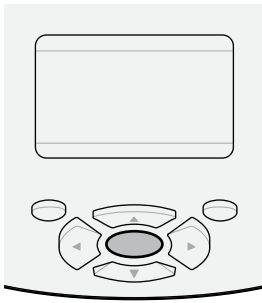
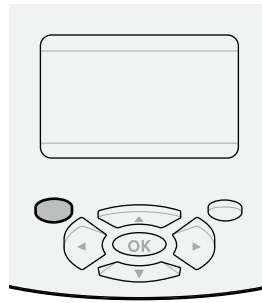
 <p>Za kretanje od ikone do ikone u početnom izborniku pritisnite bilo koju od tipki ARROW (Strelica). Kad je ikona odabrana njezine se boje poništavaju kako bi se ona istaknula.</p> <p> Ikona izbornika SETTINGS (Postavke)</p> <p> Odabrana ikona izbornika SETTINGS (Postavke)</p>	 <p>Za odabir istaknute ikone iz izbornika i ulazak u izbornik pritisnite tipku OK (U redu).</p>	 <p>Pritisnite tipku LEFT SELECT (Lijeva tipka za odabir) kako biste izašli iz početnog izbornika i vratili se na neaktivan zaslom. Nakon 15 sekundi neaktivnosti na početnom izborniku pisač će se automatski vratiti na neaktivan zaslom.</p>
---	--	---

Korisnički izbornici

U ovom je odjeljku opisano kako se kretati korisničkim izbornicima.

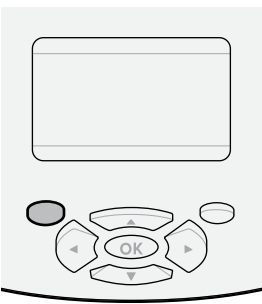
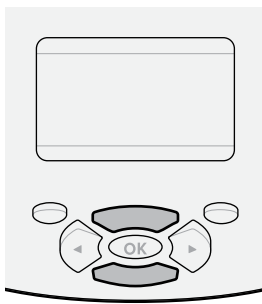
 <p>Za povratak početni izbornik pritisnite LEFT SELECT (Lijeva tipka za odabir). Pisač se automatski vraća na početni izbornik nakon 15 sekundi neaktivnosti u korisničkom izborniku.</p>	 <p>▼ i ▲ naznačuju da se vrijednost može promijeniti. Sve promjene koje napravite odmah se spremaju. Pritisnite UP ARROW (Strelica prema gore) ili DOWN ARROW (Strelica prema dolje) kako biste se kretali kroz prihvaćene vrijednosti.</p>
--	--

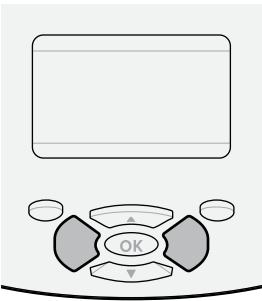
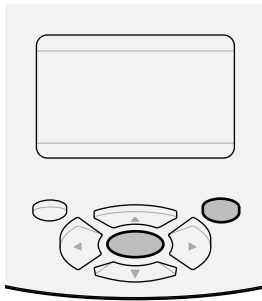
 <p>Kako biste se kretali kroz stavke u korisničkom izborniku pritisnite LEFT ARROW (Strelica lijevo) ili RIGHT ARROW (Strelica desno).</p>	 <p>Riječ u donjem desnom kutu zaslona naznačuje dostupnu radnju.</p> <p>Pritisnite OK (U redu) ili RIGHT SELECT (Desna tipka za odabir) kako biste izvršili prikazanu radnju.</p>
--	--

Neaktivni zaslon, početni izbornik i korisnički izbornici

Upravljačka ploča pisača serije ZQ600 Plus ima zaslon za prikaz statusa pisača ili promjenu njegovih radnih parametara.

Neaktivan zaslon

Nakon što pisač završi s pokretanjem prijeći će u stanje neaktivnog zaslona. U tom stanju pisač prikazuje informacije kao što su instalirana verzija programskih datoteka i IP adresa.

Slika 9 Neaktivan zaslon

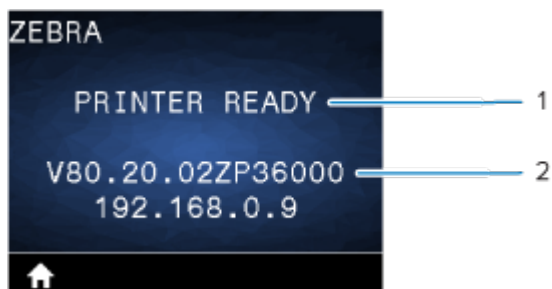



1	Trenutačni status pisača.
2	Verzija programskih datoteka i IP adresa.
	Prečac na početnom izborniku.

Početni izbornik

U početnom izborniku možete pristupiti radnim parametrima pisača kroz osam korisničkih izbornika.

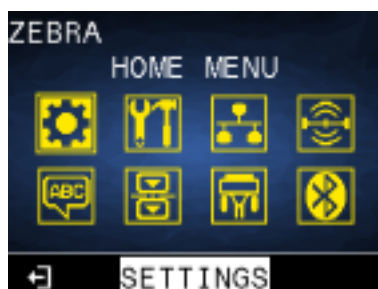







Slika 10 Početni izbornik



	Izlaz i povratak na neaktivni zaslon.
---	---------------------------------------

Korisnički izbornici











Sljedeći popis opisuje ikone korisničkog izbornika koje se upotrebljavaju za promjenu konfiguracije pisača. Za promjenu konfiguracija pisača posjetite [Konfiguracija pisača](#) na stranici 77.

	Izbornik s postavkama
	Izbornik s alatima
	Izbornik za mreže
	Izbornik RFID
	Izbornik za jezik
	Izbornik senzora
	Izbornik za komunikaciju
	Izbornik za bateriju

Ikone statusa

Na vrhu zaslona prikazuje se nekoliko ikona koje naznačuju status različitih funkcija pisača. Provjerite status indikatora, a zatim u odjeljku Rješavanje problema pročitajte tekst pod naslovom koji se naveden u tablici kako biste riješili problem.

Ikona	Status	Naznačeno stanje
	Svijetli plavo	Uspostavljena je veza Bluetooth
	Nije prisutan	Bluetooth veza nije aktivna
	Bljeska plavo	Povezivanje ili slanje naljepnica

Ikona	Status	Naznačeno stanje
  	Antena bljeska	Traženje pristupne točke (AP)
	Antena bljeska / 1 signal postojano svijetli	Veza s WLAN mrežom i pokušaj provjere autentičnosti
	Antena bljeska / 2 signala postojano svijetle	Veza s WLAN mrežom i provjerena autentičnost
	Antena bljeska / 2 signala postojano svijetle	Primanje podataka
	Nije prisutan	Nema radija
     	4 zelene crtice	Napunjeno >80 %
	3 zelene crtice	Napunjeno 60 – 80 %
	2 žute crtice	Napunjeno 40 – 60%
	1 crvena crtica	Napunjeno 20 – 40%
	0 crtica (crvena kontura baterije)	Niska razina napunjenosti baterije
	     	4 zelene bljeskaju s ikonom munje
3 zelene bljeskaju s ikonom munje		Punjenje na 60 – 80 % kapaciteta
2 žute bljeskaju s ikonom munje		Punjenje na 40 – 60% kapaciteta
1 crvena bljeska s ikonom munje		Punjenje na 20 – 40% kapaciteta
0 crtica s crvenom ikonom munje		Niska razina napunjenosti baterije
		Bljeska crveno
	Bljeska zeleno	Primanje podataka
	Postojano svijetli zeleno	Ethernet veza je uspostavljena
	Nije prisutan	Nema Ethernet veze
	Bljeska zeleno	Obrada podataka u tijeku
	Postojano svijetli zeleno	Ne obrađuju se nikakvi podaci
	Bljeska crveno	Nema medija
	Svijetli bijelo	Mediji prisutni
	Bljeska crveno	Postoji pogreška (isključujući onu za ponestanak medija i otvoren zasun glave)
	Nije prisutan	Ne postoji pogreška

Ikona	Status	Naznačeno stanje
	4 zelene crtice	Jačina signala 802.11 > 75 %
	3 zelene crtice	Jačina signala 802.11 <= 75 %
	2 zelene crtice	Jačina signala 802.11 <= 50 %, ali > 25 %
	1 žuta crtica	Jačina signala 802.11 <= 25%
	0 crtica	Nema jačine signala

Indikatori statusa

Tipka **POWER** (Napajanje) okružena je LED prstenom u tri boje (zelena, jantarna i crvena).

= bljeskanje	= postojano svijetli	= pulsiranje
--------------	----------------------	--------------

Indikatori	Što naznačuju
	Bljeska zeleno/jantarno/crveno tijekom pokretanja
	Uključeno / baterija napunjena
	Pulsira zeleno naznačujući stanje mirovanja / ne puni se
	Uključeno / baterija se puni
	Punjenje u stanju mirovanja
	Punjenje / punjenje dovršeno (nepotpuno)
	Punjenje / punjenje dovršeno (nepotpuno / stanje mirovanja)
	Pogreška punjenja

Početak upotrebe

Ovaj odjeljak pomaže korisnicima prilikom početnog postavljanja i rukovanja pisačem.

Raspakiranje i pregled

Ovaj odjeljak opisuje raspakiranje i pregled sadržaja kutije.

1. Pažljivo uklonite sav zaštitni materijal s uređaja, a kutiju u kojoj je isporučen ostavite za naknadno spremanje i otpremanje.
2. Provjerite jeste li dobili sljedeće:
 - Osnovne upute
 - Pisač
 - Baterija
 - Regulatorni priručnik
 - Kopča za remen
3. Provjerite jesu li sve vanjske površine neoštećene.
4. Otvorite poklopac za medije (pogledajte [Ulaganje medija](#) na stranici 58) i provjerite ima li oštećenja u odjeljku za medije.
5. Prije prve upotrebe uređaja skinite zaštitnu foliju koja pokriva LCD zaslon.



NAPOMENA: Dodatna se oprema može razlikovati ovisno o regiji.

Raspakiranje i RMA

Ako otkrijete oštećenje uzrokovano transportom:

- Odmah obavijestite dostavnu tvrtku i podnesite izjavu o oštećenju. Tvrka Zebra Technologies Corporation nije odgovorna za štete nastale tijekom transporta pisača i neće pokriti troškove popravka štete jer nisu dio police jamstva.
- Sačuvajte kartonsku kutiju i sav materijal za pakiranje radi inspekcije.
- Obavijestite ovlaštenog distributera tvrtke Zebra.

Naručivanje potrošnog materijala i dodatne opreme

Kako biste osigurali maksimalni radni vijek pisača, dosljednu kvalitetu ispisa i radne značajke za vaše potrebe, preporučuje se isključiva upotreba medija koje je proizvela tvrtka Zebra. To uključuje Zebra RFID medije izrađene za ZQ630 Plus, jer RFID mediji koje nije proizvela Zebra možda neće proći RFID kalibraciju.

Prednosti upotrebe potrošnog materijala i dodatne opreme tvrtke Zebra:

- Dosljedna kvaliteta i pouzdanost medija.
- Širok raspon standardnih i nestandardnih formata.
- Usluga dizajniranja prilagođenih formata u tvrtki.
- Veliki kapacitet produkcije koji zadovoljava potrebe mnogih velikih i malih potrošača medija, uključujući vodeće svjetske lance trgovina.
- Mediji koji ispunjavaju ili nadmašuju standarde industrije.

Više informacija potražite na zebra.com/supplies.

Dodatna oprema

U ovom odjeljku nalazi se popis dodatne opreme dostupne za seriju ZQ600 Plus.

Dodatna oprema za seriju ZQ600 Plus

Broj dijela	Opis
P1031365-006	KOMPLET DODATAKA QL _n 220 U/I GUMENA VRATA (15)
P1031365-018	KOMPLET DODATAKA QL _n 320 U/I GUMENA VRATA (15)
P1031365-019	KOMPLET DODATAKA QL _n 220/QL _n 320 GUMENA VRATA DC PRIKLJUČAK (15)
P1031365-022	KOMPLET DODATAKA QL _n 220/320 ZUPČANIK VALJKA 48P 22T (25)
P1031365-024	KOMPLET DODATAKA MOBILNI AC ADAPTER US (tip A), kabel
P1031365-027	KOMPLET DODATAKA QL _n TRAKA ZA NOŠENJE OKO RUKE
P1031365-028	KOMPLET DODATAKA QL _n ZAMJENSKA KOPČA ZA REMEN (20)
P1031365-029	KOMPLET DODATAKA QL _n 320 MEKA TORBICA (s remenom za rame)
P1031365-033	KOMPLET DODATAKA QL _n -EC US KABEL AC ADAPTERA (tip A) (pogledajte Prodaja za druge države)
P1031365-038	KOMPLET DODATAKA QL _n -EC
P1031365-044	KOMPLET DODATAKA QL _n 220 MEKA TORBICA (s remenom za rame)
P1031365-045	KOMPLET DODATAKA QL _n -EC4 US KABEL AC ADAPTERA (pogledajte Prodaja za druge države)
P1031365-050	KOMPLET DODATAKA EC4 ZIDNI NOSAČ
P1031365-052	KOMPLET DODATAKA QL _n SERIJSKI KABEL (sa zaštitom od zatezanja), QL ADAPTER (ženski DIN)

Broj dijela	Opis
P1031365-053	KOMPLET DODATAKA QLn SERIJSKI KABEL, 6' (sa zaštitom od zatezanja) PC-DB9
P1031365-054	KOMPLET DODATAKA QLn SERIJSKI KABEL (sa zaštitom od zatezanja) za MC9000
P1031365-055	KOMPLET DODATAKA QLn PC-USB KABEL, 6' (sa zaštitom od zatezanja)
P1031365-056	KOMPLET DODATAKA QLn SERIJSKI KABEL (sa zaštitom od zatezanja) RJ45 na TELZON ADAPTER
P1031365-057	KOMPLET DODATAKA QLn SERIJSKI KABEL (sa zaštitom od zatezanja) za skener LS2208
P1031365-058	KOMPLET DODATAKA QLn 16-pinski SERIJSKI KABEL (sa zaštitom od zatezanja) za MC3000
P1031365-059	KOMPLET DODATAKA QL220/QL320 REZERVNA PAMETNA BATERIJA
P1031365-060	KOMPLET DODATAKA QLn 11-pinski SERIJSKI KABEL (sa zaštitom od zatezanja) za MC3000
P1031365-061	KOMPLET DODATAKA QLn SERIJSKI DEX KABEL (sa zaštitom od zatezanja)
P1031365-062	KOMPLET DODATAKA QLn SERIJSKI KABEL (sa zaštitom od zatezanja) na RJ45
P1031365-063	KOMPLET DODATAKA SC2 LITIJ-IONSKE PAMETNE PUNJAČ, US KABEL (tip A) (pogledajte Prodaja za druge države)
P1031365-069	KOMPLET DODATAKA, REZERVNA BATERIJA VEĆEG KAPACITETA s LED INDIKATORIMA ZA SERIJU QL220/320 i ZQ500
P1031365-192	KOMPLET DODATAKA, SERIJA QLn, TRAKA ZA NOŠENJE NA RAMENU
P1031365-104	KOMPLET DODATAKA QLn SERIJSKI KABEL (sa zaštitom od zatezanja) za SKENER LS2208, DUŽI
P1024458-002	REMEN, KOPČA, QLn, HC
AC11775-5	MODEL UCLI72-4 QUAD PUNJAČ BATERIJE (US kabel napajanja, pogledajte Prodaja za druge države)
BTRY-MPP-34MA1-01	BATERIJA 3400 mAh za SERIJE ZQ6 i ZQ500
BTRY-MPP-34MAHC1-01	BATERIJA 3400 mAh za ZQ6 HEALTHCARE PISAČ
SAC-MPP-3BCHGUS1-01	PUNJAČ ZA BATERIJU S 3 LEŽIŠTA
SAC-MPP-6BCHUS1-01	DVOJNI PUNJAČ BATERIJE S 3 UTORA
SAC-MPP-1BCHGUS1-01	PUNJAČ ZA BATERIJU S 1 LEŽIŠTEM
VAM-MPP-VHCH1-01	ADAPTER ZA VOZILO
P1065668-008	KOMPLET, DODACI, QLn, AC ADAPTER, RAVNI, 30 W, HC s US KABELOM (tip A)

Dodatna oprema za ZQ630 Plus

Broj dijela	Opis
BTRY-MPP-68MA1-01	KOMPLET DODATAKA ZQ630 REZERVNA PAMETNA BATERIJA
P1050667-007	KOMPLET DODATAKA QLn420 U/I GUMENA VRATA (15)
P1050667-010	KOMPLET DODATAKA QLn420 GUMENA VRATA DC PRIKLJUČAK (15)
P1050667-017	KOMPLET DODATAKA QLn4/ZQ630 MEKA TORBICA (s remenom za rame)
P1050667-018	KOMPLET DODATAKA QLn4/ZQ63 US KABEL AC ADAPTERA (tip A)
P1050667-019	KOMPLET DODATAKA QLn4/ZQ63-EC KABEL AC ADAPTERA ZA UK (tip G)
P1050667-020	KOMPLET DODATAKA QLn4/ZQ63-EC KABEL AC ADAPTERA ZA EU/ČILE (tip C)
P1050667-021	KOMPLET DODATAKA QLn4/ZQ63-EC, KABEL AC ADAPTERA ZA JAPAN
P1050667-022	KOMPLET DODATAKA QLn4/ZQ6-EC KABEL AC ADAPTERA ZA BRAZIL
P1050667-023	KOMPLET DODATAKA QLn4/ZQ63-EC KABEL AC ADAPTERA ZA ARGENTINU
P1050667-024	KOMPLET DODATAKA QLn4/ZQ63-EC KABEL AC ADAPTERA ZA AUSTRALIJU (tip I)
P1050667-025	KOMPLET DODATAKA QLn4/ZQ63-EC, KABEL AC ADAPTERA ZA KINU
P1050667-026	KOMPLET DODATAKA QLn4/ZQ63-VC – 15 V – 60 V u 12 V
P1050667-027	KOMPLET DODATAKA QLn4/ZQ63-EC, KABEL AC ADAPTERA ZA TAJVAN
P1050667-028	KOMPLET DODATAKA QLn4/ZQ63-EC KABEL AC ADAPTERA ZA IZRAEL
P1050667-029	KOMPLET DODATAKA QLn4/ZQ63-EC (BEZ ADAPTERA, BEZ KABELA)
P1050667-030	KOMPLET DODATAKA QLn4/ZQ63-VC (bez adaptera, bez kabela)
P1050667-031	KOMPLET DODATAKA QLn4/ZQ63 METALNA KOPČA ZA REMEN
P1050667-032	KOMPLET DODATAKA QLn4/ZQ63 Handi-Mount (kompaktni, fleksibilni krak RAM) s podložnom pločicom
P1050667-033	KOMPLET DODATAKA QLn4/ZQ63 Handi-Mount (kompaktni, fleksibilni krak RAM) bez podložne pločice
P1050667-034	KOMPLET DODATAKA QLn4/ZQ63 ASSY TVRDA TORBICA S METALNOM KOPČOM ZA REMEN
P1050667-035	KOMPLET DODATAKA QLn4/ZQ63 za mobilnu montažu na viličare (s držačem U-kraka i spremnikom za kontinuiranu traku)
P1050667-037	KOMPLET DODATAKA QLn4/ZQ63 MOBILNA PLOČA ZA MONTAŽU
P1050667-038	KOMPLET DODATAKA QLn/ZQ6 STALAK ZA STOL

Broj dijela	Opis
P1050667-041	KOMPLET DODATAKA QL _n 4/ZQ63 ELIMINATOR BATERIJE BEZ ADAPTERA
P1050667-047	KOMPLET DODATAKA QL _n 4/ZQ63 RAM PLOČA ZA MONTAŽU
P1031365-064	Komplet dodataka SC2 kabelski LITIJ-IONSKI PAMETNI PUNJAČ, UK (tip G)
P1031365-065	Komplet dodataka SC2 kabelski LITIJ-IONSKI PAMETNI PUNJAČ, EU/ČILE (tip C)
P1031365-066	Komplet dodataka SC2 – kabelski LITIJ-IONSKI PAMETNI PUNJAČ, AUSTRALIJA (tip I)
P1031365-067	Komplet dodataka SC2 LITIJ-IONSKI PAMETNI PUNJAČ, BRAZIL
P1031365-068	Komplet dodataka SC2 KABELSKI LITIJ-IONSKI PAMETNI PUNJAČ, KINA
P1031365-083	KOMPLET DODATAKA QL _n /ZQ5/ZQ6 KABEL AC ADAPTERA ZA ARGENTINU
P1031365-088	KOMPLET DODATAKA SC2 KABELSKI LITIJ-IONSKI PAMETNI PUNJAČ, IZRAEL
P1031365-089	KOMPLET DODATAKA, SC2 – KABELSKI LITIJ-IONSKI PAMETNI PUNJAČ, ARGENTINA
P1031365-093	KOMPLET DODATAKA QL _n /ZQ5/ZQ6, KABEL AC ADAPTERA ZA TAJVAN
P1031365-094	KOMPLET DODATAKA QL _n /ZQ5/ZQ6, KABEL AC ADAPTERA ZA JAPAN
P1031365-095	KOMPLET DODATAKA SC2 KABELSKI LITIJ-IONSKI PAMETNI PUNJAČ, TAJVAN
P1031365-096	KOMPLET DODATAKA SC2 KABELSKI LITIJ-IONSKI PAMETNI PUNJAČ, JAPAN
SG-MPP-Q4HLSTR1-01	KOMPLET, STRUK, TRAKA, QL _n 420

Instaliranje upravljačkih programa i povezivanje s računalom koje se temelji na sustavu Windows

Kako biste pisač upotrebljavali s računalom sa sustavom Microsoft Windows, najprije morate instalirati odgovarajuće upravljačke programe.



VAŽNO: Pisač možete povezati s računalom s pomoću dostupnih veza. Međutim, kabele s računala nemojte priključivati na pisač dok za to ne dobijete upute. Ako ih priključite u pogrešnom trenutku, pisač neće instalirati odgovarajuće upravljačke programe za pisač. Kako biste uređaj oporavili od pogrešne instalacije upravljačkog programa, pogledajte [Što ako ste zaboravili najprije instalirati upravljačke programe pisača](#).

Instaliranje upravljačkih programa

Slijedite ove korake kako biste instalirali odgovarajuće upravljačke programe.

1. Navigirajte na zebra.com/drivers.
2. Pritisnite **Printers** (Pisači).
3. Odaberite model pisača.
4. Na stranici s proizvodima za pisače pritisnite **Drivers** (Upravljački programi).
5. Preuzmite odgovarajući upravljački program za Windows.

Izvršna datoteka upravljačkog programa (kao što je `zd86423827-certified.exe`) dodaje se u mapu za preuzimanje.

6. Pokrenite izvršnu datoteku i pratite upite.

Kada se postavljanje dovrši, možete dodati određene pisače (pogledajte [Pokretanje programa Printer Installation Wizard \(Čarobnjak za instaliranje pisača\)](#) na stranici 27).

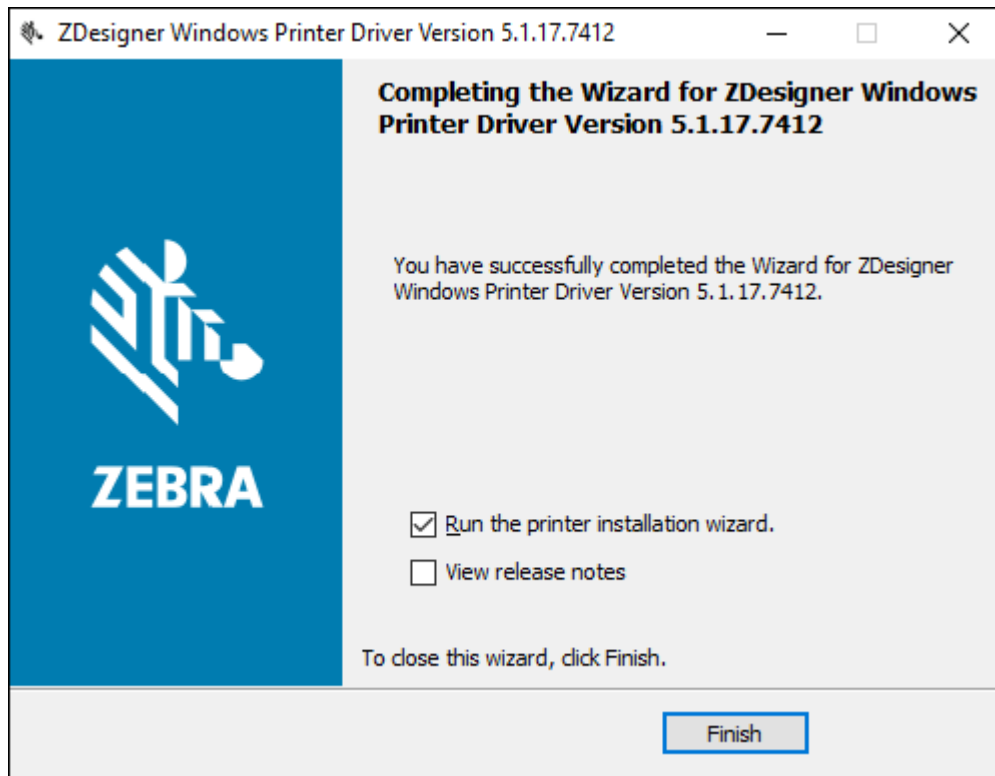

Pokretanje programa Printer Installation Wizard (Čarobnjak za instaliranje pisača)

1. Na posljednjem zaslonu programa za instalaciju upravljačkog programa **Run the Printer Installation Wizard** (Pokreni čarobnjak za instalaciju pisača) ostavite označeno i pritisnite **Finish** (Završi).

Prikazuje se čarobnjak za upravljački program pisača.

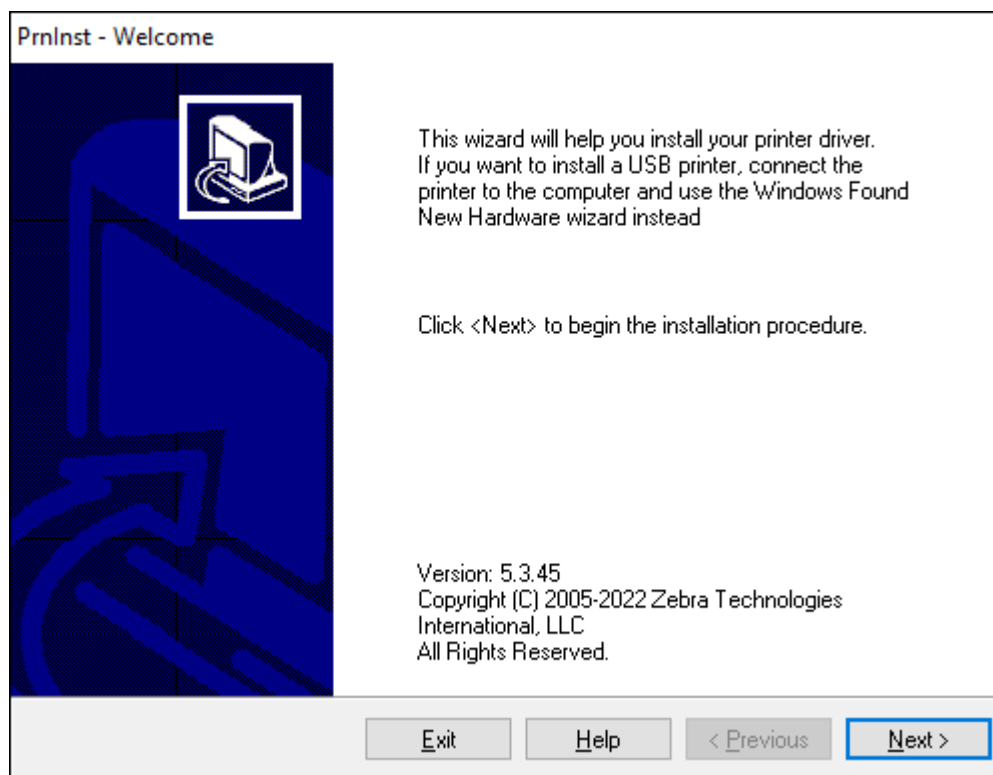

2. Pritisnite **Next** (Sljedeće).

Zatražit će se odabir opcije instalacije.

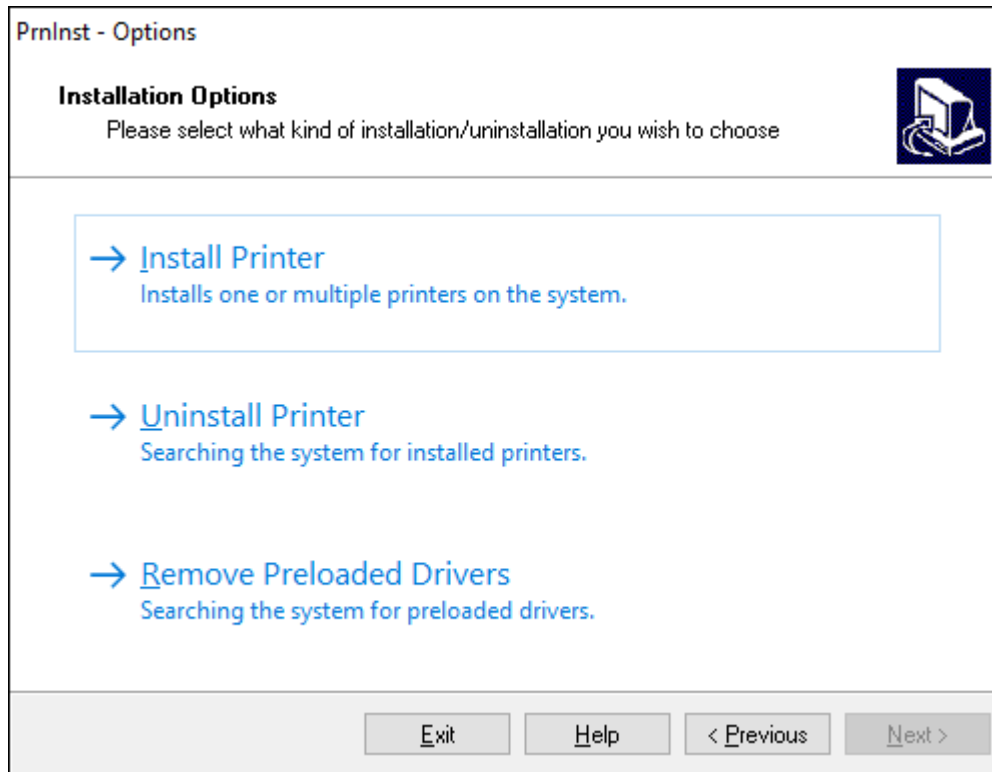

3. Pritisnite **Install Printer** (Instaliraj pisač).

Prikazuje se licencni ugovor.

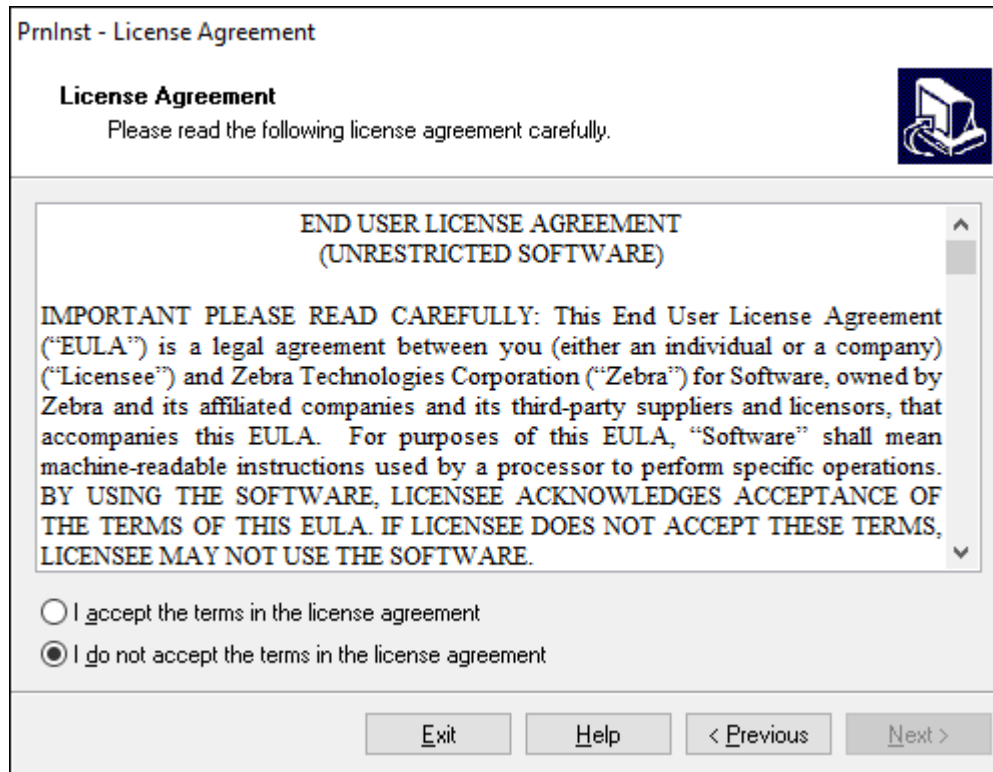

4. Pročitajte važne informacije i prihvatite odredbe odabirom tipke **I Accept the Terms in the License Agreement** (Prihvaćam odredbe licencnog ugovora). Pritisnite **Next** (Sljedeće).

Zatražit će se odabir vrste pisača. Model pisača nalazi se na vrhu pokraj šipke za otkidanje ili na naljepnici dijela koja se nalazi ispod pisača.

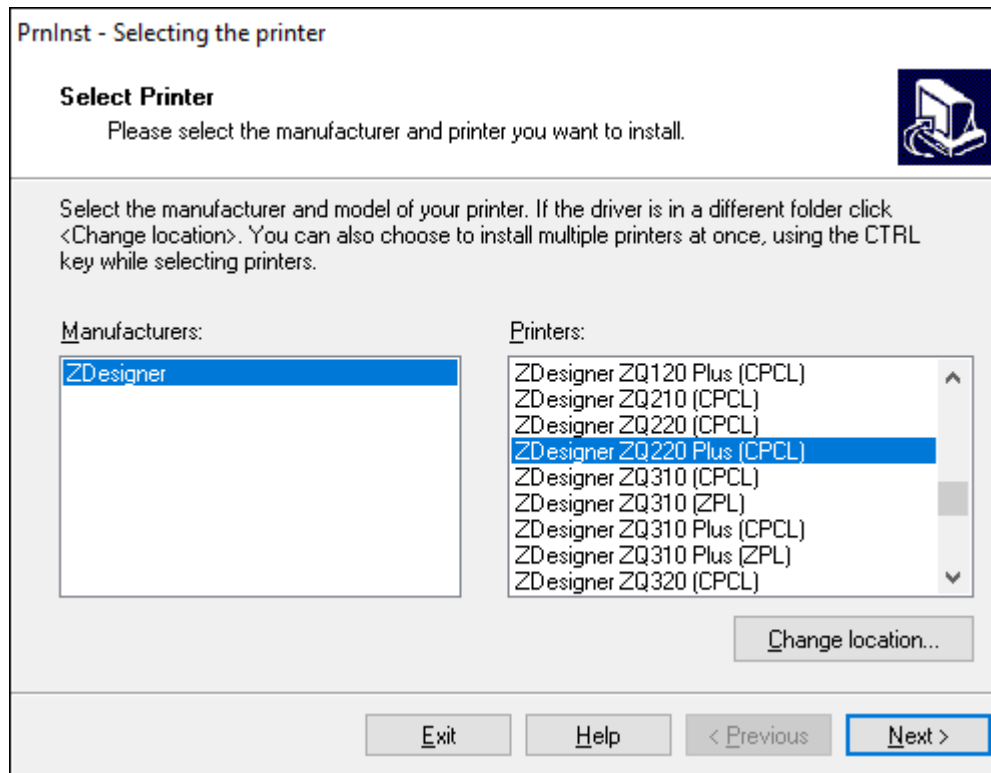

5. Pritisnite **Next** (Sljedeće).

Dobit ćete obavijest da je pisač već instaliran.

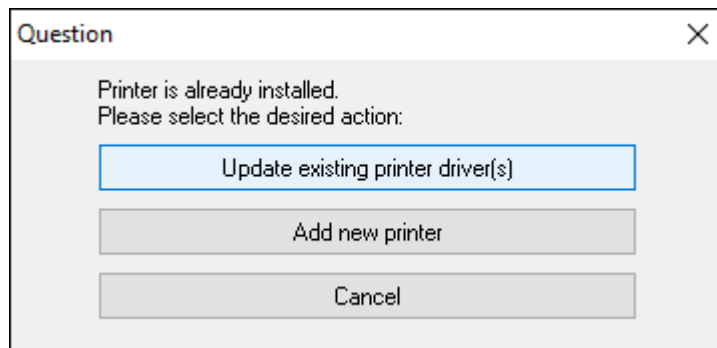

6. Pritisnite **Add new printer** (Dodaj novi pisač).

Zatražit će se naziv pisača, priključak na koji će pisač biti povezan i jezik za prikaz na pisaču. Odaberite **USB001**.

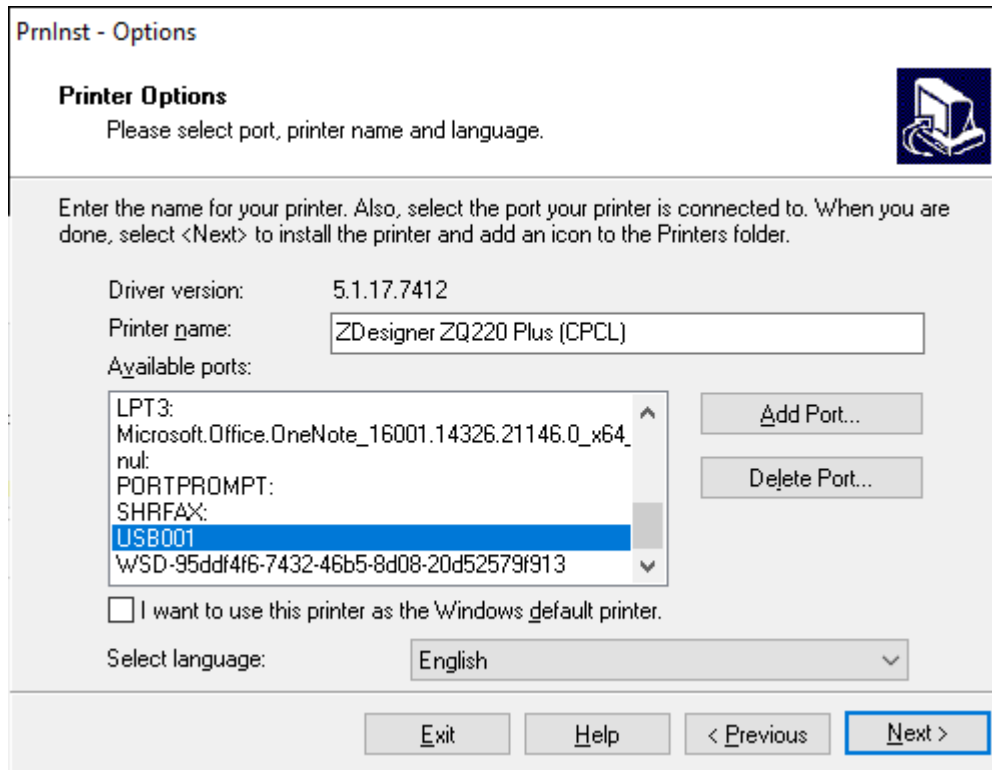

PrnInst - Options

Printer Options
Please select port, printer name and language.

Enter the name for your printer. Also, select the port your printer is connected to. When you are done, select <Next> to install the printer and add an icon to the Printers folder.

Driver version: 5.1.17.7412

Printer name: ZDesigner ZQ220 Plus (CPCL)

Available ports:

- LPT3:
- Microsoft.Office.OneNote_16001.14326.21146.0_x64_nul:
- PORTPROMPT:
- SHRFAX:
- USB001**
- WSD-95ddf4f6-7432-46b5-8d08-20d52579f913

I want to use this printer as the Windows default printer.

Select language: English

Exit Help < Previous **Next >**

7. Pritisnite **Next** (Sljedeće).

Zatražit će se pokretanje drugih čarobnjaka za postavljanje.

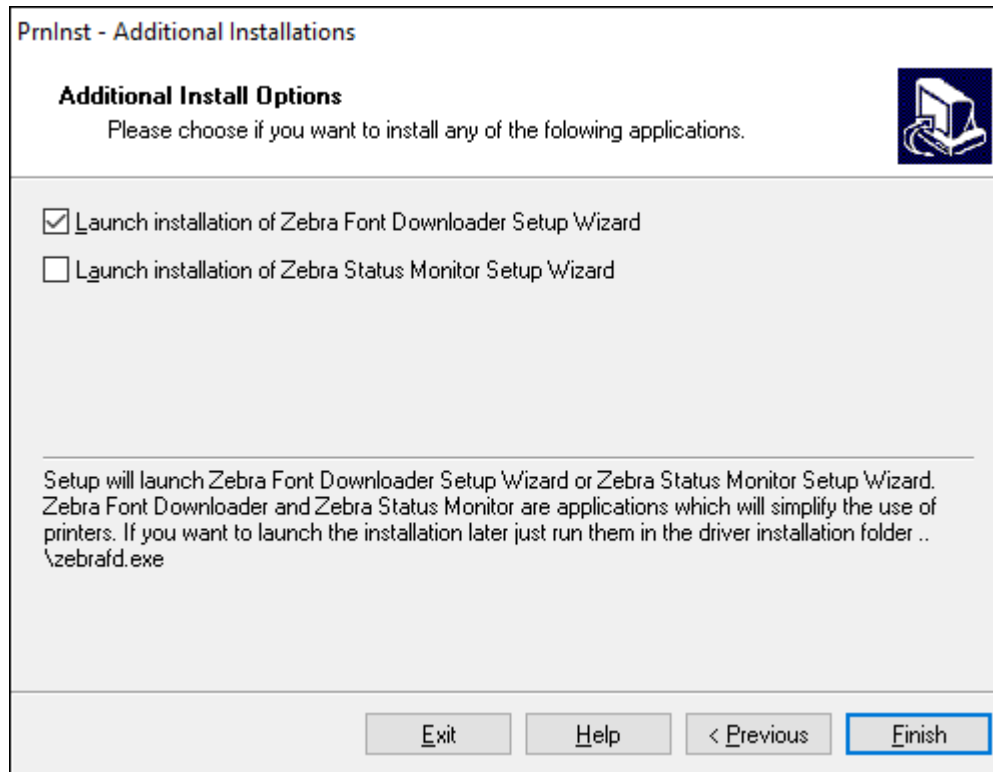

8. Pritisnite **Finish** (Završi).

Nakon instalacije upravljačkih programa ukopčajte USB kabel u USB priključnicu na pisaču (pogledajte [Kabelska komunikacija](#) na stranici 43).

Dok se pisač pokreće, računalo dovršava instalaciju upravljačkog programa i prepoznaje pisač. Ako niste najprije instalirali upravljačke programe, pogledajte [Što ako ste zaboravili najprije instalirati upravljačke programe pisača](#) na stranici 33.

Što ako ste zaboravili najprije instalirati upravljačke programe pisača

Ako pisač tvrtke Zebra ukopčate u napajanje prije instaliranja upravljačkih programa, pisač se prikazuje kao Neodređeni uređaj.

1. Pratite upute u odjeljku [Instaliranje upravljačkih programa i povezivanje s računalom koje se temelji na sustavu Windows](#) na stranici 26 kako biste preuzeli i instalirali upravljačke programe.
2. Desnom tipkom miša pritisnite izbornik Windows i odaberite Device Manager (Upravitelj uređaja).
 - Umjesto toga, možete unijeti „Device Manager” u traku za pretraživanje sustava Windows koja se nalazi na traci zadataka.

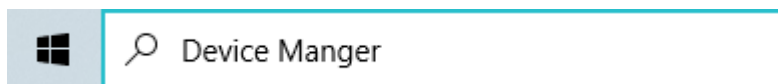

3. Pritisnite **Devices and Printers** (Uređaji i pisači).

U sljedećem primjeru, ZQ220 Plus je nepravilno instaliran pisač Zebra.

4. Na popisu pronađite **Printers** (Pisači) i odaberite strelicu kako biste proširili popis.
5. Desnom tipkom miša pritisnite ZDesigner ZQ220 Plus (CPCL) kako biste otvorili izbornik.

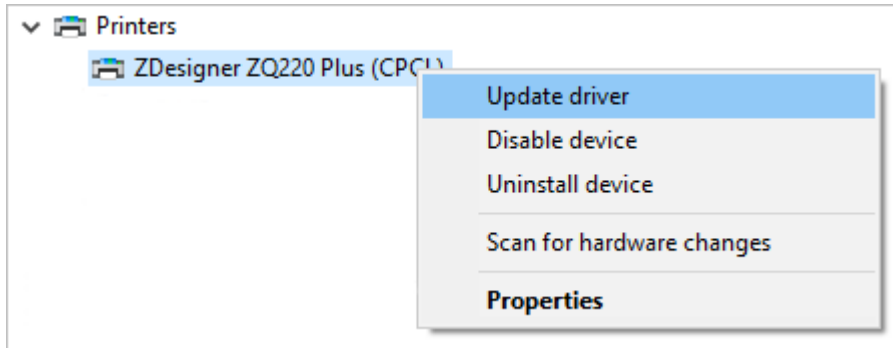

6. Pritisnite **Update Driver** (Ažuriraj upravljački program).

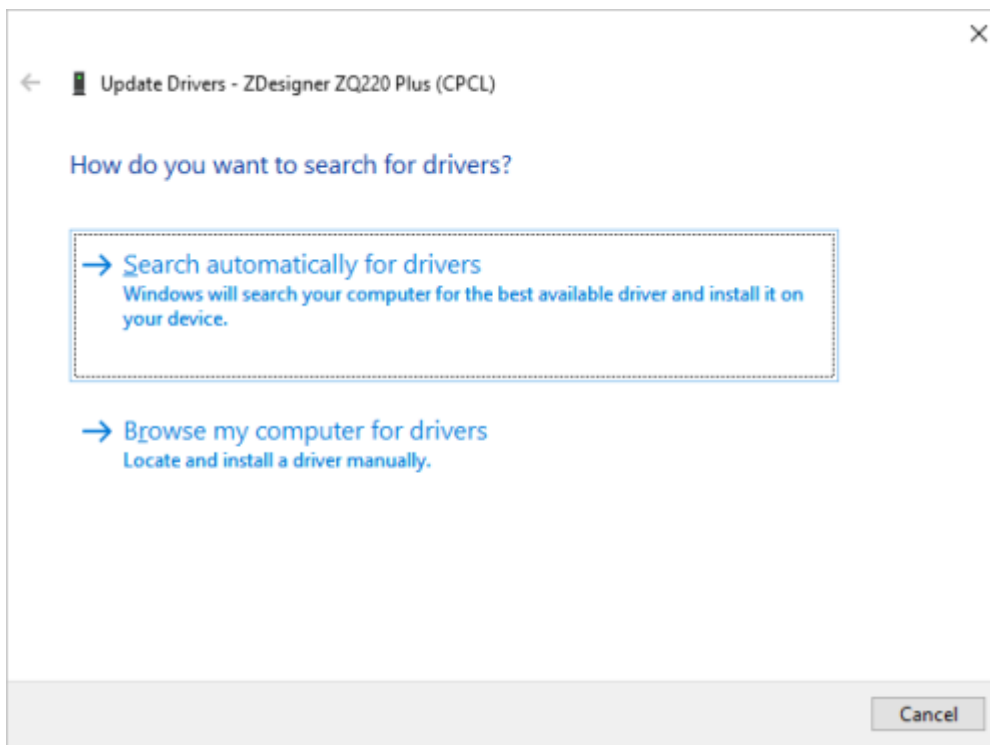

7. Pritisnite **Browse my computer for driver software** (Na računalu potraži softver upravljačkog programa).
8. Pritisnite **Browse...** (Pretraži...) i dođite do mape Downloads (Preuzimanja).

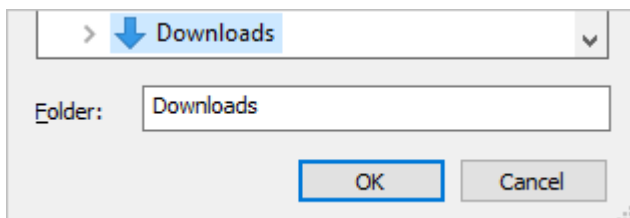

9. Pritisnite **OK** (U redu) za odabir mape.

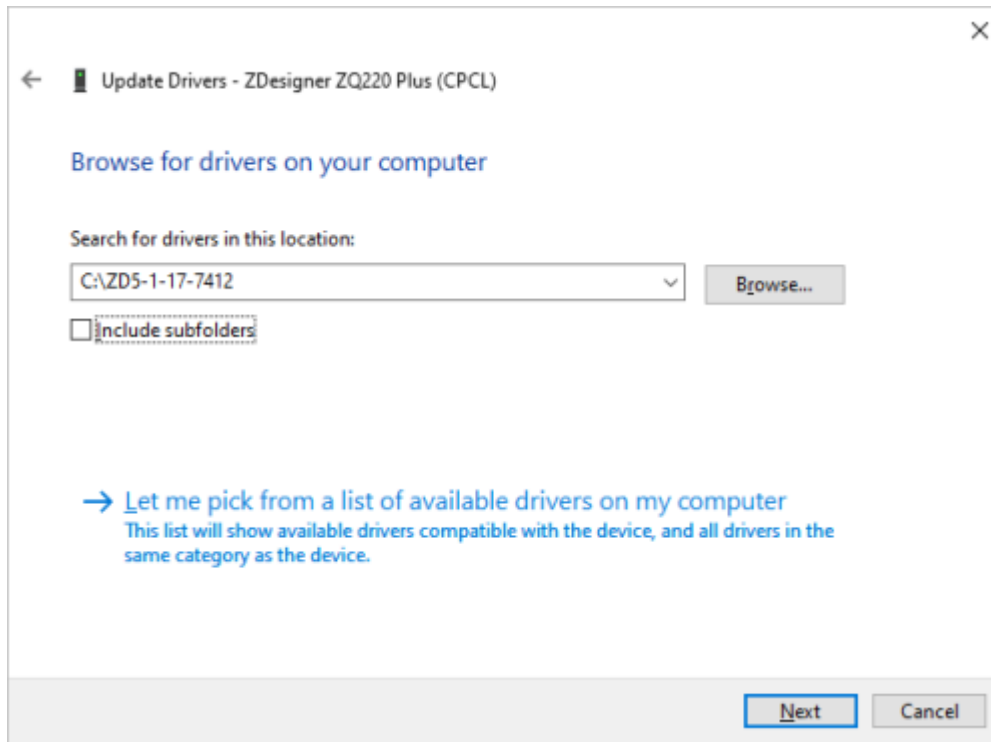

10. Pritisnite **Next** (Sljedeće).

Uređaj je ažuriran odgovarajućim upravljačkim programima.

Zebra uslužni programi za postavljanje

Prije nego počnete konfigurirati pisač za uporabu u lokalnoj mreži (LAN), bit će vam potrebne neke osnovne informacije koje će vam omogućiti postavljanje mrežne konfiguracije za vaš pisač. Zebra Setup Utilities (ZSU) pružaju brz i jednostavan način za konfiguriranje vaših pisača za razne svrhe, uključujući i postavljanje za bežične komunikacije putem lokalne mreže (LAN) ili međunarodnog komunikacijskog standarda Bluetooth.

Kada preuzmete Zebra Setup Utilities na računalo, spojite USB kabel na pisač i računalo (posjetite [Kabelska komunikacija](#) na stranici 43).

Kako biste preuzeli Zebra Setup Utilities, posjetite zebra.com/support.

Dodavanje pisača putem programa Zebra Setup Utilities

Ako želite, Zebra Setup Utilities možete upotrijebiti za dodavanje pisača u sustav Windows prateći ovaj postupak, nakon instaliranja upravljačkih programa.

1. Ako je potrebno, instalirajte program Zebra Setup Utilities.
 - a) Posjetite zebra.com/setup i preuzmite Zebra Setup Utilities za Windows.
 - b) Pokrenite datoteku `zsu-xxxxxxx.exe` koju ste preuzeli.
 - c) Slijedite upute u čarobnjaku InstallAware.
 - d) Na završnom zaslonu čarobnjaka pritisnite potvrdni okvir pokraj **Run Zebra Setup Utilities now** (Pokreni Zebra Setup Utilities sada) i zatim pritisnite **Finish** (Završi).
 - e) Slijedite upute u čarobnjaku System Prepare.
2. Ako je potrebno, otvorite program **Zebra Setup Utilities**.

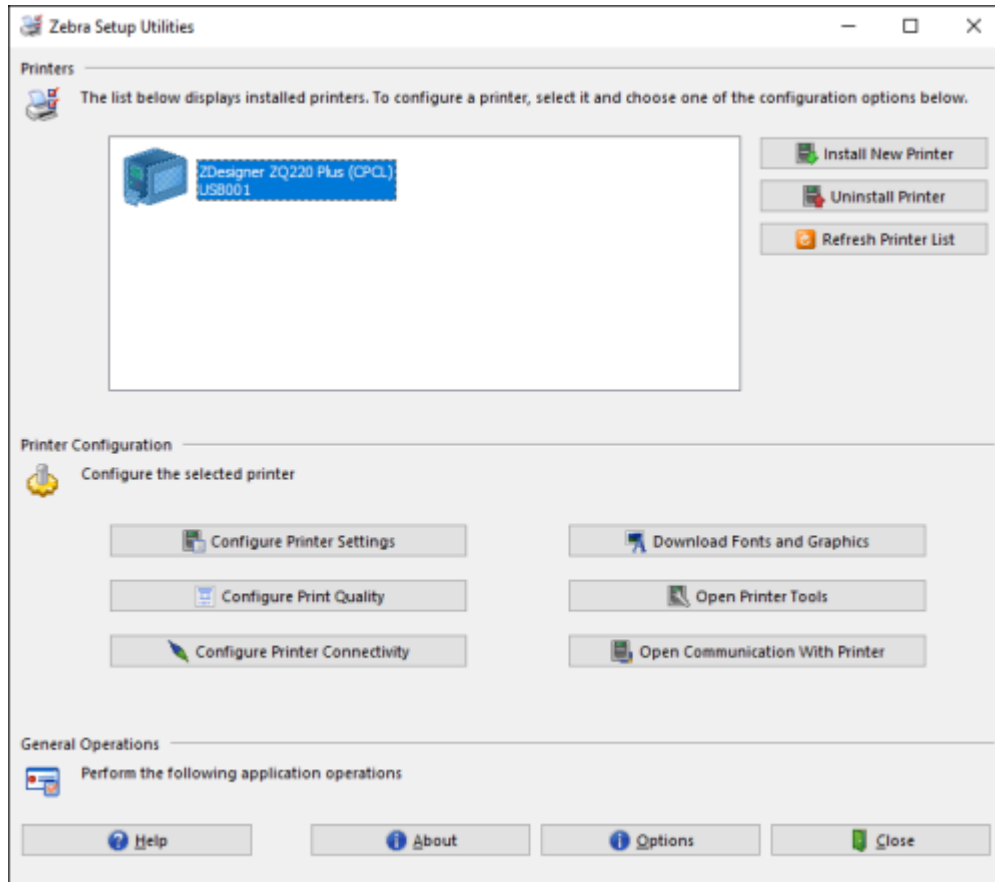

3. Pritisnite **Install New Printer** (Instaliraj novi pisač).

Prikazuje se čarobnjak za upravljački program pisača.

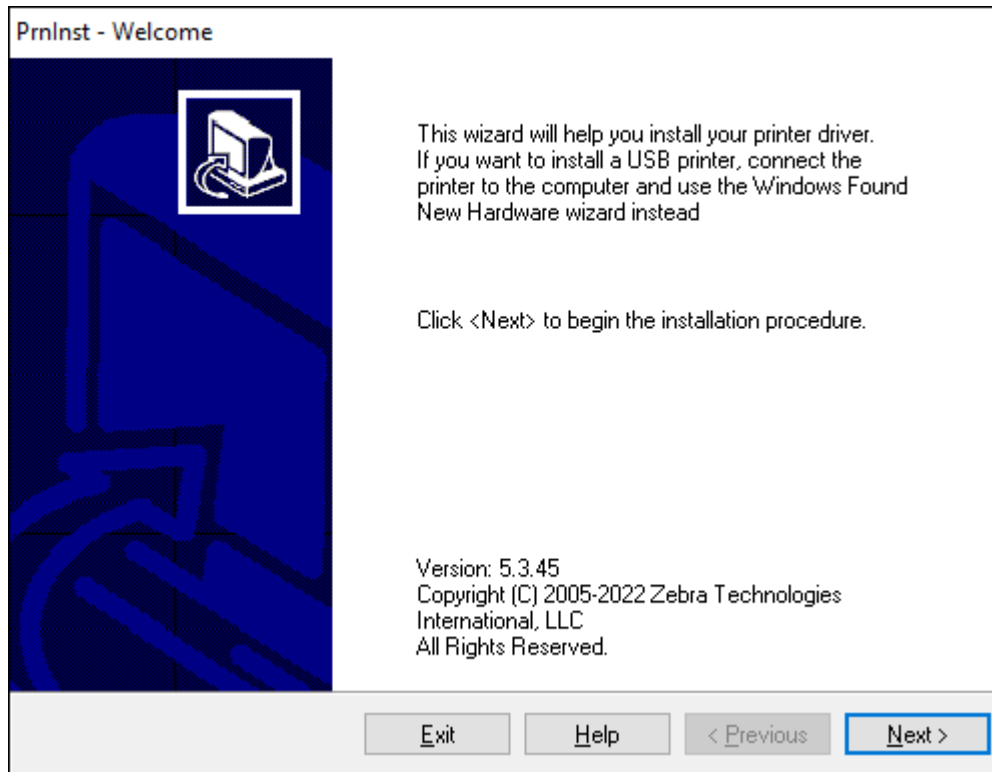

4. Pritisnite **Next** (Sljedeće).

Zatražit će se odabir opcije instalacije.

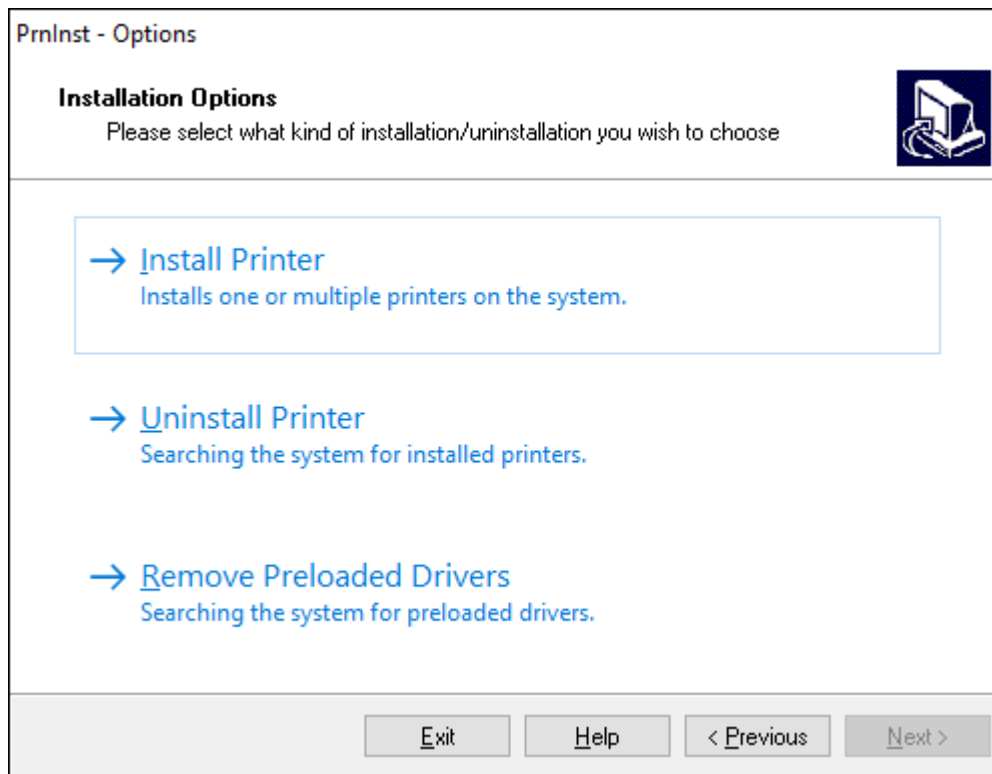

5. Pritisnite **Install Printer** (Instaliraj pisač).

Zatražit će se odabir vrste pisača. Vrsta modela nalazi se na vrhu pisača pokraj šipke za otkidanje ili na naljepnici dijela koja se nalazi ispod pisača.

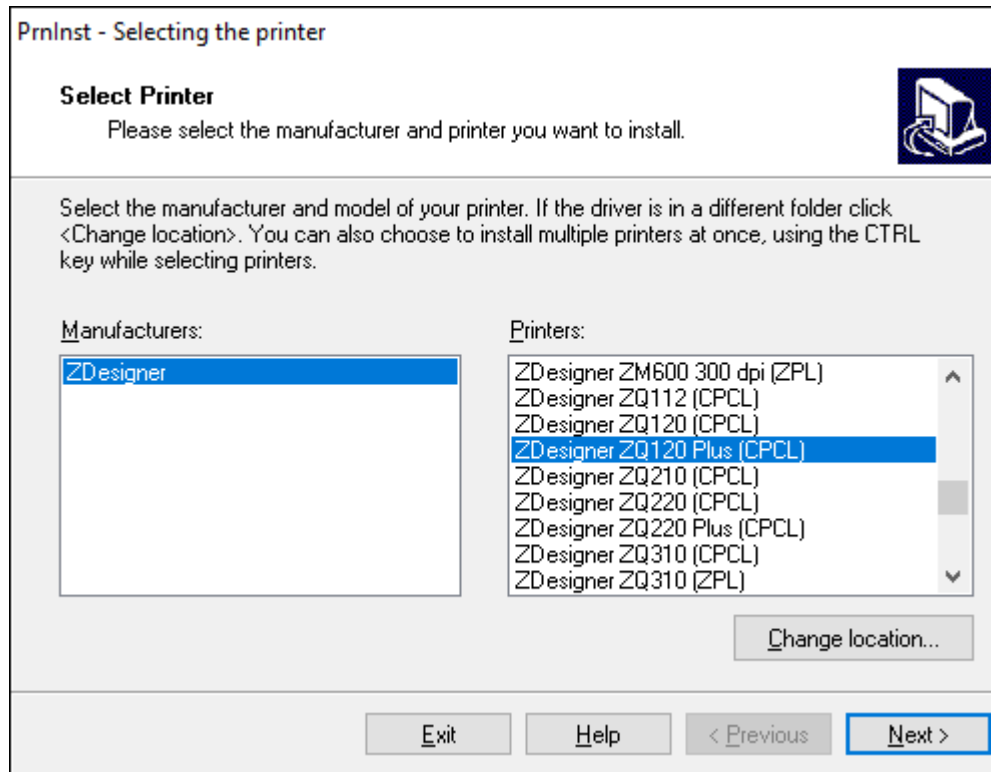

6. Pritisnite **Next** (Sljedeće).

Dobit ćete obavijest da je pisač već instaliran.

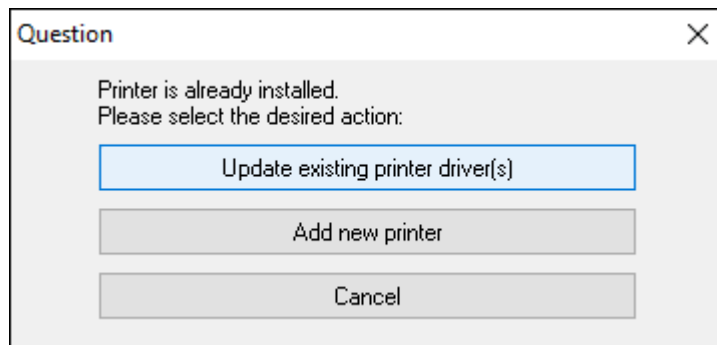

7. Pritisnite Add new printer (Dodaj novi pisač).

Zatražit će se naziv pisača, priključak na koji će pisač biti povezan i jezik za prikaz na pisaču. Pritisnite **USB001**.

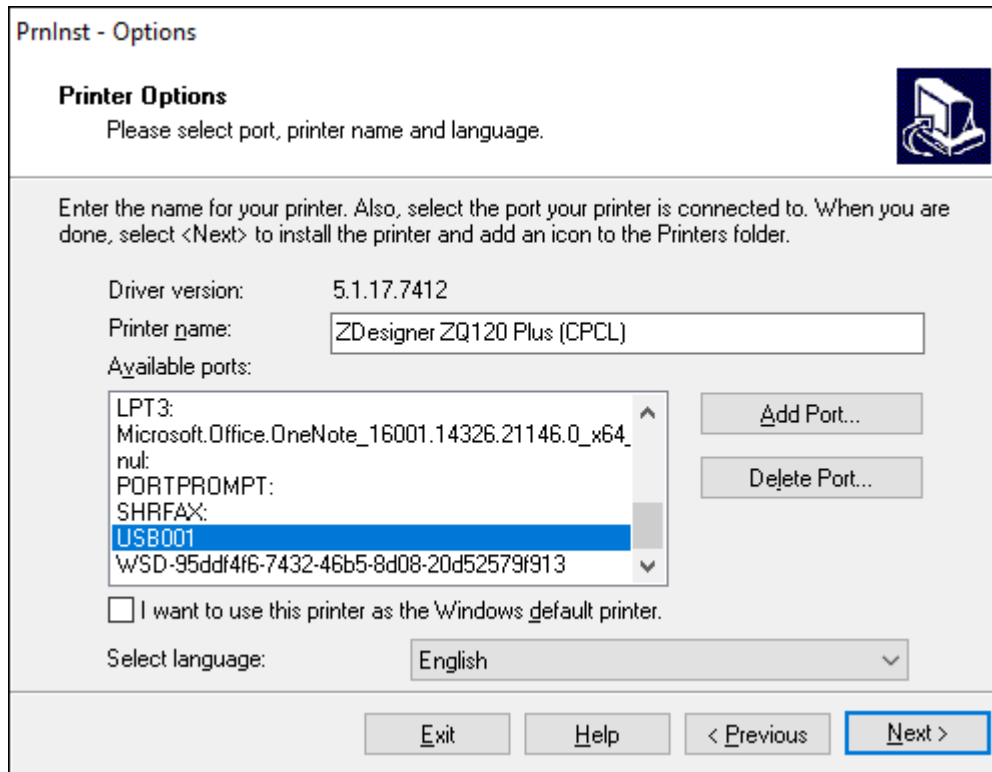

The screenshot shows the 'PrnInst - Options' dialog box. At the top, it says 'Printer Options' and 'Please select port, printer name and language.' with a printer icon. Below that, it instructs the user to enter the printer name and select the port. The driver version is 5.1.17.7412. The printer name is 'ZDesigner ZQ120 Plus (CPCL)'. The available ports list includes LPT3, Microsoft.Office.OneNote_16001.14326.21146.0_x64_nul, PORTPROMPT, SHRFAX, **USB001** (highlighted), and WSD-95ddf4f6-7432-46b5-8d08-20d52579f913. There are 'Add Port...' and 'Delete Port...' buttons. A checkbox for 'I want to use this printer as the Windows default printer.' is unchecked. The language is set to 'English'. At the bottom, there are 'Exit', 'Help', '< Previous', and 'Next >' buttons.

PrnInst - Options

Printer Options
Please select port, printer name and language.

Enter the name for your printer. Also, select the port your printer is connected to. When you are done, select <Next> to install the printer and add an icon to the Printers folder.

Driver version: 5.1.17.7412

Printer name: ZDesigner ZQ120 Plus (CPCL)

Available ports:

- LPT3:
- Microsoft.Office.OneNote_16001.14326.21146.0_x64_nul:
- PORTPROMPT:
- SHRFAX:
- USB001**
- WSD-95ddf4f6-7432-46b5-8d08-20d52579f913

I want to use this printer as the Windows default printer.

Select language: English

Exit Help < Previous **Next >**

8. Pritisnite **Next** (Sljedeće).

Zatražit će se pokretanje drugih čarobnjaka za postavljanje.

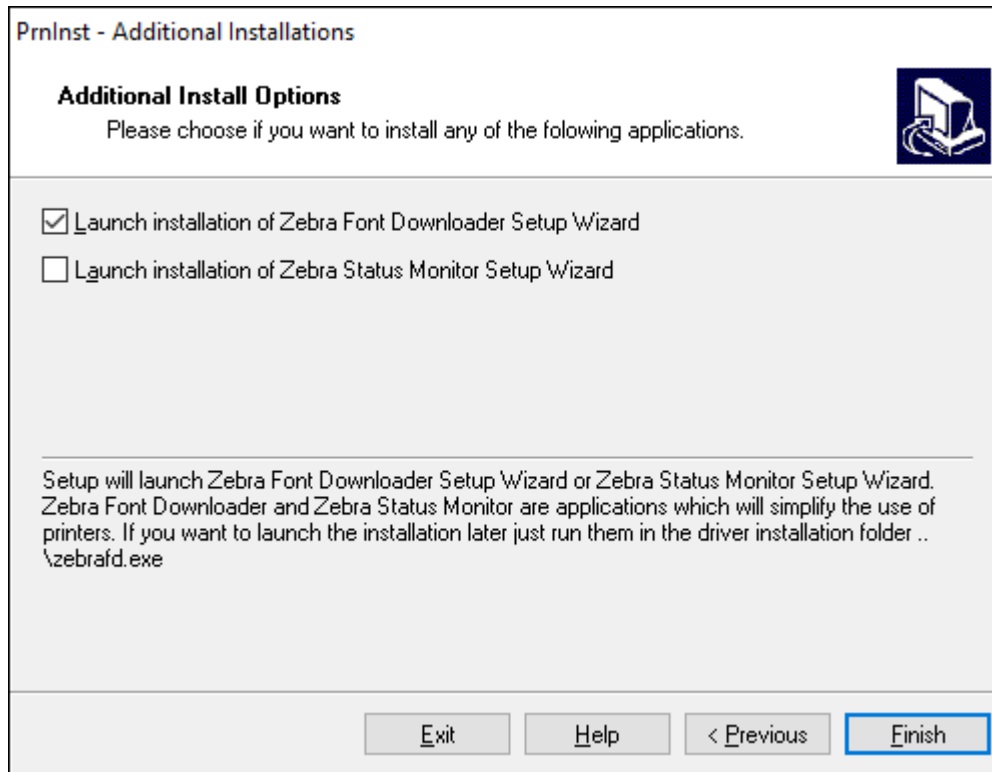

9. Provjerite željene opcije, a zatim pritisnite **Finish** (Završi).

Instaliran je upravljački program pisača. Ako se prikaže upit o utjecaju na druge programe, pritisnite odgovarajuću opciju za nastavak.

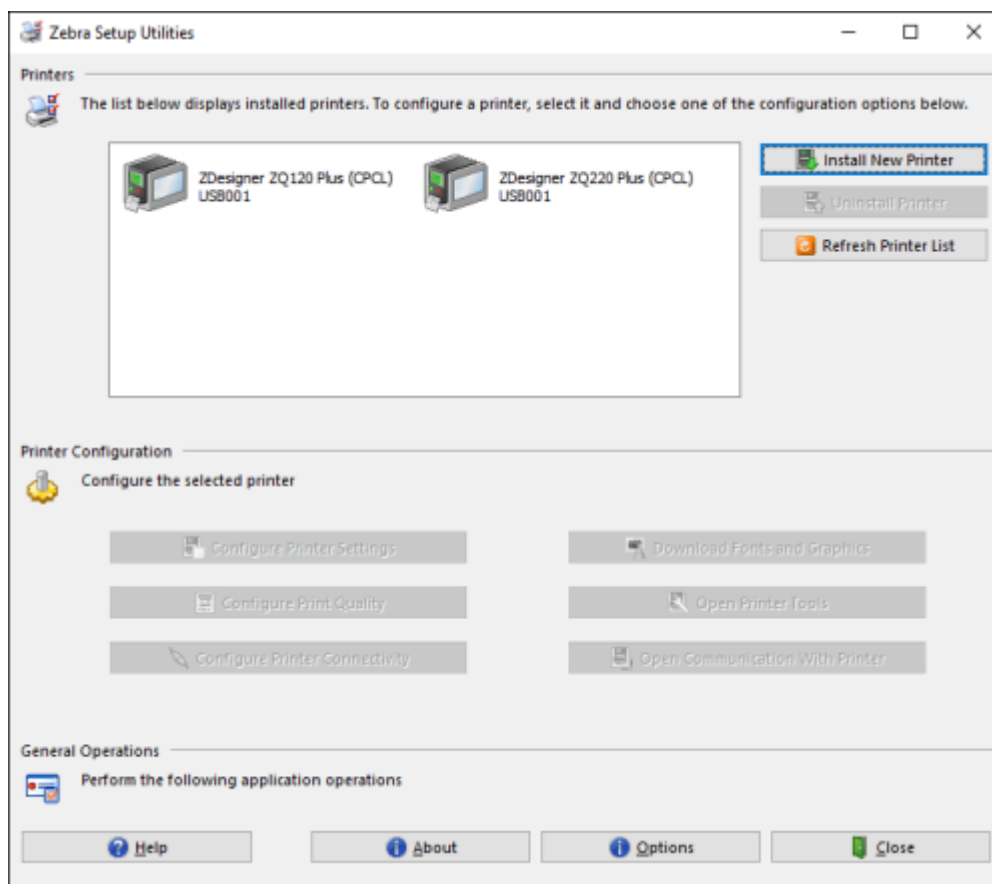

Kabelska veza

- Kabelom putem RS-232C ili USB 2.0. Windows upravljački programi koji podržavaju ispisivanje putem serijske, USB i mrežne veze nalaze se u upravljačkom programu Zebra Designer koji se može preuzeti na zebra.com/drivers.
- Bežičnom LAN mrežom sukladno specifikacijama 802.11 (opcionalno).
- Ethernet vezom kad je u Ethernet postolju.
- Bluetooth kratkodometnom radiofrekvencijskom vezom.

WinMobile®, BlackBerry® i Android uređaji upotrebljavaju standardni Bluetooth protokol.

Pisači serije ZQ600 Plus kompatibilni su s iOS uređajima. Stoga se može ispisivati putem Bluetooth veze na uređaj tvrtke Apple®.



Kabelska komunikacija

Pisači serije ZQ600 Plus imaju mogućnost kableske komunikacije. Određeni kabel koji se isporučuje s vašim pisačem ovisi o vrsti glavnog uređaja i modelu vašeg pisača.



NAPOMENA: Pisač treba biti isključen prije spajanja ili odvajanja komunikacijskog kabela.

Slika 11 Komunikacijski kabel

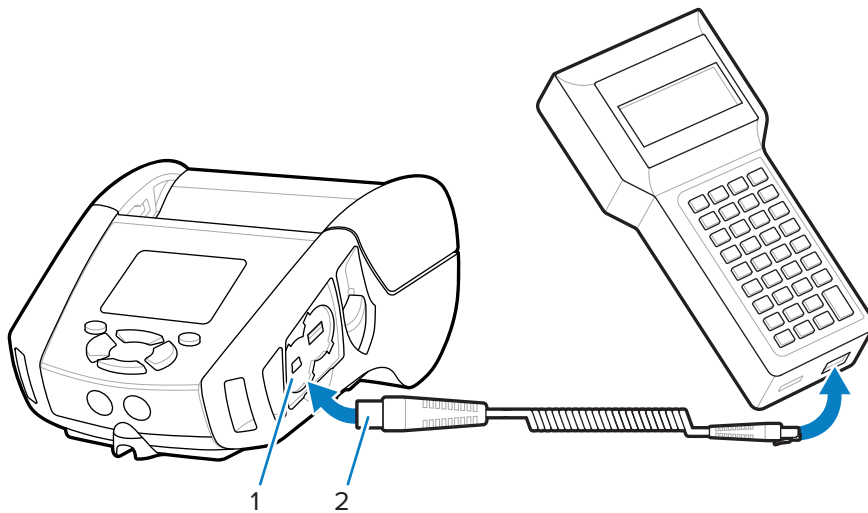

1	Komunikacijski priključak
2	Komunikacijski kabel

RS-232C

14-polni serijski priključak na vašem komunikacijskom kabelu priključuje se na serijski komunikacijski priključak sa strane pisača.

USB komunikacije

Pisači serije ZQ600 Plus imaju i USB priključak. 5-polni priključak na USB kabelu priključuje se na pisač. Priključci su kodirani kako bi se osiguralo pravilno umetanje uređaja. Nemojte pokušavati prisilno ugurati kabel, ako to nije moguće. Drugi kraj kabela mora biti utaknut u utor na prijenosnom računalu ili na serijski ili USB priključak na računalu. Pisači serije ZQ600 Plus su konfigurirani s USB HCI otvorenim sučeljem što omogućava komunikaciju s uređajima Windows.

Slika 12 RS-232C ili USB komunikacijski kabel na računalo

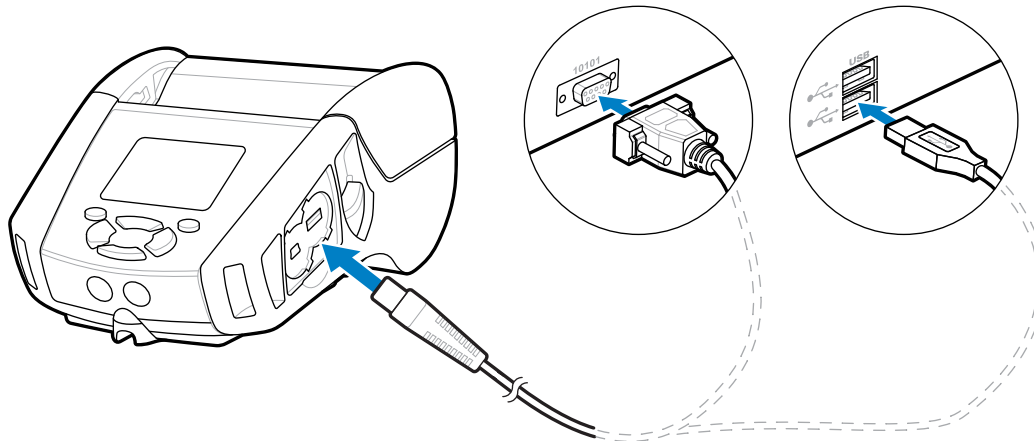

Upravljački program Zebra Designer upotrebljava Windows upravljačke programe koji podržavaju ispisivanje putem serijskog kabela, USB-a i mrežne veze. Kod prijenosnih uređaja i drugih uređaja za komunikaciju može biti potrebno instalirati posebne upravljačke programe za upotrebu USB veze. Više informacija potražite na zebra.com/support.

Zaštita od zatezanja komunikacijskih kabela

Blokiranje komunikacijskih kabela na mjestu pruža zaštitu od zatezanja i sprječava iskopčavanje kabela iz pisača. Trajno povezivanje USB ili RS-232 kabela za komunikaciju s pisačem:

1. Pristupite komunikacijskoj priključnici na bočnoj strani pisača pokraj ručice za otpuštanje zasuna.
2. Ukopčajte priključak u odgovarajuću priključnicu i poravnajte plastični poklopac za zaključavanje s izrezima.

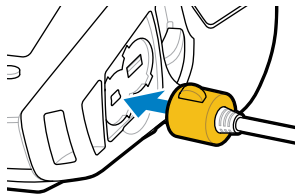

3. Rotirajte poklopac za zaključavanje u smjeru kazaljki na satu kako biste pričvrstili kabel na mjesto. (Rotirajte u smjeru suprotnom od smjera kazaljki na satu kako biste oslobodili kabel.)

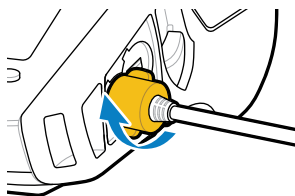

Kabel je pričvršćen na mjesto.



NAPOMENA: Samo se jedan kabel u datom trenutku može nalaziti u USB/RS-232 komunikacijskom ulazu za svrhe olabavlivanja kabela.

Upotreba baterija

Pisači serije ZQ600 Plus upotrebljavaju litij-ionsku bateriju s integriranim mogućnostima prikupljanja podataka i pohrane podataka koji zadovoljavaju funkciju Power Precision+ (PP+). ZQ610 Plus i ZQ620 Plus upotrebljavaju 2-ćelijsku bateriju, a ZQ630 Plus upotrebljava 4-ćelijsku bateriju. Ova pametna baterija prikuplja mjerne podatke o bateriji u stvarnom vremenu kako bi se produžio vijek trajanja baterije i osiguralo da je svaka baterija zdrava i da može izdržati potpuno punjenje. Pametna baterija prati i održava mjerne vrijednosti potrebne za pružanje vidljivosti značajnijih statistika baterije u stvarnom vremenu, kao što je ukupni ciklus upotrebe baterije, je li baterija stara i treba je odložiti te koliko je potrebno kako bi se baterija u potpunosti napunila.

Pisač	Radna temperatura	Temperatura punjenja	Temperatura pohrane
ZQ610 Plus	-20 – +60 °C (-4 – 140 °F)	0 – 40 °C (32 – 104 °F)	-25 – +60 °C (-13 – 140 °F)
ZQ620 Plus			
ZQ610 Plus-HC ZQ620 Plus-HC	0 – 50 °C (32 – 122 °F)		
ZQ630 Plus	-20 – 50 °C (-4 – 122 °F)	0 – 40 °C (32 – 104 °F)	-25 – 65 °C (-13 – 149 °F)



VAŽNO:

- Za optimalne rezultate punjenja upotrebljavajte samo pametne baterije Zebra.
- Punite baterije pri sobnoj temperaturi dok je uređaj isključen.
- Idealni uvjeti punjenja su unutar 5 – 40 °C (41 – 104 °F).
- Uređaj uvijek puni bateriju na siguran i pametan način. Pri višim temperaturama uređaj može povremeno omogućiti i onemogućiti punjenje baterije na kratko vrijeme kako bi se baterija zadržala unutar prihvatljivih temperaturnih ograničenja. U slučaju neuobičajenih temperatura, uređaj upotrebljava LED indikatore i prikazuje upozorenja kako bi vas obavijestio kad se punjenje ne može pokrenuti.

Ispravnost pametne baterije može biti u jednom od tri stanja: Dobro, Zamijeniti i Loše. Mogućnost rada pisaača ovisi o zdravlju baterije o kojem vas se obavještava putem sučelja zaslona.

Broj ciklusa punjenja	Ispravnost	Poruka pri pokretanju
Manje od 300	Dobro	Ništa
300 – 599	Zamijeni	Baterija je slaba, razmislite o zamjeni*
550 – 599	Zamijeni	Upozorenje – bateriji je prošao radni vijek*
600 ili više	Loše	Zamijenite bateriju, isključuje se**

* Upozorenje je popraćeno jednim dugim zvučnim signalom.

** Upozorenje bljeska uključujući se i isključujući, popraćeno jednim zvučnim signalom svake sekunde. Nakon 30 sekundi pisač će se isključiti.

Sigurnost baterije



OPREZ: Izbjegavajte nehotično kratko spajanje bilo koje baterije. Ako kontakti baterije dođu u kontakt s vodljivim materijalom, doći će do kratkog spoja baterije, što može izazvati opekline i druge ozljede te može izazvati požar.



VAŽNO: Uvijek pravilno odložite upotrijebljene baterije.



OPREZ—OŠTEĆENJE PROIZVODA: Uporaba bilo kojeg punjača koji tvrtka Zebra nije izričito odobrila za baterije mogla bi prouzročiti oštećenja baterija ili pisača te poništiti jamstvo.



OPREZ: Nemojte spaljivati, rastavljati, spajati u kratki spoj ili izlagati temperaturama višim od 65 °C (149 °F).

Produženje trajanja baterije

- Bateriju nikad nemojte izlagati izravnoj sunčevoj svjetlosti ili temperaturama iznad 40 °C (104 °F) prilikom punjenja.
- Uvijek upotrebljavajte Zebra punjač koji je dizajniran isključivo za litij-ionske baterije. Upotreba bilo koje druge vrste punjača može oštetiti bateriju.
- Upotrebljavajte odgovarajuće medije za svoje potrebe ispisivanja. Ovlašteni Zebra prodavač može vam pomoći da odredite optimalne medije za vašu primjenu.
- Ako ispisujete isti tekst ili grafiku na svaku naljepnicu, razmislite o prethodno ispisanoj naljepnici.
- Odaberite odgovarajuću zatamnjenost ispisa i brzinu ispisivanja za vaše medije.
- Upotrebljavajte softversku razmjenu signala (XON/XOFF) kad god je to moguće.
- Izvadite bateriju ako pisač nećete upotrebljavati jedan dan ili duže te ako ne izvršavate punjenje zbog održavanja.
- Razmislite o kupnji dodatne baterije.
- Imajte na umu da će svaka punjiva baterija s vremenom izgubiti sposobnost za zadržavanje punjenja. Može se ponovo puniti određeni broj puta prije nego se mora zamijeniti. Baterije uvijek odložite na odgovarajući način (pogledajte [Recikliranje proizvoda i baterije](#)).

Vađenje baterije

U ovom odjeljku opisuje se vađenje baterije iz pisača.



NAPOMENA: Baterije se isporučuju u stanju mirovanja kako bi se očuvao njihov maksimalni kapacitet tijekom pohrane koja prethodi prvoj upotrebi.

1. Ako se na dnu pisača nalazi kopča za remen, učinite nešto od sljedećeg:
 - Zakrenite kopču kako biste osigurali razmak za bateriju.
 - Potpuno odvojite kopču za remen.

2. Pritisnite zasun na bateriji (na označenom mjestu).

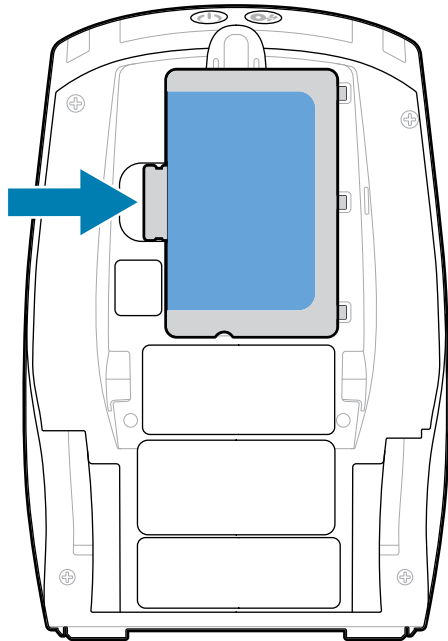

3. Zakrenite bateriju dalje od odjeljka te zatim podignite bateriju i izvadite je iz pisača.

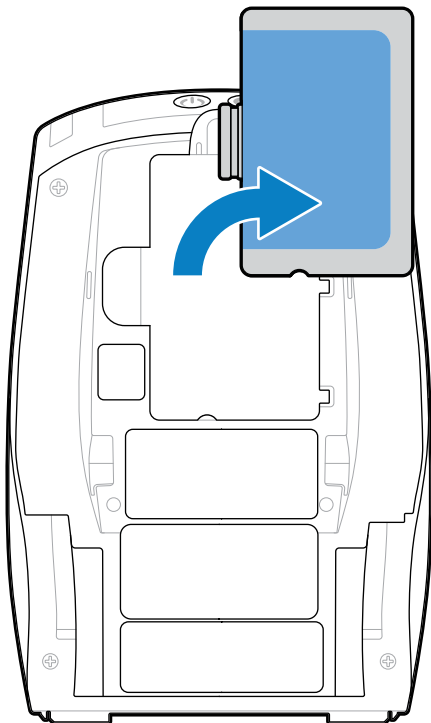

Uklanjanje izolacijske trake baterije

U ovom je odjeljku opisan način uklanjanja izolacijske trake baterije.

1. Povucite jezičac izolacijske trake s donje strane baterije.

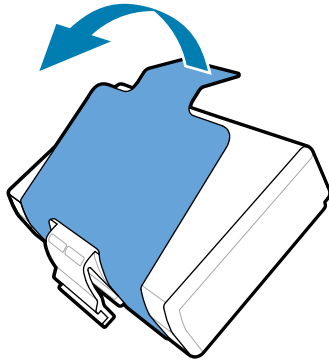

2. Odlijepite izolacijsku traku i skinite je s vrha baterije. Bacite je nakon uklanjanja.

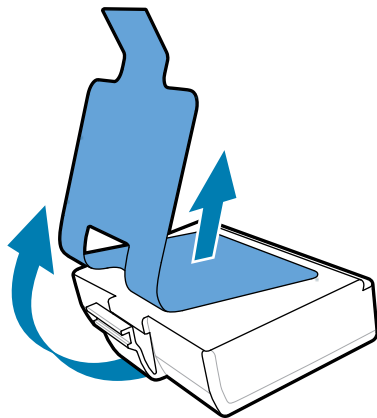

NAPOMENA: Baterija može eksplodirati, procuriti ili se zapaliti ako je nepravilno puniti ili izložite visokoj temperaturi. Bateriju nemojte rastavljati, drobiti, bušiti, kratko spajati kontakte i ne bacajte je u vatru i vodu. Puniti samo u litij-ionskom punjaču koji je odobrila Zebra.

Umetanje baterije

U ovom odjeljku nalaze se upute o pravilnom umetanju baterije.

1. Pronađite odjeljak za baterije na donjoj strani pisača.
2. Ako je ugrađena kopča za remen, zakrenite je ili potpuno uklonite kako biste pristupili odjeljku za bateriju.

3. Nagnite bateriju i umetnite je u odjeljak za baterije.

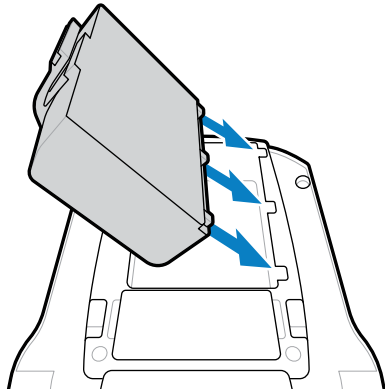

4. Zakrećite bateriju u odjeljak dok ne sjedne na mjesto u ravnini s pisačem.

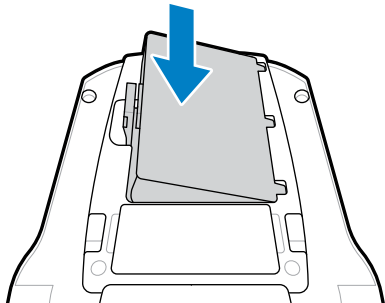

Punjenje baterije i postolja

Ovaj odjeljak sadrži informacije o učinkovitom upravljanju i iskorištavanju baterije pisača, kao i pojedinosti o kompatibilnim baterijskim postoljima za punjenje i pohranu.

Punjenje baterije

Ovaj odjeljak opisuje način punjenja baterije s pomoću adaptera za izmjeničnu struju.

1. Priključite odgovarajući kabel za napajanje izmjeničnom strujom za svoju lokaciju na adapter.

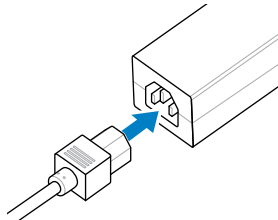

2. Otvorite zaštitni poklopac na pisaču kako biste izložili priključnicu za DC punjač, a zatim ukopčajte cilindrični priključak iz AC adaptera u priključnicu za punjač na pisaču.

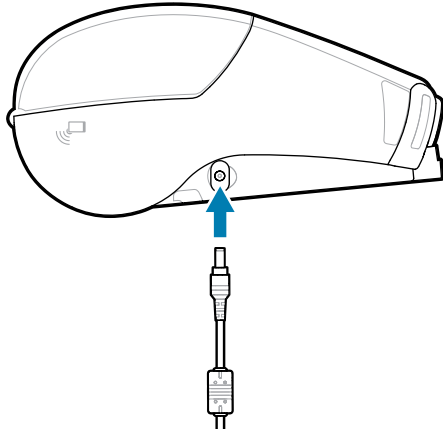

3. Kabel za napajanje ukopčajte u električnu utičnicu.

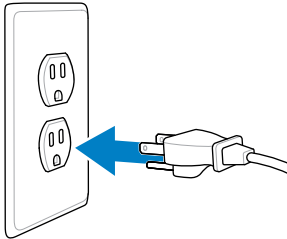

Pisač se uključuje i počinje se puniti. Pisač se tada može ostaviti uključen ili isključiti. Punjenje se nastavlja u oba slučaja.



VAŽNO: Budući da se baterije mogu puniti i tijekom upotrebe pisača, vrijeme punjenja u tom će slučaju biti duže.

Sigurnost punjača



CAUTION-PRODUCT DAMAGE: Punjač nemojte stavljati na mjesta na kojima tekućina ili metalni predmeti mogu upasti u otvore za punjenje.

Smart Charger 2 – punjač za jednu bateriju

Smart Charger 2 (SC2) sustav je za punjenje koji se upotrebljava za 2-ćelijske i 4-ćelijske litij-ionske pametne baterije koje napajaju pisače ZQ610 Plus i ZQ620 Plus.

Slika 13 Smart Charger 2

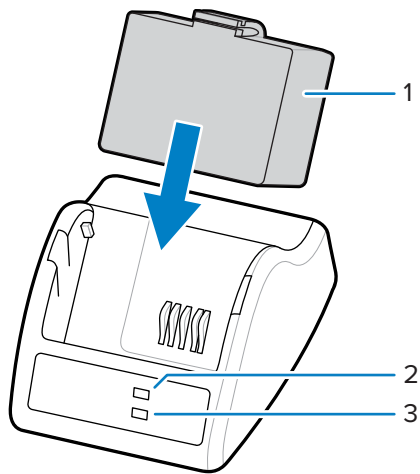

1	Pametna baterija
2	LED indikator statusa punjenja
3	LED indikator stanja

Dimenzije za Smart Charger 2

Visina	Širina	Duljina
65,1 mm (2,56 inča)	101,5 mm (4 inča)	120,9 mm (4,75 inča)

Smart Charger 2 – indikatori statusa punjenja

Model SC2 upotrebljava LED indikator za naznaku statusa punjenja u zelenoj, žutoj ili jantarnoj boji, kao što je prikazano u nastavku.

Ulaz istosmjernog napajanja	Indikator	Status baterije
Postoji	Zelena	Nema baterije
Postoji	Zelena	Potpuno napunjena
Postoji	Žuta	Puni se
Postoji	Jantarna	Kvar
Postoji	Isključen	Postoji + stanje baterije = SLABO

Ikona punjenja baterije  naznačuje status punjenja. Vrijeme punjenja za sve baterije je 2 sata.

Smart Charger 2 - indikator stanja baterije

Smart Charger 2 ima trobojni (žuti/zeleni/jantarni) LED indikator koji naznačuje stanje baterije. Procjena stanja baterije počinje kad se baterija umetne u punjač, što dovodi do osvjjetljenja odgovarajućeg LED indikatora kao što je prikazano. LED će svijetliti sve dok postoji napajanje.

Baterija	Indikator	Stanje
Nema je ili nije pametna	Isključen	Nije primjenjivo
Umetnuta pametna baterija	Zelena	Dobro
Umetnuta pametna baterija	Žuta	Smanjen kapacitet
Umetnuta pametna baterija	Bljeska žuto	Prošao je vijek trajanja
Umetnuta pametna baterija	Jantarna	Neupotrebjljiva – potrebna zamjena (reciklirajte bateriju)



NAPOMENA: Više informacija potražite u dokumentu Korisnički priručnik za Smart Charger 2 (SC2) za mobilne pisače.

Četverostruki punjač

Četverostruki punjač UCLI72-4 puni do četiri 2-ćelijske i 4-ćelijske litij-ionske pametne baterije koje se upotrebljavaju u pisačima ZQ610 Plus i ZQ620 Plus.

Slika 14 Četverostruki punjač

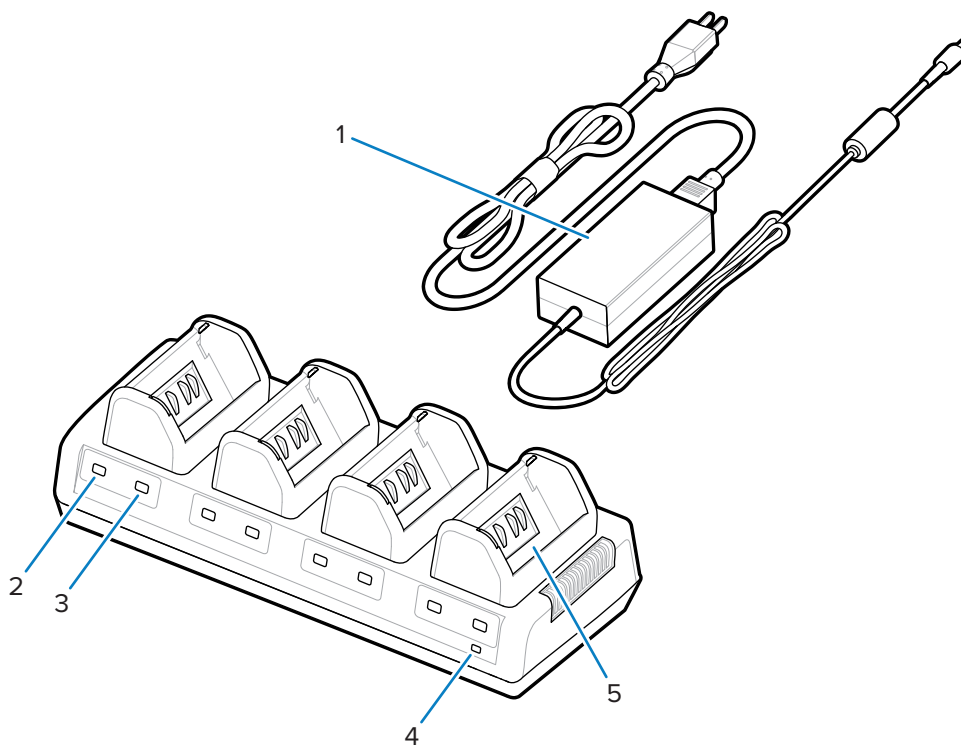

1	Izvor napajanja
2	Jantarni indikator

3	Zeleni indikator
4	Indikator napajanja
5	Utor za punjenje

Upotreba četverostrukog punjača

1. Upotrebljavajući izvor napajanja, umetnite cilindrični priključak u DC priključnicu na pisaču, a kabel za napajanje ukopčajte u električnu utičnicu.

Uključit će se indikator napajanja na prednjoj ploči.

2. Umetnite bateriju u bilo koji od četiri odjeljka za punjenje u prikazanoj orijentaciji.

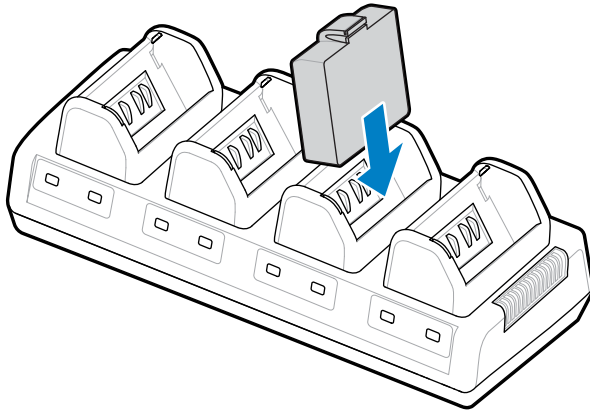

3. Zakrećite bateriju u odjeljak dok ne sjedne na mjesto.

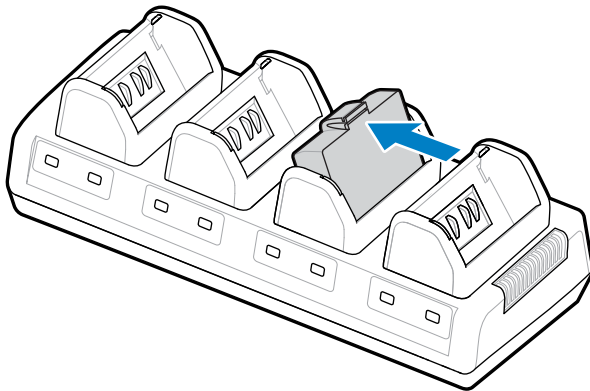

Jantarni indikator ispod baterije koja se puni uključit će se kad se baterija pravilno umetne.

Indikatori statusa četverostrukog punjača

Upotrebom indikatora koji se nalaze ispod baterije pratite proces punjenja kako je navedeno u tablici.

Jantarna	Zelena	Status baterije
Uključen	Isključen	Puni se
Uključen	Bljeska	80 % napunjena (može se upotrebljavati)

Jantarna	Zelena	Status baterije
Isključen	Uključen	Potpuno napunjena
Bljeska	Isključen	Postoji kvar. Zamijenite bateriju.



VAŽNO: Kvar je uzrokovan problemom s baterijom, obično kad je baterija previše vruća ili hladna da bi se pouzdano napunila. Bateriju puniti dok je na sobnoj temperaturi. Ako jantarni indikator nastavi bljeskati, reciklirajte bateriju (posjetite [Recikliranje proizvoda i baterije](#)).

Za potpuno punjenje djelomično ispražnjene baterije treba manje vremena. Preporučuje se potpuno punjenje baterije prije upotrebe kako bi se očuvao vijek trajanja baterije.



NAPOMENA: Radi vaše sigurnosti, četverostruki punjač zaustavlja punjenje baterija nakon 6 sati, bez obzira na stanje napunjenosti. Ako se baterija u tom roku ne napuni do kraja, reciklirajte bateriju.



VAŽNO: Nemojte prekrivati ventilacijske otvore na gornjem i donjem poklopcu. Punjač obavezno priključite na izvor napajanja koji se neće slučajno isključiti.

Postolje za Ethernet i punjenje

Postolje za Ethernet baza je za proširenje namijenjena upotrebi s uređajima. Opcija postolja s četiri ležišta ili jednim ležištem dostupna je za ZQ610 Plus i ZQ620 Plus, a opcija s jednim ležištem dostupna je posebno za ZQ630 Plus. Postolja omogućuju napajanje priključenog pisača i pružaju standardni Ethernet priključak od 10/100 MB/s za komunikaciju s pisačem. Osim toga, postolja omogućuju punjenje baterije priključenih pisača i služe kao dodatni izvor napajanja.

Postolja imaju dva LED indikatora koji naznačuju status postolja:

- Postojano zeleno svjetlo naznačuje da je ulaz postolja pod naponom.
- Bljeskanje zelenog svjetla naznačuje Ethernet aktivnost.

Postolje vam omogućuje lako priključivanje pisača i njegovo odvajanje pritiskom tipke. Pisač će nastaviti raditi dok je priključen, tj. zaslon se prikazuje, vidi se LED status punjenja, a kontrole pisača i unos podataka su dostupni. Pisač i dalje ispisuje dok je priključen u postolje, a možete i zamijeniti medije.



NAPOMENA:

- Prije postavljanja pisača u postolje skinite naljepnicu koja prekriva kontakte za priključivanje na donjoj strani pisača.
- Očistite kontakte za priključivanje s pomoću Zebra olovke za čišćenje kako biste uklonili eventualne ostatke od skidanja naljepnice.

LED indikator statusa

LED indikator statusa	Naznačeno stanje
Postojano svijetli zeleno	Uključivanje
Bljeska zeleno	Ethernet aktivnost

Ethernet postolje s 4 ležišta (ZQ610 Plus / ZQ620 Plus)

Ethernet postolje s 4 ležišta omogućuje punjenje i Ethernet povezivanje za ZQ610 Plus i ZQ620 Plus.

Slika 15 Ethernet postolje s 4 ležišta

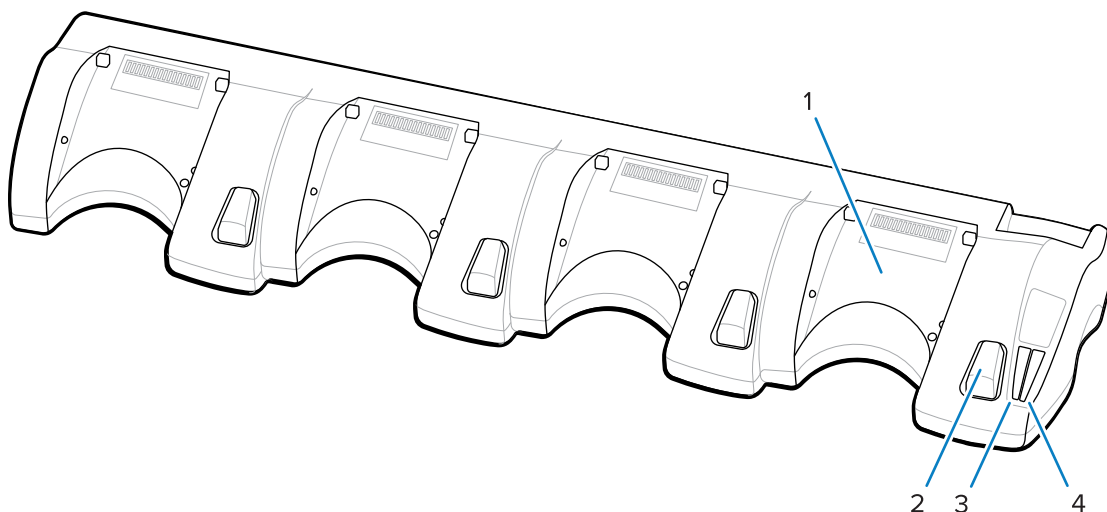

1	Utor za priključivanje
2	Tipka za otpuštanje
3	Indikator statusa veze Ethernet
4	Indikator statusa napajanja

Dimenzije Ethernet postolja s 4 ležišta

Visina	Širina	Duljina
66,7 mm (2,62 inča)	579,99 mm (22,83 inča)	150,57 mm (5,93 inča)

Ethernet postolje s jednim ležištem (ZQ610 Plus / ZQ620 Plus)

Ethernet postolje s jednim ležištem omogućuje punjenje i Ethernet povezivanje za ZQ610 Plus i ZQ620 Plus.

Slika 16 Ethernet postolje s jednim ležištem za ZQ610 Plus / ZQ620 Plus

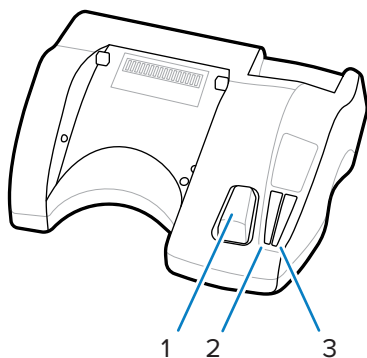

1	Tipka za otpuštanje
---	---------------------

2	Indikator statusa veze Ethernet
3	Indikator statusa napajanja

Dimenzije Ethernet postolja s jednim ležištem (ZQ610 Plus / ZQ620 Plus)

Postolje	Visina	Širina	Duljina
Postolje s jednim ležištem	66,7 mm (2,62 inča)	171,28 mm (6,74 inča)	150,57 mm (5,93 inča)

Ethernet postolje s jednim ležištem za ZQ630 Plus

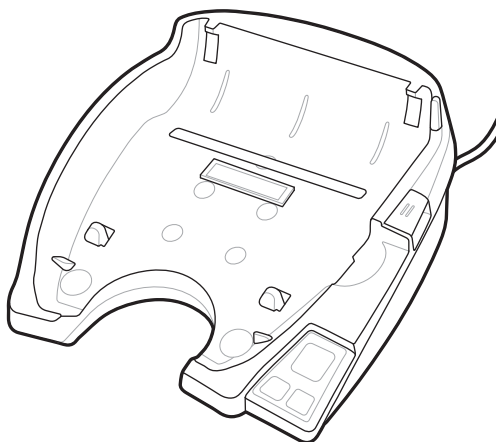

Visina	Širina	Duljina
66,2 mm (2,6 inča)	200,6 mm (7,9 inča)	219,61 mm (8,64 inča)

Rad pisača s postoljem

Ovaj odjeljak opisuje kako pisač funkcionira dok je postavljen u postolje.

- Pisač ZQ630 Plus puni se kad se postavi u postolje.
- Postavljanjem u postolje pisač se automatski uključuje, čime se osigurava mogućnost daljinskog upravljanja.
- Kad pisač prepozna dolazak napajanja iz postolja i prisutnost aktivne Ethernet veze, automatski će se povezati na Ethernet mrežu.
- Wi-Fi se isključuje kad je Ethernet veza aktivna. Ponovo se uključuje kad Ethernet veza više ne bude aktivna.
- Sučelje ostaje aktivno za pisače s Bluetooth radijskom vezom dok je pisač u postolju.
- Serijski i USB ulazi ostat će aktivni sve dok je pisač u postolju.
- Ulazni cilindrični priključak za istosmjerni napon ne može se upotrebljavati dok je pisač u postolju. Umjesto toga, cilindrični priključak za istosmjerni napon treba se ukopčati izravno u postolje.



NAPOMENA: Pisač ima prenaponsku zaštitu koja sprječava oštećenja prilikom priključivanja napona od 0 – 36 V na DC priključak za napajanje. Ako je napon veći od 36 V, osigurač

istosmjerne struje trajno se otvara i smanjuje opasnost od požara. Baterija se puni samo kad se priključi napon od 12 V DC putem Zebra AC adaptera.

Punjač za bateriju s 1 ležištem

Slučaj upotrebe: kućni ured / mala tvrtka

Punjač baterije s 1 utorom omogućuje jedno rješenje za punjenje rezervne baterije. Slično kao i punjač baterija s 3 utora, punjač za jednu bateriju napunit će 4-ćelijsku bateriju za 6 sati.

Slika 17 Punjač za bateriju s 1 ležištem

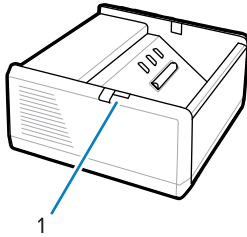

1	LED indikator
---	---------------

Punjač za bateriju s 3 ležišta

Slučaj upotrebe: prostorija za sastanke

Punjač za baterije s 3 ležišta sustav je za punjenje koji se upotrebljava s baterijama serije ZQ600 Plus.

- Puni 2-ćelijske litij-ionske baterije koje se upotrebljavaju u uređajima ZQ610 Plus i ZQ620 Plus.
- Puni 4-ćelijske litij-ionske baterije koje se upotrebljavaju u uređaju ZQ630 Plus.
- Punjač s 3 ležišta može istovremeno napuniti tri 4-ćelijske baterije za 6 sati i tri 2-ćelijske baterije za manje od četiri sata.
- Može se upotrebljavati kao samostalni punjač ili montirati na postolje za dijeljenje s 5 utora.



NAPOMENA: Više informacija o dodatnoj opremi potražite na zebra.com/zq600plus-info.



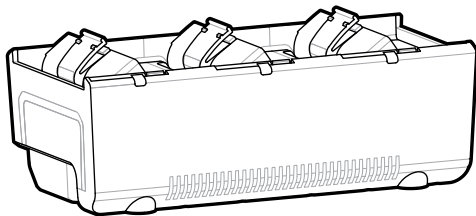



Slika 18 Punjač za bateriju s 3 ležišta



Indikatori statusa punjača za baterije s 1 i 3 ležišta

Punjači za baterije s 1 utorom i oni s 3 utora imaju LED indikator smješten pokraj svakog utora koji naznačuje stanje punjenja bilo zelenom, crvenom ili jantarnom bojom.

Indikatori statusa punjenja

Način rada	Indikator punjenja	Opis
Pogreška punjenja		Brzo bljeska crveno.
Punjenje (potpuno)		Postojano svijetli jantarno
Punjenje gotovo (potpuno)		Postojano svijetli zeleno
Punjenje (nepotpuno)		Postojano svijetli crveno
Punjenje gotovo (nepotpuno)		Postojano svijetli crveno
Najbolja baterija (punjenje)		Naizmjenice svijetli i bljeska jantarno.
Najbolja baterija (punjenje gotovo)		Naizmjenice svijetli i bljeska zeleno.

Ulaganje medija

Pisačima serije ZQ600 Plus možete upravljati u jednom od dva načina rada: otkidanje ili odljepljivanje. Način rada otkidanja omogućuje vam otkidanje svake naljepnice (ili trake naljepnica) nakon što se ispišu. U načinu rada odljepljivanja podloga se odlijepi od naljepnice tijekom ispisivanja. Kad ispisujete u serijama, sljedeća naljepnica ispisuje se nakon što uklonite prethodnu.

Ulaganje medija u načinu rada otkidanja

Ovaj postupak opisuje ulaganje medija u načinu rada otkidanja.

1. Otvorite pisač.

- a)** Pritisnite gumb za otpuštanje zasuna (1) na bočnoj strani pisača.

Otpustit će se poklopac za medije.

- b)** Okrenite poklopac za medije (2) unatrag do kraja kako bi se vidio odjeljak za medije i podesivi držači za medije.

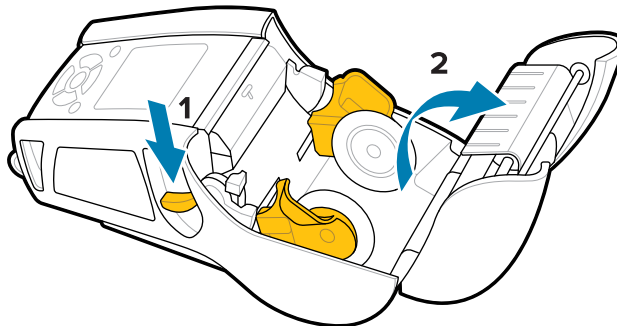

2. Razdvojite nosače medija i umetnite rolu medija između nosača u orijentaciji prikazanoj na slici.

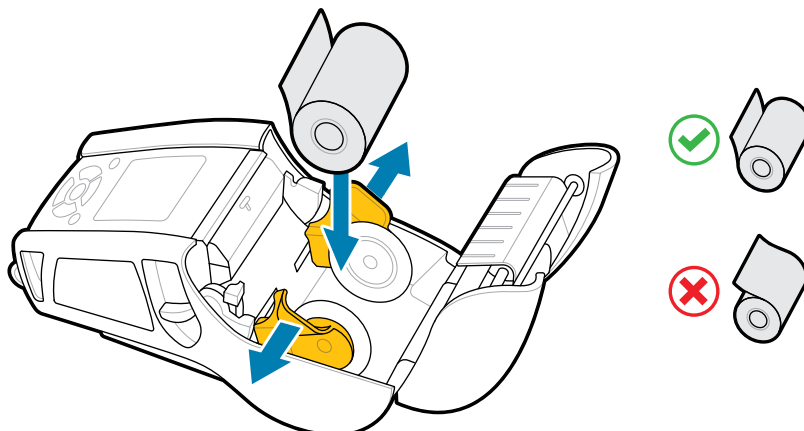

Držači drže medije na mjestu i podešavaju se prema širini medija. Rola medija trebala bi se slobodno okretati na držačima.

3. Zatvorite poklopac za medije.

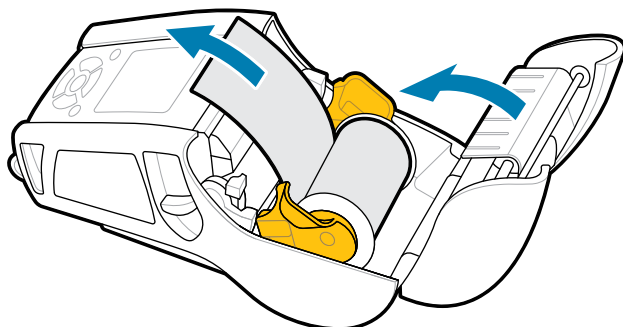

NAPOMENA: Informacije o promjeni postavke za podešavanje duljine ulaganja medija putem naredbe Set-Get-Do (SGD) potražite u Vodiču za programiranje.

Ulaganje medija u načinu rada za odljepljivanje (ZQ610 Plus / ZQ620 Plus)

U ovom odjeljku opisuje se ulaganje medija u pisače ZQ610 Plus i ZQ620 Plus u načinu rada za odljepljivanje.

1. Odljepite nekoliko naljepnica od podloge.

2. Otvorite pisač.

a) Pritisnite gumb za otpuštanje zasuna (1) na bočnoj strani pisača.

Otpustit će se poklopac za medije.

b) Zakrenite poklopac za medije (2) unatrag do kraja, izlažući odjeljak za medije i podesive nosače medija.

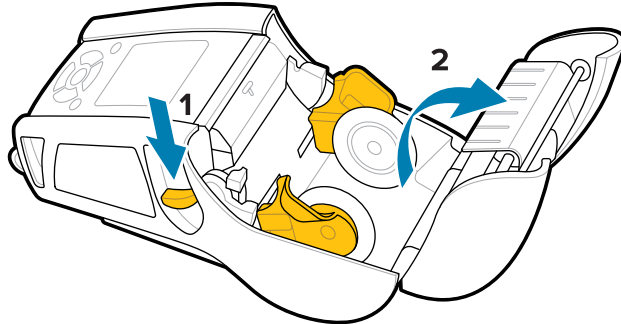

3. Razdvojite nosače medija i umetnite rolu medija između nosača u orijentaciji prikazanoj na slici.

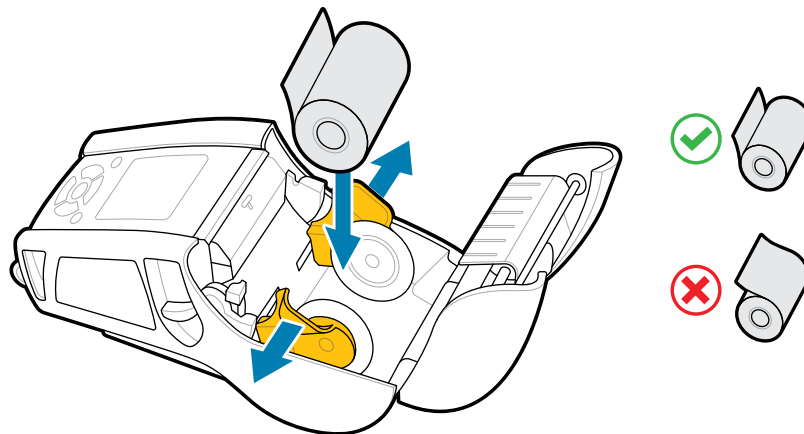

4. Gurnite ručicu mehanizma za odljepljivanje prema gore kako biste otpustili šipku za odljepljivanje u položaj prema gore.

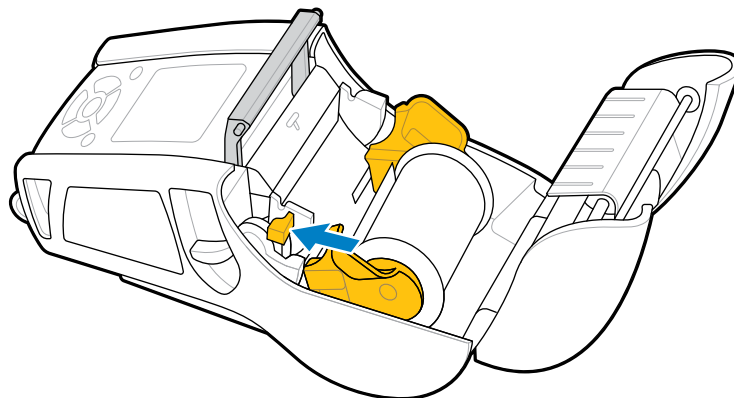

Mediji se uvlače prema šipki za odljepljivanje.

5. Zatvorite poklopac za medije.

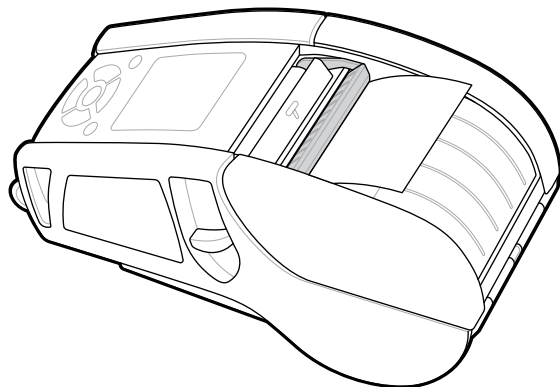

Šipka za odljepljivanje preklapa se prema dolje. Pisač je sada pripremljen za automatsko uklanjanje naljepnica s role.

6. Pritisnite **POWER** (Napajanje) kako biste uključili uređaj ili pritisnite **FEED** (Ulaganje) ako je uređaj već uključen.

Ako se ispisuju naljepnice, pisač će pomaknuti medije na sljedeću naljepnicu. Ako ispisujete na novinskim medijima, pisač će pomicati kratku traku medija.

Deaktiviranje šipke za odljepljivanje

Deaktiviranje šipke za odljepljivanje:

1. Otvorite poklopac za medije na prethodno opisani način. Šipka za odljepljivanje automatski će iskočiti.
2. Gurajte šipku za odljepljivanje dok ne sjedne na mjesto.

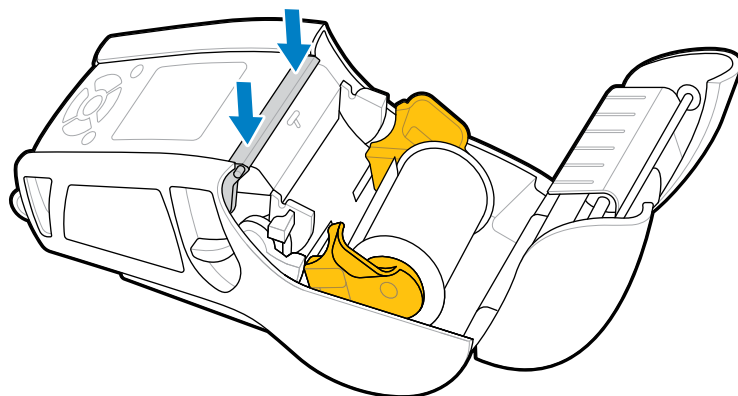

3. Zatvorite poklopac za medije.

Ulaganje medija u načinu rada za odljepljivanje (ZQ630 Plus)

U ovom odjeljku opisuje se ulaganje medija u pisač ZQ630 Plus u načinu rada za odljepljivanje.

1. Odljepite nekoliko naljepnica od podloge.

2. Otvorite pisač.

- a) Pritisnite gumb za otpuštanje zasuna (1) na bočnoj strani pisača.

Otpustit će se poklopac za medije.

- b) Zakrenite poklopac za medije (2) unatrag do kraja, izlažući odjeljak za medije i podesive nosače medija.

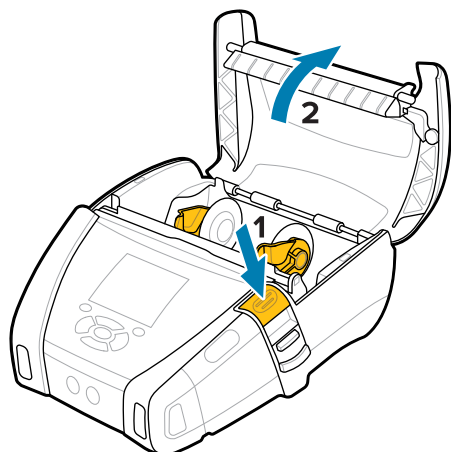

3. Razdvojite nosače medija i umetnite rolu medija između nosača u orijentaciji prikazanoj na slici.

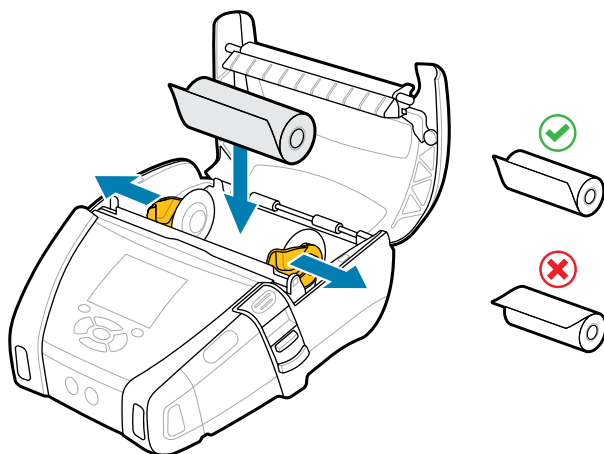

4. Zatvorite poklopac za medije.

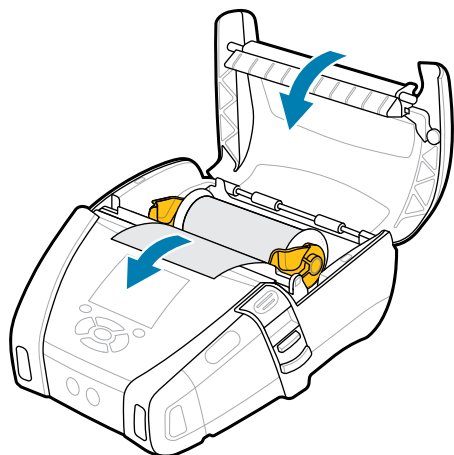

5. Vucite ručicu mehanizma za odljepljivanje prema gore dok ne sjedne na mjesto.

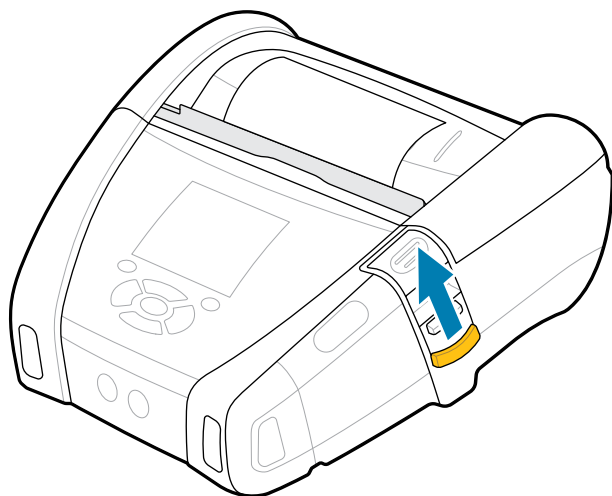

Šipka za odljepljivanje preklapa se prema natrag. Pisač je sada pripremljen za automatsko uklanjanje naljepnica s role.

6. Pritisnite **POWER** (Napajanje) kako biste uključili uređaj ili pritisnite **FEED** (Ulaganje) ako je uređaj već uključen.

Ako se ispisuju naljepnice, pisač će pomaknuti medije na sljedeću naljepnicu. Ako ispisujete na novinske medije, pisač će pomicati kratku traku medija.

Deaktiviranje šipke za odljepljivanje

Kako biste deaktivirali šipku za odljepljivanje, pritisnite gumb šipke za odljepljivanje prema unutra, a zatim prema dolje.

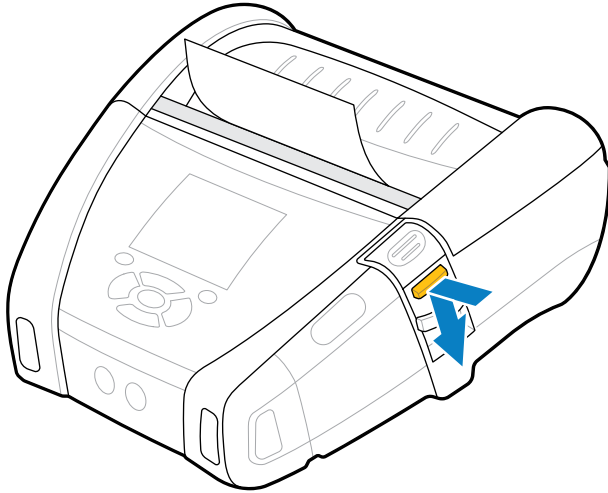

Šipka za odljepljivanje sjeda prema naprijed u prvobitni položaj i sada je deaktivirana.

Ispisivanje testne naljepnice

Prije povezivanja pisača s računalom ili prijenosnim računalom provjerite je li pisač u ispravnom radnom stanju. Ovo možete napraviti ispisivanjem konfiguracijske naljepnice pomoću metode „dvije tipke”. Analiza informacija na ovim naljepnicama može vam pomoći da riješite moguće probleme. Više informacija potražite na [Ispisivanje konfiguracijske naljepnice](#) na stranici 116.

Nošenje pisača

Dodatna oprema za mobilne pisače pruža vrijedne značajke koje poboljšavaju prenosivost, olakšavajući upotrebu pisača dok ste u pokretu.

Zakretna kopča za remen

Pisači serije ZQ600 Plus isporučuju se sa zakretnom kopčom za remen.

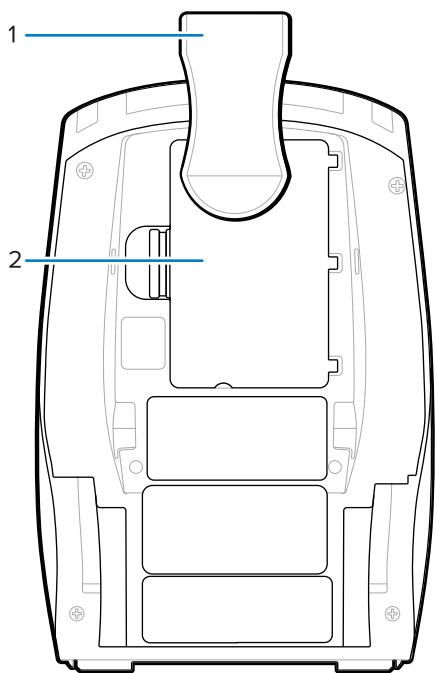
Slika 19 Pisač s kopčom za remen

1	Kopča za remen
2	Baterija

Za upotrebu:

1. Izvadite bateriju.
2. Kuglu na stražnjoj strani kopče za remen umetnite u utor na dnu pisača.
3. Umetnite bateriju.
4. Kopču zakačite preko remena, pazeći da kopča bude sigurno pričvršćena za remen.
Kopča za remen okretat će se kako bi vam omogućila slobodno kretanje dok nosite pisač.

Metalna kopča za remen

Pisač ZQ630 Plus ima alternativnu opciju metalne kopče za remen koja pruža veću čvrstoću.

Kopča se sigurno pričvršćuje na pisač s pomoću dva križna vijka sa zaobljenom glavom. Može se upotrebljavati neovisno ili u kombinaciji s tvrdom torbicom. Više informacija potražite na zebra.com/accessories.

Slika 20 Metalna kopča za remen bez tvrde torbice

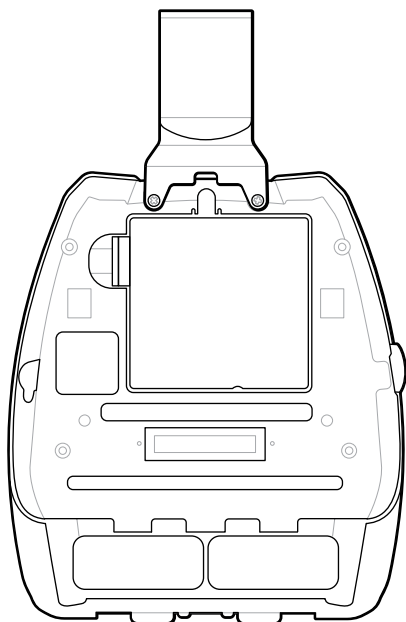

Slika 21 Metalna kopča za remen s tvrdom torbicom

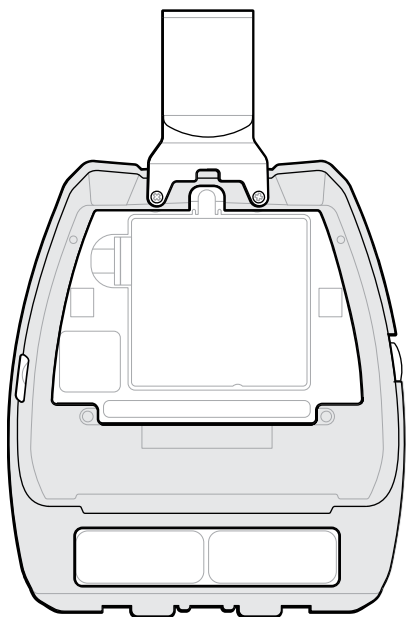

Podesiva traka za rame

Ako pisač ima opciju trake za nošenje na ramenu, slijedite upute u nastavku o tome kako je upotrebljavati.

1. Kraj trake za nošenje na ramenu provucite kroz utor za traku na prednjoj strani pisača, a zatim je omotajte oko mjesta za pričvršćivanje trake.

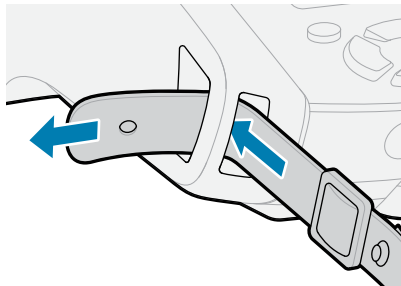

2. Postavite rupu na kraju trake preko metalnog dijela kako biste je pričvrstili.

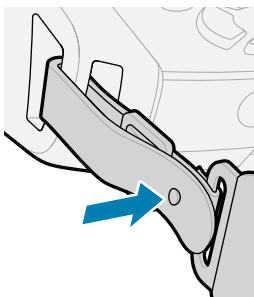

3. Ponovite korake 1 i 2 na suprotnoj strani pisača.

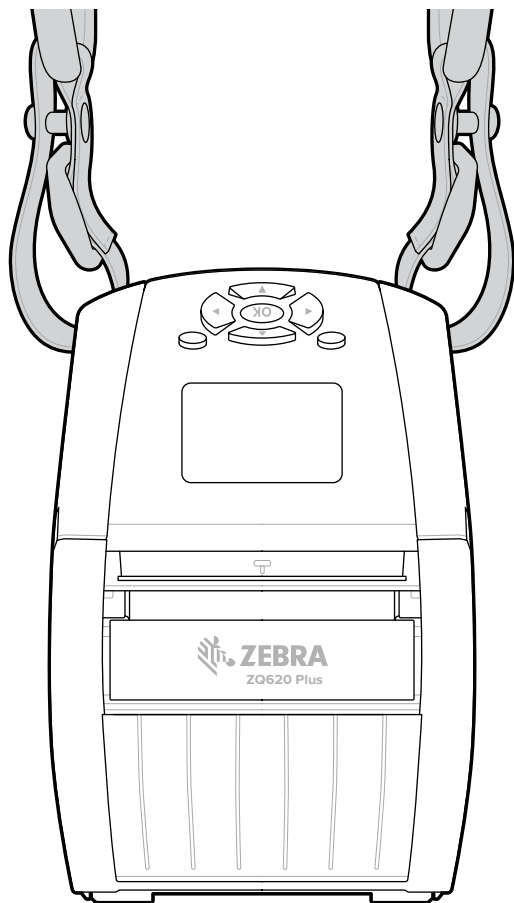

Meka torbica

Opcija meke torbice za pisače serije ZQ600 Plus omogućuje nošenje pisača za remenom.

1. Podignite gornji preklop meke torbice koji je pričvršćen čičkom.

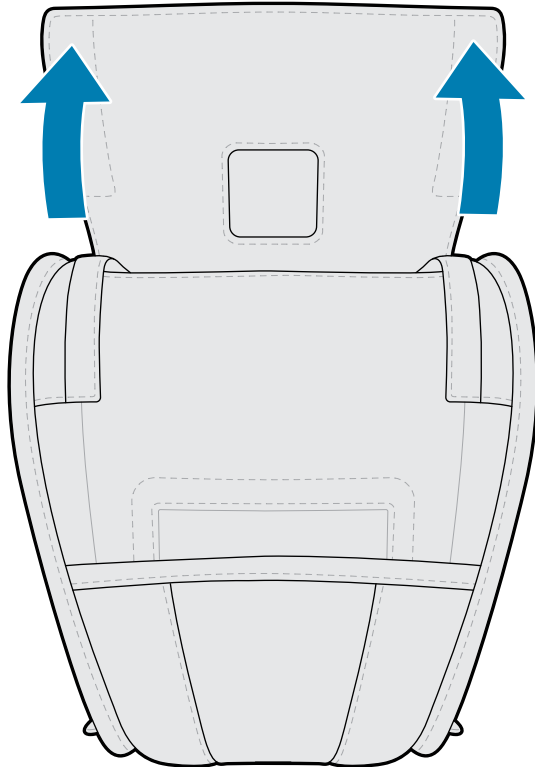

2. Gurnite pisač u torbicu tako da LCD zaslon bude vidljiv kroz plastični prozor.

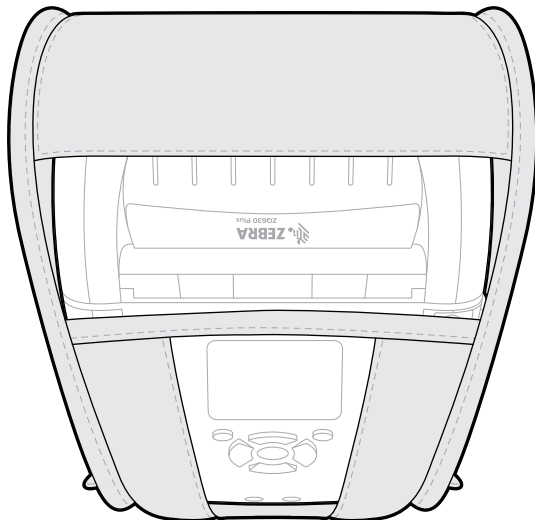

NAPOMENA: Opcija remena za rame može se upotrebljavati s mekom torbicom ako ste pričvrstili krajeve remena za rame za dva metalna prstena na mekoj torbici.

Traka za ruku

Dodatna traka za ruku za pisač serije ZQ600 Plus pričvršćuje se na mjesto za pričvršćivanje trake na pisaču kako biste imali praktičan i siguran način nošenja pisača.

1. Umetnite omču na kraju trake kroz utor za traku na prednjoj strani pisača.

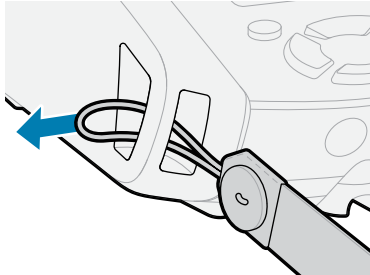

2. Provučite kraj trake kroz utor za pričvršćivanje i pričvrstite je preko gumba.

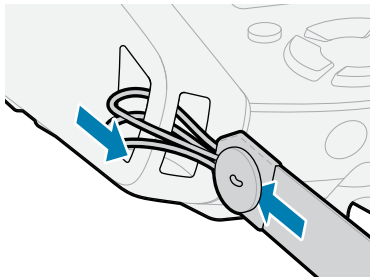

3. Ponovite ovaj postupak za suprotni kraj trake.

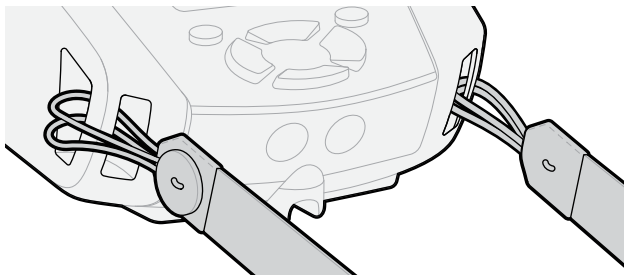

Tvrda torbica

Za pisač ZQ630 Plus dostupna je dvodijelna tvrda torbica. Omogućuje vam da pisač nosite s remena s pomoću metalne kopče za remen (priložena), a istovremeno pruža i bolju zaštitu pisača. Torbica se otvara i zatvara na šarku koja se nalazi na stražnjoj strani. Metalna kopča za remen pričvršćena je na tvrdu torbicu i pisač dvama vijcima. Ako se kopča za remen ne upotrebljava, dva kraća vijka pričvršćuju pisač za tvrdu torbicu.

1. Umetnite pisač u donju polovicu tvrde torbice.

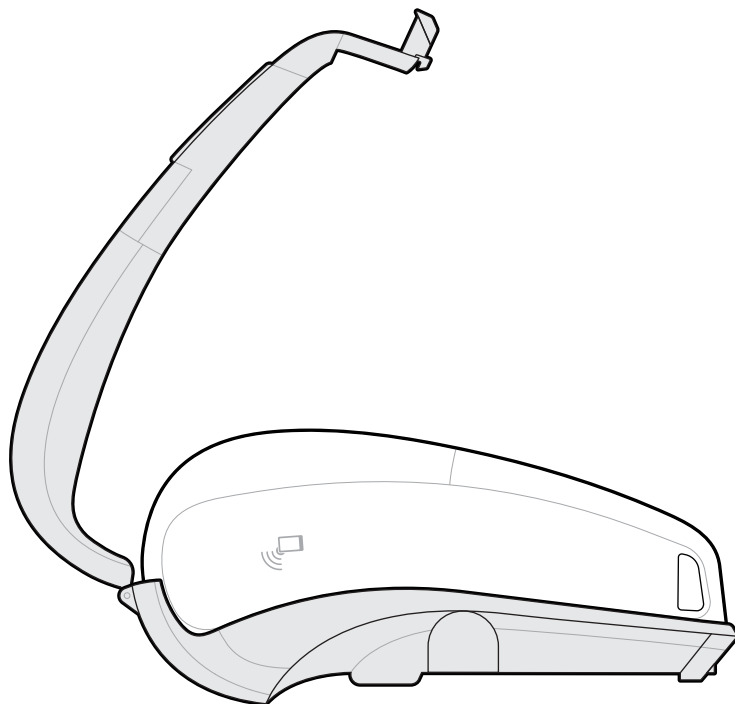

2. Gornju polovicu tvrde torbice zakrenite preko vrha pisača i zaključajte pritiskom.

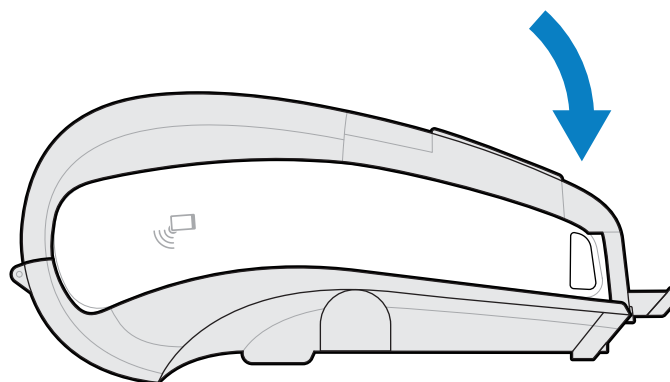

3. Križnim odvijačem br. 1 pričvrstite dva vijka 6-32 x 5/8 na dnu tvrde torbice.

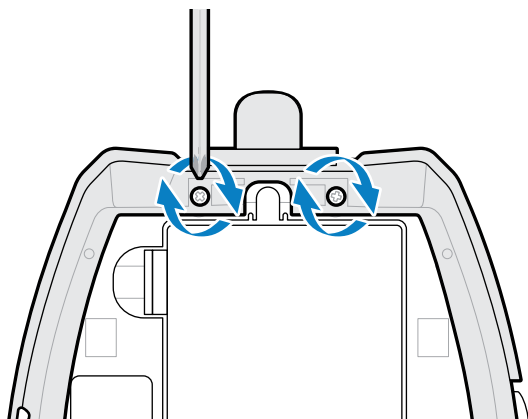

Futrola za pojas

Pisač ZQ630 Plus ima opciju futrole za pojas koja vam omogućuje da pisač nosite oko struka radi lakšeg pristupa.

1. Odspojite zatvarač na traci za pojas.

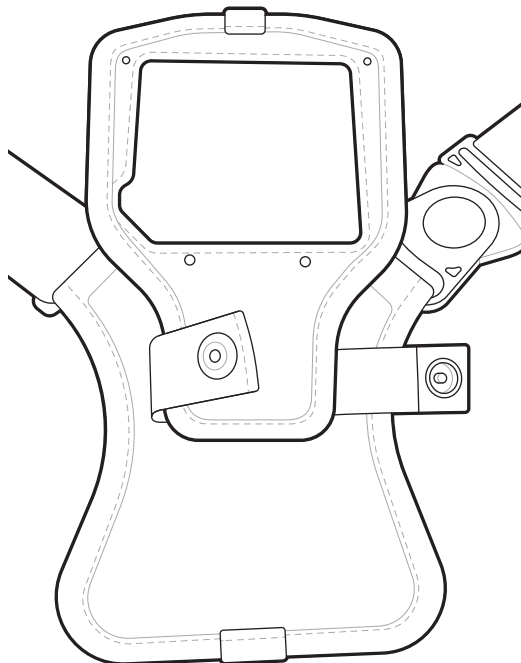

2. Odvojite „mušku” zakretnu kvačicu u obliku slova D na futroli za pojas od „ženske” zakretne kvačice na montažnoj podlozi pisača.

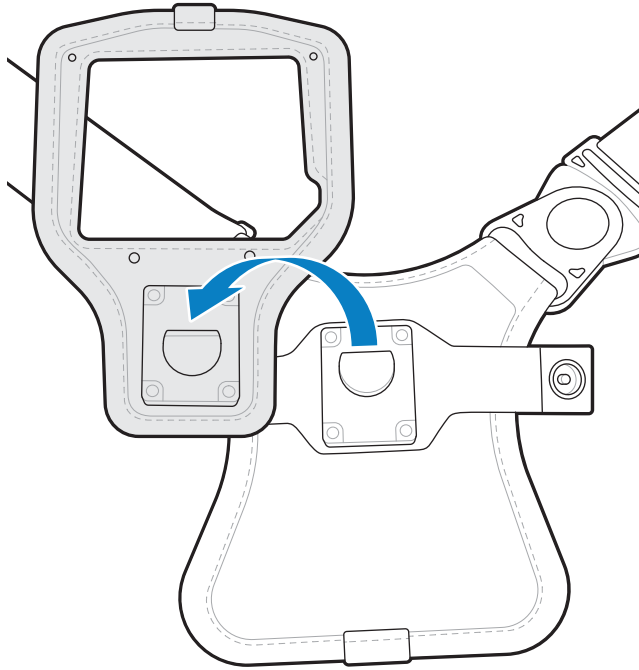

3. Otvore na montažnoj podlozi poravnajte s otvorima na dnu pisača (u krugu).

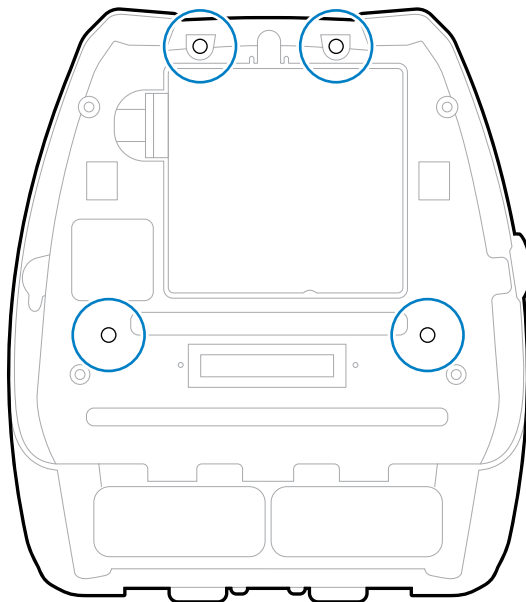

- Šesterokutnim odvijačem od 4 mm pričvrstite montažnu podlogu na vrh pisača s pomoću dva vijka od 6-32 x 0,375 inča (u krugu) i dvije podloške br. 6.

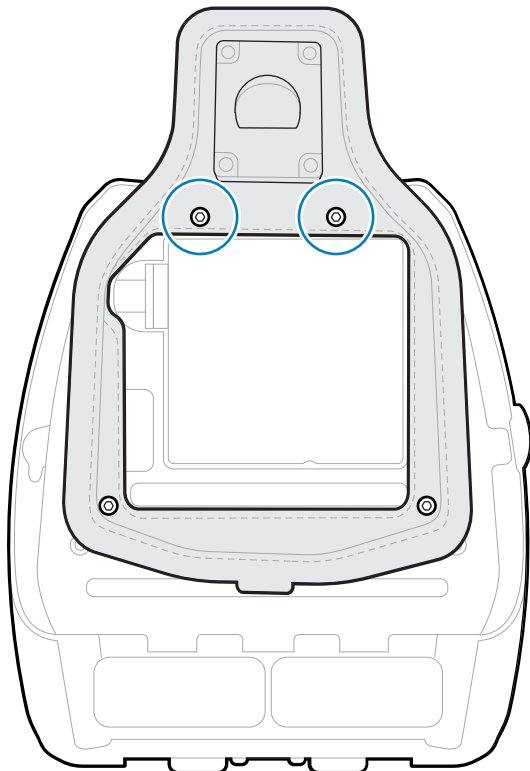

5. Pričvrstite dva vijka od 6-32 x 0,625 inča i podloške na dno montažne podloge (u krugu).

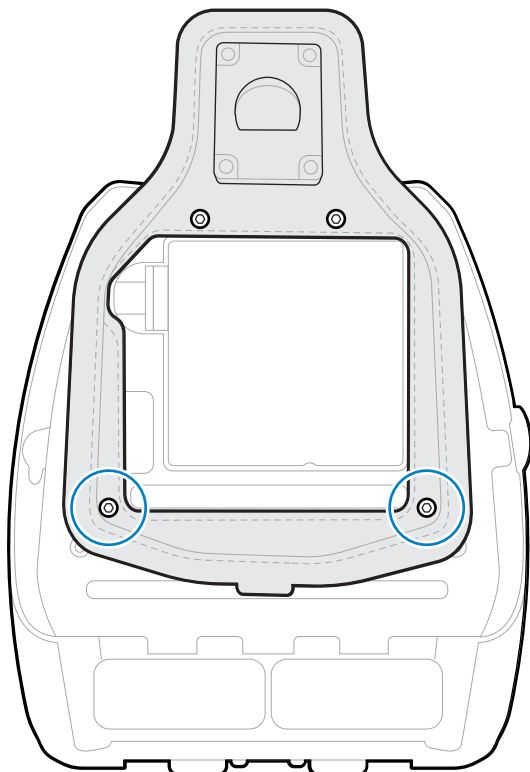

6. Pričvrstite „mušku” zakretnu kvačicu u obliku slova D na futroli za pojas za „žensku” zakretnu kvačicu na montažnoj podlozi pisača.

7. Pričvrstite zatvarače kako biste ih pričvrstili (na suprotnoj strani) pa futrolu za pojas zakrenite za 180°.

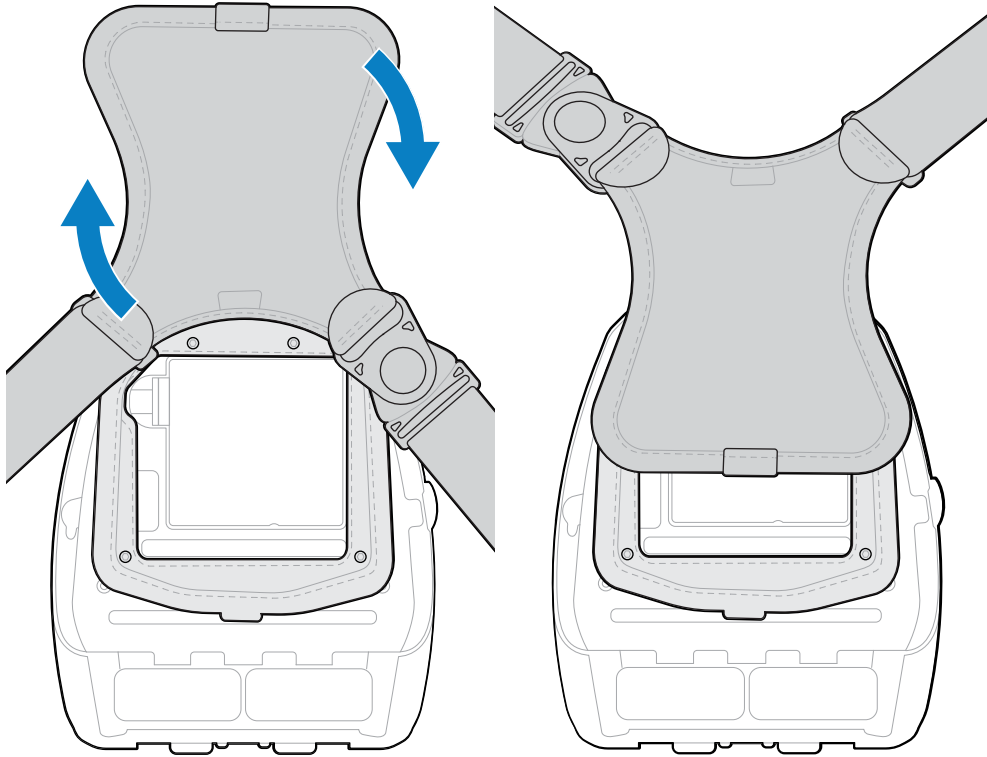

8. Odspojite traku za pojas i podesite je na željenu duljinu.
9. Traku za pojas omotajte oko struka i pričvrstite zatvarač na mjesto kako biste ga blokirali.
Pisač udobno visi ispod boka.

Konfiguracija pisača



Ovaj vam odjeljak pomaže u konfiguraciji i podešavanju pisača.





Promjena postavki pisača – korisnički izbornici





Ovaj odjeljak predstavlja postavke pisača koje možete mijenjati i identificira alate kojima ćete ih mijenjati.

Izbornik s postavkama

U ovom odjeljku navode se pojedinosti o izborniku s postavkama pisača.

Postavka ispisivanja	Opis	
Darkness (Zatamnjenost)	Postavite zatamnjenost na najnižu postavku koja omogućuje dobru kvalitetu ispisa. Ako zatamnjenost postavite na preveliku vrijednost, slika na naljepnici može biti nejasna, crtični se kodovi mogu neispravno skenirati, a ispisna glava se može prerano istrošiti. SGD: <code>print.tone_zpl</code>	
Print Speed (Brzina ispisivanja)	Odaberite brzinu ispisivanja naljepnice (u inčima po sekundi). Manje brzine ispisivanja obično donose bolju kvalitetu ispisa. SGD: <code>media.speed</code>	

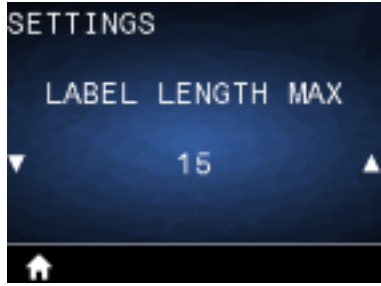
Postavka ispisivanja	Opis	
Media Type (Vrsta medija)	<p>Odaberite vrstu medija koji upotrebljavate.</p> <p>SGD: <code>ezpl.media_type</code></p>	
Tear Off (Otkidanje)	<p>Nakon ispisivanja po potrebi podesite položaj medija na šipci za otkidanje.</p> <p>SGD: <code>ezpl.tear_off</code></p>	
Print Width (Širina ispisa)	<p>Odredite širinu upotrijebljenih naljepnica. Zadana je vrijednost maksimalna širina za pisač na temelju DPI vrijednosti ispisne glave.</p> <p>SGD: <code>ezpl.print_width</code></p>	
Print Mode (Način ispisivanja)	<p>Odaberite način ispisivanja koji je kompatibilan s opcijama vašeg pisača.</p> <p>SGD: <code>ezpl.print_mode</code></p>	
Label Top (Vrh naljepnice)	<p>Po potrebi pomaknite položaj slike okomito na naljepnici.</p> <ul style="list-style-type: none"> Negativni brojevi pomiču sliku na naljepnici prema gore (prema ispisnoj glavi). Pozitivni brojevi pomiču sliku na naljepnici prema dolje (odmiču je od ispisne glave) za navedeni broj točaka. <p>SGD: <code>zpl.label_top</code></p>	

Postavka ispisivanja	Opis	
<p>Left Position (Lijevi položaj)</p>	<p>Ako je potrebno, pomaknite naljepnicu u vodoravni položaj za ispisivanje. Pozitivni brojevi pomiču lijevi rub slike prema sredini naljepnice za broj odabranih točaka, dok negativni brojevi pomiču lijevi rub slike prema lijevom rubu naljepnice.</p> <p>SGD: <code>zpl.left_position</code></p>	
<p>Reprint Mode (Način rada ponovnog ispisivanja)</p>	<p>Ako je omogućen način rada ponovnog ispisivanja, moći ćete ponovo ispisati posljednje ispisanu naljepnicu davanjem određenih naredbi ili pritiskanjem STRELICE DOLJE na tipkovnici.</p> <p>SGD: <code>ezpl.reprint_mode</code></p>	
<p>Label Length Max (Maksimalna duljina naljepnice)</p>	<p>Postavite maksimalnu duljinu naljepnice na vrijednost koja je barem za 25,4 mm (1 inč) veća od stvarne duljine naljepnice i razmaka među naljepnicama. Ako postavite vrijednost na manju od duljine naljepnice, pisač podrazumijeva da je umetnut kontinuirani medij i ne može kalibrirati.</p> <p>SGD: <code>ezpl.label_length_max</code></p>	
<p>Language (Jezik)</p>	<p>Po potrebi promijenite jezik koji se prikazuje na pisaču.</p>	
<p> NAPOMENA: Kako bi se olakšao odabir, dostupne opcije za ovaj parametar prikazuju se na jeziku koji možete pročitati.</p>		

Izbornik Tools (Alati)



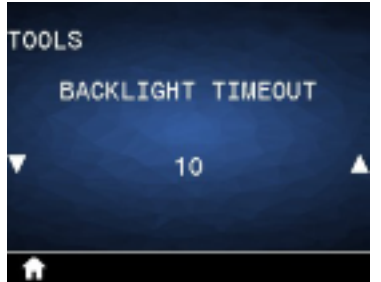
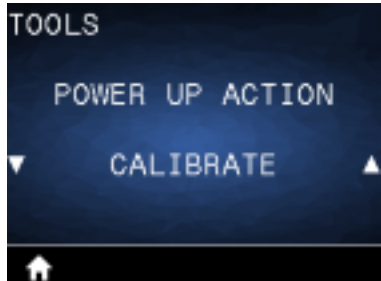
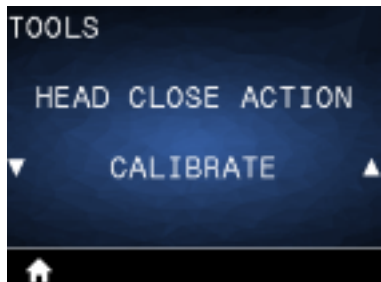
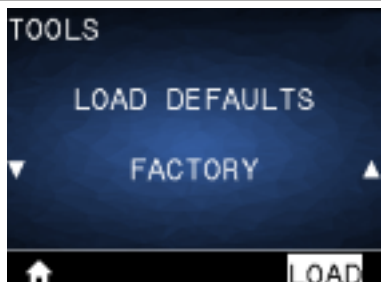

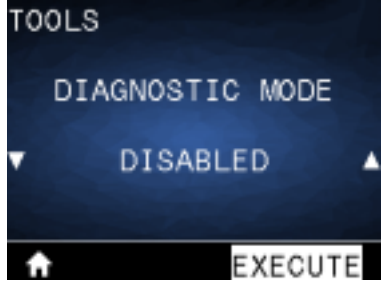
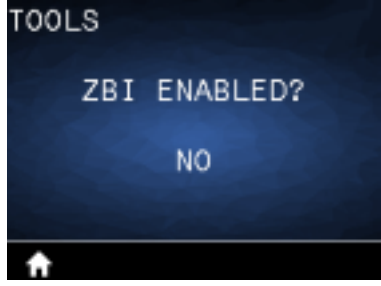
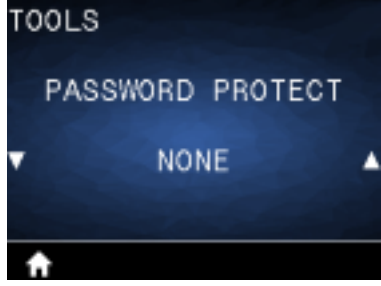
U ovom odjeljku navode se pojedinosti o izborniku za alate pisača.





Postavka izbornika za alate	Opis	
Print Information (Informacije o ispisivanju)	Ispisuje konfiguracijsku naljepnicu pisača, profil senzora, podatke crtičnih kodova, podatke o fontovima, slike, formate, izvješće s dvije tipke i postavke mreže. SGD: <code>device.user_vars.display_wmlsg_printlist</code>	
Backlight Timeout (Istek vremena pozadinskog osvjetljenja)	Podešava trajanje pozadinskog osvjetljenja LCD zaslona u sekundama. SGD: <code>display.backlight_on_time</code>	
Power Up Action (Radnja prilikom uključivanja)	Postavite radnju koju će pisač poduzeti prilikom pokretanja, primjerice bez kretanja, kalibracija itd. SGD: <code>ezpl.power_up_action</code>	
Head Close Action (Radnja prilikom zatvaranja glave)	Postavite radnju koju će pisač poduzeti kad zatvorite ispisnu glavu, primjerice ulaganje, kalibracija itd. SGD: <code>ezpl.head_close_action</code>	
Load Defaults (Učitaj zadano)	Vraća specifične postavke pisača, poslužitelja ispisivanja i mreže na zadane tvorničke postavke. Budite oprezni prilikom učitavanja zadanih postavki jer ćete morati ponovo učitati sve postavke koje ste ručno promijenili. Ova stavka izbornika dostupna je u dva korisnička izbornika s različitim tvorničkim vrijednostima za svaku od njih. SGD: <code>ezpl.load_defaults</code>	

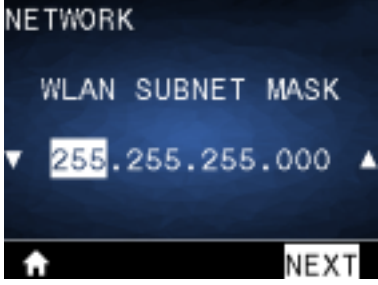

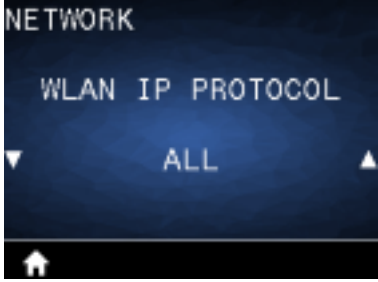
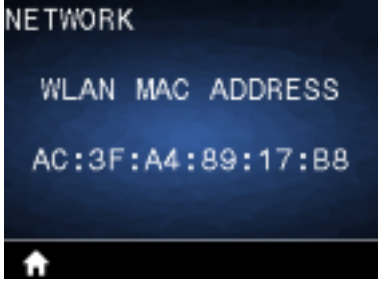

Postavka izbornika za alate	Opis	
Label Length Cal (Kalibracija duljine naljepnice)	Kalibrirajte pisač kako biste podesili duljinu naljepnice.	
Diagnostic Mode (Dijagnostički način rada)	Ovim dijagnostičkim alatom podesite pisač tako da izbacuje heksadecimalne vrijednosti za sve podatke koje primi. SGD: <code>device.user_vars.display_diagnostic_list</code>	
ZBI Enabled? (ZBI omogućen?)	Ova stavka izbornika naznačuje je li opcija Zebra Basic Interpreter (ZBI 2.0TM.) omogućena na vašem pisaču. Ako želite kupiti tu opciju, obratite se prodavaču proizvoda tvrtke Zebra i zatražite dodatne informacije. SGD: <code>zbi.key</code>	
Password Protect (Zaštita lozinkom)	Odaberite razinu zaštite lozinkom za stavke korisničkog izbornika. Zadana lozinka pisača je 1234. SGD: <code>display.password.level</code>	

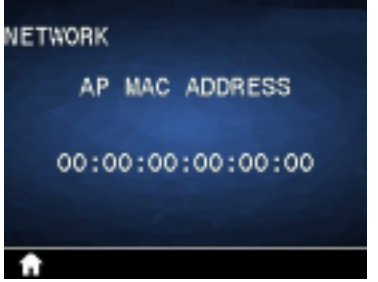



Izbornik za mreže

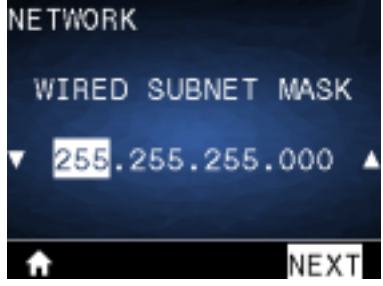

U ovom odjeljku navode se pojedinosti o izborniku Mreža ovog pisača.

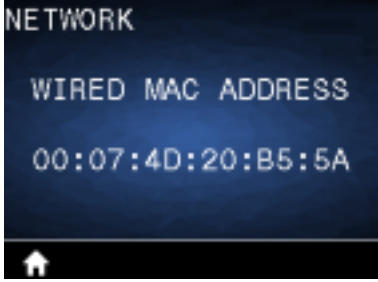
Postavke mreže	Opis	
Active Print Server (Aktivni poslužitelj za ispisivanje)	<p>Obavještava vas o prisutnosti aktivnog poslužitelja. Istovremeno se može instalirati samo jedan poslužitelj, stoga je instalirani poslužitelj za ispisivanje aktivni poslužitelj za ispisivanje.</p> <p>SGD: ip.active_network</p>	
Primary Network (Primarna mreža)	<p>Pregledajte ili izmijenite hoće li bežični poslužitelj za ispisivanje biti primarni. Možete odabrati koji želite postaviti kao primarni.</p> <p>SGD: ip.primary_network</p>	
WLAN IP Address (WLAN IP adresa)	<p>Pregledajte, te ako je potrebno, promijenite WLAN IP adresu pisača.</p> <p>SGD: wlan.ip.addr</p>	
WLAN Subnet Mask (WLAN maska podmreže)	<p>Pregledajte, te ako je potrebno, promijenite WLAN masku podmreže.</p> <p>SGD: wlan.ip.netmask</p>	
WLAN Gateway (WLAN pristupnik)	<p>Pregledajte, te ako je potrebno, promijenite zadani WLAN pristupnik.</p> <p>SGD: wlan.ip.gateway</p>	

Postavke mreže	Opis	
WLAN IP Protocol (WLAN IP protokol)	<p>U ovom je parametru navedeno odabire li IP adresu za WLAN korisnik (trajnu) ili poslužitelj (dinamičnu).</p> <p>SGD: wlan.ip.protocol</p>	
WLAN MAC Address (WLAN IP adresa)	<p>Pregledajte adresu WLAN Media Access Control (MAC) bežičnog poslužitelja za ispisivanje koja je instalirana u pisaču.</p> <p>SGD: wlan.mac_addr</p>	
ESSID	<p>Extended Service Set Identification (ESSID) identifikator je vaše bežične mreže. Ova postavka koju nije moguće mijenjati s upravljačke ploče daje ESSID trenutnoj bežičnoj konfiguraciji.</p> <p>SGD: wlan.essid</p>	
AP MAC Address (AP MAC adresa)	<p>Pregledajte MAC adresu AP-a povezanog s pisačem.</p> <p>SGD: wlan.bssid</p>	
Channel (Kanal)	<p>Pregledajte bežični kanal koji se upotrebljava kad je bežična mreža aktivna i provjerena.</p> <p>SGD: wlan.channel</p>	



Postavke mreže	Opis	
Signal	<p>Pregledajte snagu bežičnog signala koji se upotrebljava kad je bežična mreža aktivna i provjerena.</p> <p>SGD: wlan.signal_strength</p>	
Wired IP Address (Žična IP adresa)	<p>Pregledajte i po potrebi promijenite IP adresu žične veze pisača.</p> <p>SGD: internal_wired.ip.addr</p>	
Wired Subnet Mask (Žična maska pod mreže)	<p>Pregledajte, te ako je potrebno, promijenite žičnu pod mrežnu masku pisača.</p> <p>SGD: internal_wired.ip.netmask</p>	
Wired Gateway (Žični pristupnik)	<p>Pregledajte, te ako je potrebno, promijenite postavku žičnog pristupnika.</p> <p>SGD: internal_wired.ip.gateway</p>	
Wired IP Protocol (Žični IP protokol)	<p>Ovaj parametar govori bira li IP adresu korisnik (trajno) ili poslužitelj (dinamički). Ako je odabrana dinamička opcija, ovaj parametar otkriva način(e) na koji žični ili bežični poslužitelj prima IP adresu od poslužitelja.</p> <p>SGD: internal_wired.ip.protocol</p>	





Postavke mreže	Opis	
Wired MAC Address (Žična MAC adresa)	<p>Pregledajte, te ako je potrebno, promijenite žičnu MAC adresu pisača.</p> <p>SGD: <code>internal_wired.mac_addr</code></p>	
IP Port (IP ulaz)	<p>Ova postavka pisača odnosi se na broj priključka internog žičnog poslužitelja za ispisivanje na kojima se provodi osluškivanje servisa TCP za ispisivanje. Uobičajena komunikacija TCP s glavnog računala trebala bi biti usmjerena na taj priključak.</p> <p>SGD: <code>ip.port</code></p>	
IP Alternate Port (IP izmjenični ulaz)	<p>Ovom se naredbom postavlja broj priključka alternativnog priključka TCP.</p> <p>SGD: <code>ip.port_alternate</code></p>	
Print Information (Informacije o ispisivanju)	<p>Ispišite navedene podatke na jednu ili više naljepnica. Ova stavka izbornika dostupna je u tri korisnička izbornika s različitim tvorničkim vrijednostima za svaku od njih.</p> <p>SGD: <code>device.user_vars.display_wmlsgd_printlist</code></p>	
Reset Network (Ponovo postavi mrežu)	<p>Ovom se opcijom ponovo postavlja žični ili bežični poslužitelj za ispisivanje te se spremaju sve promjene mrežnih postavki.</p>	

Postavke mreže	Opis	
Visibility Agent (Agent za vidljivost)	<p>Kad je pisač povezan sa žičnom ili bežičnom mrežom, pokušat će se povezati sa servisom za vidljivost resursa tvrtke Zebra (Zebra's Asset Visibility Service) putem poveznika za pisače Zebra u oblaku (Cloud-based Zebra Printer Connector) uz upotrebu šifrirane veze s web-utičnicom provjerenog certifikata. Pisač šalje podatke otkrivanja i podatke o postavkama i upozorenjima. Podaci ispisani upotrebom formata naljepnica NE prenose se. Za isključivanje ove opcije onemogućite ovu postavku.</p> <p>SGD: <code>weblink.zebra_connector.enable</code></p>	
Load Defaults (Učitaj zadano)	<p>Vraća specifične postavke pisača, poslužitelja ispisivanja i mreže na zadane tvorničke postavke. Budite oprezni prilikom učitavanja zadanih postavki jer ćete morati ponovo učitati sve postavke koje ste ručno promijenili. Ova stavka izbornika dostupna je u dva korisnička izbornika s različitim tvorničkim vrijednostima za svaku od njih.</p> <p>SGD: <code>ezpl.load_defaults</code></p>	

Izbornik RFID

U ovom odjeljku navode se pojedinosti o izborniku RFID pisača.

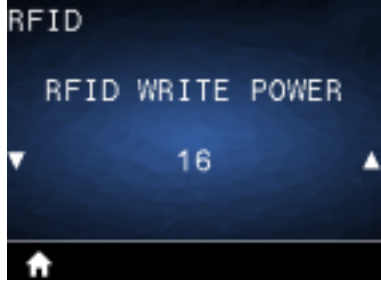

RFID postavke	Opis	
RFID Status	<p>Prikaz statusa podsustava RFID na pisaču.</p> <p>SGD: <code>rfid.error.response</code></p>	
RFID Calibrate (RFID kalibracija)	<p>Pokrenite kalibraciju oznaka za medije RFID. (Nije isto kao kalibracija medija.) Tijekom ovog postupka pisač pomiče medije, kalibrira položaj RFID oznake i određuje optimalne postavke za upotrebljavani RFID medije.</p> <p>SGD: <code>rfid.tag.calibrate</code></p>	





RFID postavke	Opis	
<p>Read RFID Data (Očitavanje podataka RFID)</p>	<p>Očitajte i vratite navedene podatke s RFID oznake. SGD: <code>rfid.tag.read.content & rfid.tag.read.execute</code></p>	
<p>RFID test</p>	<p>Tijekom ispitivanja funkcije RFID pisač pokušava čitati podatke s primopredajnika i pisati na njega. SGD: <code>rfid.tag.test & rfid.tag.test.execute</code></p>	
<p>RFID Programming Position (Položaj za programiranje oznake RFID)</p>	<p>Ako kalibracijom oznake RFID nije postignut željeni položaj za programiranje (položaj za čitanje/pisanje), moguće je odrediti vrijednost. SGD: <code>rfid.position.program</code></p>	
<p>RFID Read Power (Snaga čitanja)</p>	<p>Ako željena snaga čitanja nije postignuta putem kalibracije RFID oznake, može se navesti vrijednost. SGD: <code>rfid.reader_1.power.read</code></p>	
<p>RFID Write Power (Snaga pisanja)</p>	<p>Ako željena snaga pisanja nije postignuta kalibracijom etikete RFID, moguće je navesti vrijednost. SGD: <code>rfid.reader_1.power.write</code></p>	

RFID postavke	Opis	
RFID Valid Count (Brojač valjanih RFID)	Ponovo postavlja brojač valjanih RFID naljepnica na nulu. SGD: odometer.rfid.valid_ resettable	
RFID Void Count (Broj nevaljanih oznaka RFID)	Brojač nevaljanih naljepnica RFID ponovo postavlja na nulu. SGD: odometer.rfid.void_ resettable	

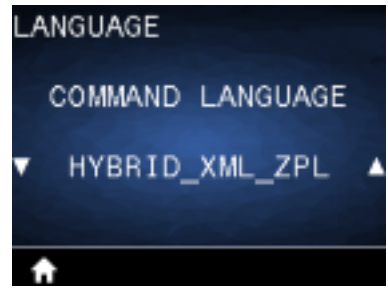
Izbornik za jezik

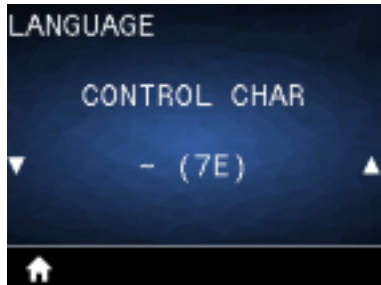

U ovom odjeljku nalaze se informacije o izborniku za jezik pisača.

Postavka jezika		
Language (Jezik)	Po potrebi promijenite jezik koji se prikazuje na pisaču. SGD: display.language	
	 NAPOMENA: Dostupne opcije za ovaj parametar prikazuju se na jeziku koji možete pročitati.	
Command Language (Jezik naredbe)	Pregledajte ili odaberite odgovarajući jezik za naredbe. SGD: device.languages	

Postavka jezika		
Command Char (Znak naredbe)	<p>Prefiks naredbe formata dvoznamenkasta je heksadecimalna vrijednost koja služi za označavanje mjesta parametra naredbe ZPL/ZPL II formata. Pisač traži taj heksadecimalni znak za početak upute o formatu ZPL/ZPL II. Postavite znak za naredbu formata tako da odgovara onom koji upotrebljavate u formatu naljepnica.</p> <p>SGD: <code>zpl.format_prefix</code></p>	
Control Char (Kontrolni znak)	<p>Postavite znak kontrolnog prefiksa kako bi odgovarao onome što se upotrebljava u formatima naljepnica.</p> <p>SGD: <code>zpl.command_prefix</code></p>	
Delimiter Char (Znak za razdvajanje)	<p>Znak za razdvajanje je dvoznamenkasta heksadecimalna vrijednost koja služi za označavanje mjesta parametra naredbe ZPL/ZPL II formata. Postavite znak za razdvajanje tako da odgovara onom koji upotrebljavate u formatima naljepnica.</p> <p>SGD: <code>zpl.delimiter</code></p>	
ZPL Mode (ZPL način rada)	<p>Odaberite način koji odgovara onom upotrijebljenom u formatu naljepnica. Pisač prihvaća formate naljepnica u obliku ZPL i ZPL II, što uklanja potrebu za ponovnim pisanjem ZPL formata koji već postoje. Pisač ostaje u odabranom načinu rada sve do njegove promjene na jedan od ovdje navedenih načina.</p> <p>SGD: <code>zpl.zpl_mode</code></p>	
Virtual Device (Virtualni uređaj)	<p>Ako su na pisaču instalirane aplikacije virtualnog uređaja, u ovom ih korisničkom izborniku možete pregledati te omogućiti ili onemogućiti. Za više informacija o virtualnim uređajima pogledajte Korisnički priručnik za odgovarajući virtualni uređaj ili se obratite svom lokalnom trgovcu.</p> <p>SGD: <code>apl.selector</code></p>	

Izbornik senzora

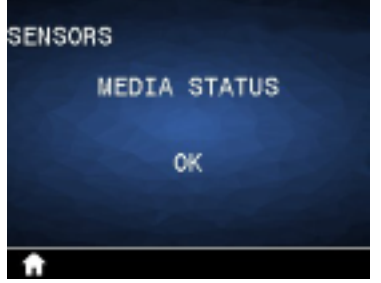

U ovom odjeljku nalaze se informacije o izborniku senzora pisača.

Postavke senzora	Opis	
Media Status (Status medija)	Obavještava korisnika o prisutnosti ili odsutnosti medija u pisaču. SGD: <code>media.status</code>	
Take Label (Uzimanje naljepnice)	Postavljanje intenziteta LED diode za uzimanje naljepnice. SGD: <code>ezpl.take_label</code>	
 NAPOMENA: Ova se vrijednost postavlja tijekom kalibracije senzora. Ovu postavku mijenjajte samo ako vas na to uputi tehnička podrška tvrtke Zebra ili ovlašteni servisni tehničar.		

Izbornik za komunikaciju



U ovom odjeljku nalaze se informacije o izborniku za komunikaciju pisača.



Postavke senzora	Opis	
Halt on Error (Zaustavljanje uslijed pogreške)	Obavještava korisnika o prisutnosti ili odsutnosti medija u pisaču.	

Postavke senzora	Opis	
MFI Capability (Mogućnost MFI)	Ova opcija otkriva je li uređaj kompatibilan s „Made for iPhone/iPad/iPod” uređajima tvrtke Apple.	
 NAPOMENA: Ova se vrijednost postavlja tijekom kalibracije senzora. Ovu postavku mijenjajte samo ako vas na to uputi tehnička podrška tvrtke Zebra ili ovlašteni servisni tehničar.		

Izbornik za Bluetooth

U ovom odjeljku nalaze se informacije o Bluetooth izborniku pisača.



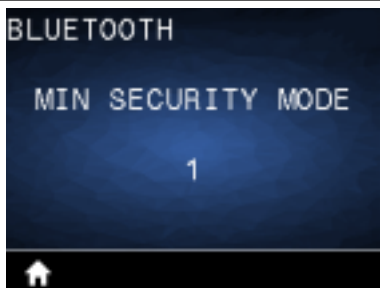

Bluetooth postavke	Opis	
Bluetooth Address (Bluetooth adresa)	Prikazuje Bluetooth adresu ako je prisutna BT veza. SGD: bluetooth.address	
Mode (Način rada)	Prikaz vrste uređaja uparenog putem Bluetooth veze – uvijek se prikazuje PERIFERNI uređaj.	
Discovery (Prepoznavanje)	Odaberite je li pisač vidljiv za uparivanje uređaja vezom Bluetooth. Prikazuje status otkrivanja, primjerice UKLJUČEN ili ISKLJUČEN. SGD: bluetooth.discoverable	



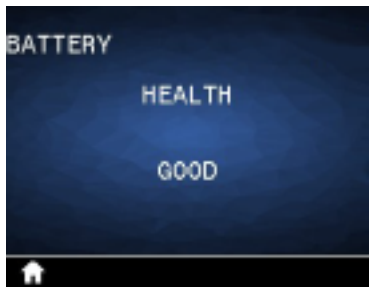

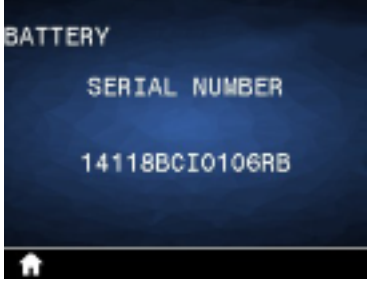
Bluetooth postavke	Opis	
Connected (Povezano)	Prikazuje status BT veze, primjerice DA ili NE. SGD: <code>bluetooth.connected</code>	 <p>BLUETOOTH CONNECTED NO</p>
BT Spec Version (Verzija BT specifikacije)	Prikazuje razinu radne specifikacije Bluetootha. SGD: <code>bluetooth.radio_version</code>	 <p>BLUETOOTH BT SPEC VERSION 3.0/4.0</p>
Minimum Security Mode (Način minimalne sigurnosti)	Pregled i eventualna promjena minimalne razine primijenjene zaštite BT veze. SGD: <code>bluetooth.minimum_security_mode</code>	 <p>BLUETOOTH MIN SECURITY MODE 1</p>

Izbornik za bateriju

U ovom odjeljku navode se pojedinosti o izborniku Baterija ovog pisača.

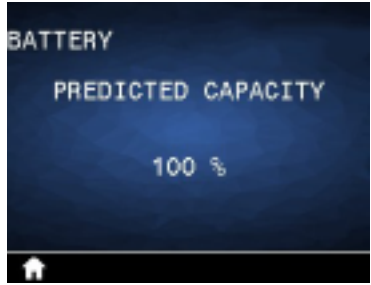
Postavke baterije	Opis	
Health (Ispravnost)	Označava trenutnu ispravnost baterije, primjerice dobra, na kraju svog radnog vijeka, itd. SGD: <code>power.health</code>	 <p>BATTERY HEALTH GOOD</p>

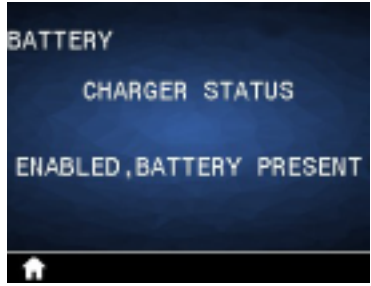
Postavke baterije	Opis	
Cycle Count (Broj ciklusa)	Prikazuje dosadašnji broj ciklusa punjenja baterije. SGD: <code>power.cycle_count</code>	
Serial Number (Serijski broj)	Prikazuje serijski broj baterije. SGD: <code>power.serial_number_string</code>	
Timeout (Seconds) (Vremensko ograničenje baterije (u sekundama))	Prikazuje, te ako je potrebno, mijenja vremensko ograničenje baterije. SGD: <code>power.inactivity_timeout_alt</code>	
Voltage (Napon)	Prikazuje trenutnu razinu napona baterijskog modula. SGD: <code>power.voltage</code>	
Warning (Upozorenje)	SGD: <code>power.low_battery_warning</code>	

Postavke baterije	Opis	
DTR Control (Kontrolni vod DTR)	SGD: <code>power.dtr_power_off</code>	
Predicted Capacity (Predviđeni kapacitet)	SGD: <code>power.relative_state_of_charge</code>	
Battery Capacity (Kapacitet baterije)	Kapacitet baterije izmjeren u mAh. SGD: <code>power.remaining_capacity</code>	
Charger Status (Status punjača)	Prikazuje postoji li punjač baterije. SGD: <code>power.chrgr_status</code>	
Battery Health (Zdravlje baterije)	SGD: <code>power.percent_health</code>	

RFID kalibracija

RFID kalibracijom postavljaju se komunikacijski parametri za vašu vrstu oznake. Taj se postupak treba izvršiti nakon kalibriranja pisača za medije (postavki duljine i razmaka), obično kalibriranja duljine medija. Tijekom postupka RFID kalibracije pisač pomiče medije, kalibrira položaj RFID oznake i određuje optimalne postavke za upotrebljavane RFID medije.

Postavke obuhvaćaju programski položaj te razinu snage za čitanje i pisanje koja će se upotrebljavati. Kako biste u bilo kojem trenutku vratili zadani programski položaj pisača, upotrijebite mogućnost vraćanja u SGD naredbi `rfid.tag.calibrate`.

Nemojte uklanjati naljepnice ili oznake s podloge (podložna traka ili mreža naljepnica). To pisaču omogućuje određivanje postavki za RFID koje se ne šifriraju za susjedne oznake.

Nakon promjene vrste medija uvijek izvršite kalibraciju duljine medija i kalibraciju RFID oznaka. Međutim, ovaj korak nije potreban prilikom zamjene prazne role istog medija.

RFID kalibracija

Prije kalibracije uložite RFID medije u pisač i izvršite kalibraciju duljine naljepnica.

1. Jedanput pritisnite **FEED** (Ulaganje) za pomak za duljinu jedne naljepnice.
2. Odaberite početni zaslon s pomoću tipke **LEFT SELECT** (Lijeva tipka za odabir). Dodite do izbornika RFID i pritisnite **OK**.
3. Upotrijebite **LEFT ARROW** (Strelica lijevo) i **RIGHT ARROW** (Strelica desno) kako biste odabrali postupak RFID kalibracije, a zatim pritisnite **OK**.

Pisač će polako uvući naljepnicu dok podešava položaj i RFID komunikacijske postavke čitanja/pisanja za vašu odabranu RFID oznaku/naljepnicu. U nekim slučajevima pisač ulaže dodatnu naljepnicu kad je kalibracija uspješno završena s porukom na zaslonu: **READY** (Spreman).

4. Uklonite višak medija.

Kalibriranje medija dovršeno je i pisač je spreman za ispisivanje.

Upotreba pisača

Ovaj odjeljak opisuje učinkovitu upotrebu pisača, od kreiranja naljepnica do uparivanja pisača s osobnim uređajem.

Izrada naljepnica

Tvrtka Zebra nudi razne metode izrade naljepnica, koje uključuju upotrebu profesionalnih softvera, primjenu odgovarajućih naredbi za programiranje i smjernice u pogledu preporuka za dizajniranje naljepnica. Ovim ćete pristupom moći učinkovito izraditi naljepnice koje će biti u skladu s vašim zahtjevima te ćete osigurati kompatibilnost s resursima i standardima tvrtke Zebra.

Upotreba sadržaja za dizajn naljepnica

Odaberite i instalirajte softver koji ćete upotrebljavati za izradu formata naljepnica za vaš pisač.

Jedan od tih alata je ZebraDesigner koji možete preuzeti s mrežne stranice zebra.com/zebradesigner. Možete odabrati alat ZebraDesigner Essentials koji je besplatan ili kupiti alat ZebraDesigner Professional koji nudi moćniji set alata.

Slika 22 Primjer zaslona alata ZebraDesigner Essentials

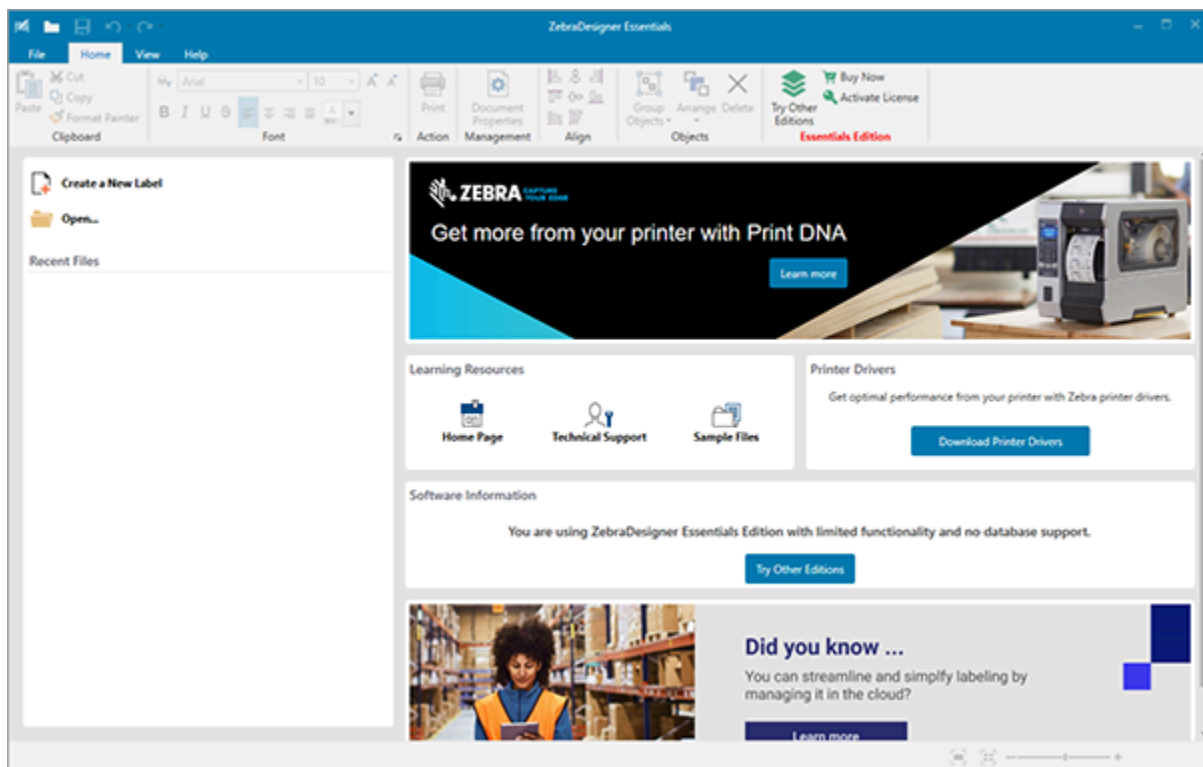

Upotreba ZPL/CPCL/EPL naredbi

Pisači serije ZQ600 Plus upotrebljavaju CPCL, ZPL ili EPL programske jezike tvrtke Zebra namijenjene mobilnom ispisivanju. CPCL i ZPL potpuno opisuju:

- ZPL i CPCL upravljački program pisača za Vodič za programere OPOS aplikacije.
- Vodič za programiranje za ZPL II, ZBI 2, Set-Get-Do Mirror, WML (Vodič za programiranje Zebra).

Preporuke za dizajniranje naljepnica

U sljedećim su primjerima smjernice za dizajniranje naljepnica za pisače, posebice za medije s prazninama, crnim oznakama i novinske medije. Ilustracije za svaku vrstu medija definiraju preporučene tolerancije, područja preskakanja i područja sigurnog ispisivanja namijenjena izbjegavanju svih problema s okomitom registracijom tijekom ispisivanja. Dimenzije se utvrđuju na temelju mogućnosti registracije i preporučenih tolerancija za Zebra medije.

Slika 23 Mediji s prazninama

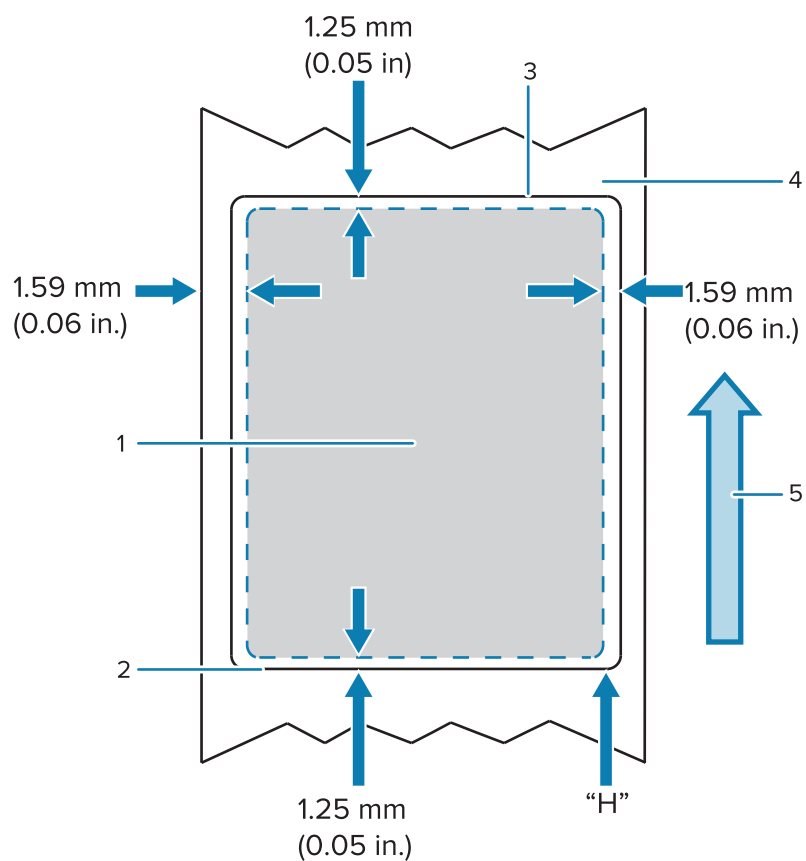

1	Sigurno područje za ispisivanje
2	Donji rub izrezane naljepnice
3	Gornji rub izrezane naljepnice
4	Visina CPCL naljepnice
5	Smjer ulaganja medija



NAPOMENA: Maksimalna visina naljepnice = H = 2,5 mm (0,10 inča)

Slika 24 Novinski mediji

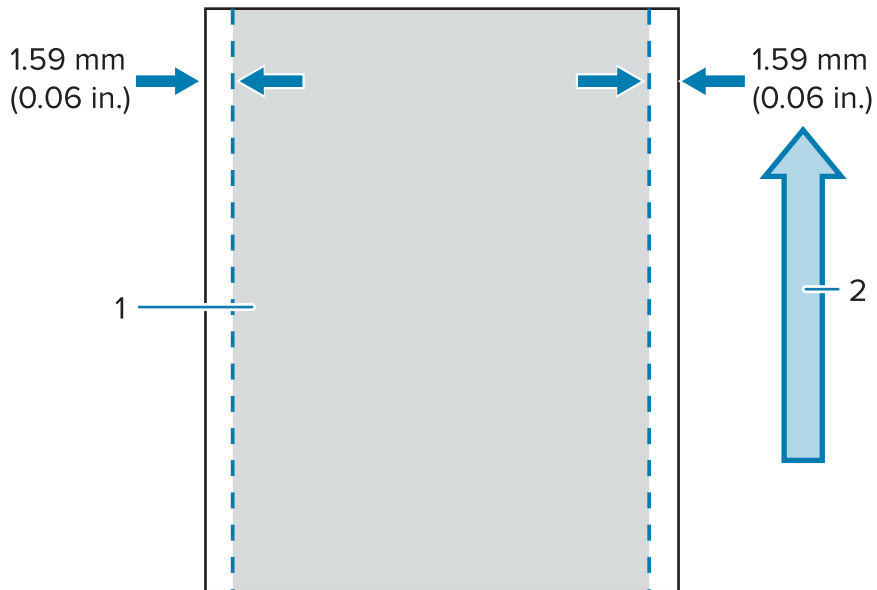

1	Sigurno područje za ispisivanje
2	Smjer ulaganja medija

Slika 25 Medij sa crnim crtama

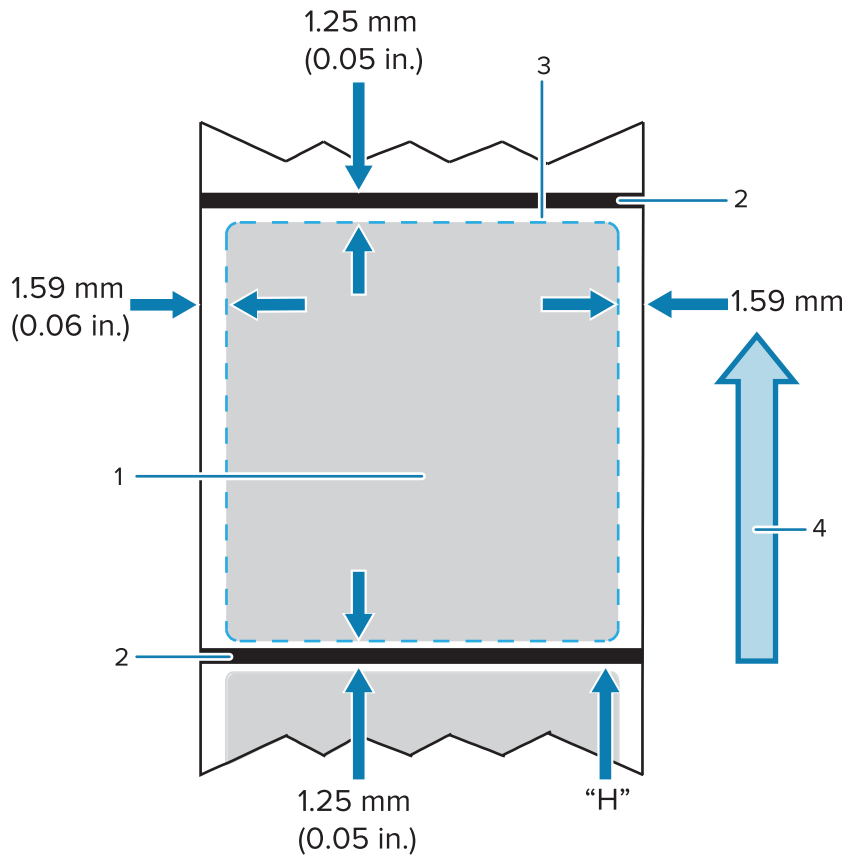

1	Sigurno područje za ispisivanje
2	Crne oznake
3	Visina CPCL naljepnice
4	Smjer ulaganja medija



NAPOMENA: Maksimalna visina naljepnice = H = 2,5 mm (0,10 inča)

Upotreba unaprijed tiskanog medija za račune

Pisači serije ZQ600 Plus podržavaju poravnanje unaprijed tiskanih računa upotrebom senzora za nedostatak papira koji je smješten u blizini ispisne glave.

Dimenzije crnih oznaka (mediji za račune)

Crne oznake reflektirajućih medija (ili crne trake/oznake) moraju se protezati izvan središnje linije role na prednjoj strani papira.

- Minimalna širina oznake: 15 mm (0,59 inča) okomito na rub medija i poravnato sa širinom role.
- Duljina oznake: 4,8 – 6 mm (0,19 – 0,24 inča) paralelno s rubom medija.

Područja naljepnice

Senzor za medije/crne trake prepoznaje tamnu, unaprijed ispisanu traku na mediju, tako da staza u središtu papira mora biti bez tamnih, unaprijed ispisanih grafika.



NAPOMENA: Tamne, unaprijed ispisane grafike odnose se na sve simbole, crtične kodove, tekstna i/ili obojana područja koja su ispisana na role papira za račun prije nego se upotrijebe u pisaču.

Slika 26 Područja naljepnice

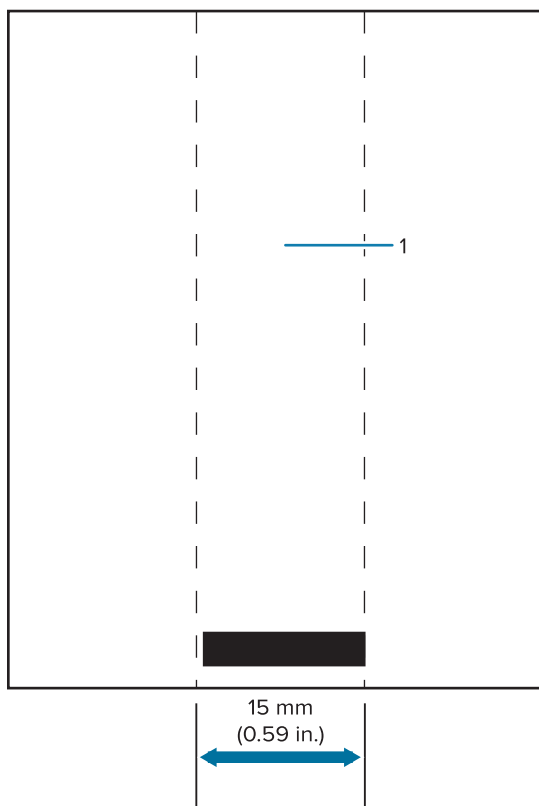

1	Središnja staza područja naljepnice
---	-------------------------------------





NAPOMENA:

Držite unaprijed ispisane grafike tamne boje, crtične kodove i tekst izvan staze senzora za oznake.

Primjeri dizajna naljepnica

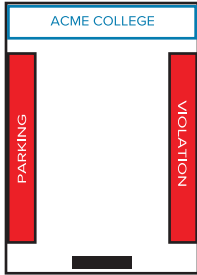
Ovaj odjeljak prikazuje primjere problematičnih i dobro dizajniranih naljepnica.

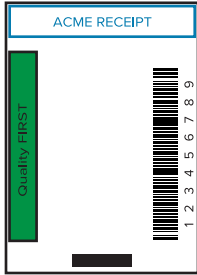
Problematičan dizajn naljepnica	Dobar dizajn naljepnica
	
<p>Tamni, prethodno ispisani tekst i grafike nalaze se na putanji crne oznake na dnu računa.</p>	<p>Središnja putanja do crne oznake bez tamnih boja, prethodno ispisanog teksta i grafika.</p>
	



NAPOMENA: Potpune informacije o upotrebi prethodno ispisanog papira za račune možete pronaći u naredbi FORM u Vodiču za CPCL programiranje na zebra.com/manuals.

Sigurnosna područja

Ponekad dolazi do nedovršenog ispisivanja teksta i/ili grafika zbog nepridržavanja minimalnih margina tijekom dizajna naljepnica. Preporučene minimalne margine ili „sigurnosna područja” prikazani su u nastavku.

Slika 27 Sigurnosna područja

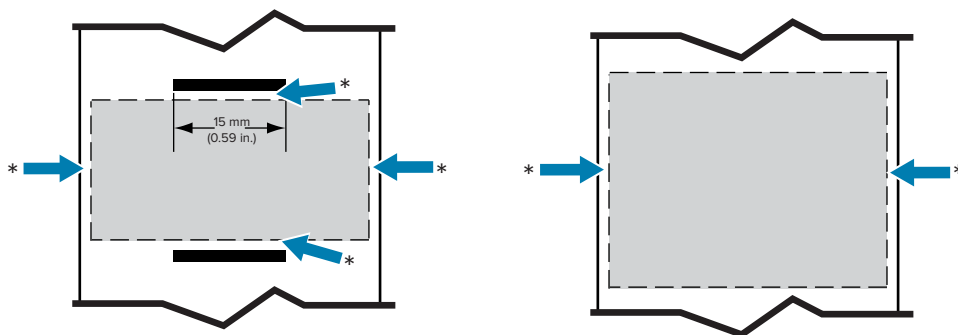

NAPOMENA: Duljina svakog kontinuiranog računa određuje se podacima koji se šalju pisaču.

Bežična komunikacija putem Bluetooth veze

Bluetooth je svjetski standard za razmjenu podataka između dva uređaja putem radijskih frekvencija. Ovaj oblik komunikacije od točke do točke ne zahtijeva pristupne točke niti drugu infrastrukturu. Bluetooth

radijski uređaji trebaju relativno nisko napajanje kako bi se spriječile smetnje s drugim uređajima koji rade na sličnim radijskim frekvencijama. To domet Bluetooth uređaja ograničava na približno 10 metara (32 stope). Zadana je postavka za ZQ630 Plus klasa 2, ali domet se može postaviti na klasu 1 putem SGD naredbe (`bluetooth.power_class`) kako bi se povećala snaga. I pisač i uređaj s kojim pisač komunicira moraju poštovati Bluetooth standard.

Pregled umrežavanja vezom Bluetooth

Svaki pisač serije ZQ600 Plus koji ima Bluetooth identificira jedinstvena Bluetooth adresa uređaja (BDADDR). Ta je adresa slična MAC adresi, pri čemu prva tri bajta predstavljaju proizvođača, a posljednja tri uređaj (npr. 00:22:58:3C:B8:CB). Ova je adresa naznačena na pozadini pisača putem crtičnog koda za jednostavno uparivanje. (Za dvostruki radio naljepnica s MAC adresom predstavlja samo MAC adresu za Wi-Fi (posjetite [Osnovne ilustracije dijelova i informacije o njima](#) na stranici 9)). Kako bi mogli razmijeniti podatke, dva Bluetooth uređaja moraju uspostaviti vezu. Bluetooth softver uvijek radi u pozadini i spreman je odgovoriti na zahtjeve za uspostavljanje veze. Jedan uređaj (poznat kao klijent) mora zatražiti/pokrenuti vezu s drugim. Drugi uređaj (poslužitelj) zatim prihvaća ili odbija vezu. Pisač serije ZQ600 Plus koji ima Bluetooth djelovat će obično kao periferni uređaj, stvarajući minijaturnu mrežu s glavnim uređajem, koja se ponekad naziva „piconet“. Otkrivanjem se identificiraju za uparivanje dostupni Bluetooth uređaji, pri čemu kontrolni uređaj emitira zahtjev za otkrivanje, a uređaji odgovaraju. Ako uređaj nije moguće otkriti, kontrolni se uređaj ne može upariti, osim ako mu je poznata adresa BDADDR ili se već prethodno uparilo s uređajem. Ako oba uređaja podržavaju Bluetooth 2.1 ili noviji, upotrebljavat će jednostavno sigurno uparivanje (SSP) sigurnosne razine 4, što je obavezna sigurnosna arhitektura s dva modela pridruživanja: Brojčanu usporedbu i Jednostavno radi (bez korisničke potvrde).

Sigurnosni načini rada za Bluetooth

<p>Sigurnosni način rada 1</p> <p>Ako se BT \geq 2.1 uređaj uparuje s BT \leq 2.0 uređajem, vraća se u BT 2.0 način kompatibilnosti i ponaša se jednako kao i BT 2.0. Ako su oba uređaja BT \geq 2.1, mora se upotrebljavati sigurno jednostavno uparivanje u skladu s BT specifikacijom.</p>
<p>Sigurnosni način rada 2</p> <p>Ako se BT \geq 2.1 uređaj uparuje s BT \leq 2.0 uređajem, vraća se u BT 2.0 način kompatibilnosti i ponaša se jednako kao i BT 2.0. Ako su oba uređaja BT \geq 2.1, mora se upotrebljavati sigurno jednostavno uparivanje u skladu s BT specifikacijom.</p>
<p>Sigurnosni način rada 3</p> <p>Ako se BT \geq 2.1 uređaj uparuje s BT \leq 2.0 uređajem, vraća se u BT 2.0 način kompatibilnosti i ponaša se jednako kao i BT 2.0. Ako su oba uređaja BT \geq 2.1, mora se upotrebljavati sigurno jednostavno uparivanje u skladu s BT specifikacijom.</p>
<p>Sigurnosni način rada 4: Jednostavno sigurno uparivanje</p> <p>Jednostavno sigurno uparivanje: uvedena nova sigurnosna arhitektura podržana u BT \geq 2.1. Provedena razina usluge, slično načinu 2. Obvezno kad su oba uređaja BT \geq 2.1. Način rada 4 trenutačno podržava četiri modela povezivanja. Sigurnosni zahtjevi za usluge moraju se klasificirati kao jedno od sljedećeg: potreban provjereni ključ za povezivanje, potreban neprovjereni ključ za povezivanje ili nema zahtjeva za sigurnošću. SSP poboljšava sigurnost dodajući ECDH kriptografiju javnim ključevima za zaštitu od pasivnog prisluškivanja i napada „posrednika“ (MITM) tijekom uparivanja.</p>

Brojčana usporedba	Jednostavno radi
Dizajnirana je za situaciju u kojoj oba uređaja mogu prikazati šesteroznamenasti broj i korisniku omogućiti unosa odgovora „da” ili „ne”. Kako bi dovršio uparivanje, korisnik tijekom uparivanja unosi „da” ako se podudara broj prikazan na oba uređaja. Razlikuje se od uparivanja s PIN-ovima kod prethodnih verzija (BT<=2.0) jer se broj prikazan za usporedbu ne upotrebljava za naknadno generiranje ključa za povezivanje, pa čak i ako ga neovlaštena osoba vidi ili zabilježi, neće ga moći upotrijebiti za utvrđivanje rezultirajućeg ključa za povezivanje ili šifriranje.	Namijenjen je za situacije u kojima jedan (ili oba) uređaja koja se uparuju nemaju ni zaslon ni tipkovnicu za unos znamenki (npr. Bluetooth slušalice). Izvršava korak provjere autentičnosti 1 na jednak način kao i kod brojčane usporedbe, ali korisnik ne može provjetriti podudaraju li se dvije vrijednosti pa zaštita od MITM (posrednik) nije omogućena. To je jedini model u SSP-u koji ne pruža provjerene ključeve za povezivanje.

Svaki način rada, osim načina rada „Jednostavno radi”, ima zaštitu od posrednika (Man-In-The-Middle, MITM), što znači da nijedan treći uređaj ne može vidjeti podatke koji se razmjenjuju između dva uparena uređaja. SSP način rada obično se automatski uspostavlja, ovisno o mogućnostima centralnog i perifernog uređaja. Načini rada s nižom razinom sigurnosti mogu se onemogućiti uz `bluetooth.minimum_security_mode`. SGD `bluetooth.minimum_security_mode` postavlja najnižu razinu sigurnosti pri kojoj će pisač uspostaviti vezu Bluetooth. Pisač će se uvijek povezati s višom razinom sigurnosti koju zahtijeva uređaj kontroler. Sigurnosni način rada i postavke sigurnosti pisača ZQ630 Plus možete promijeniti programom Zebra Setup Utilities.

Načini rada minimalne sigurnosti veze Bluetooth

Sigurnosni način rada	Bluetooth verzija uređaja kontrolera (>2.1)
<code>bluetooth.minimum_security_mode=1</code>	Jednostavno sigurno uparivanje Jednostavno radi (bez potvrde korisnika)/brojčana usporedba
<code>bluetooth.minimum_security_mode=2</code>	
<code>bluetooth.minimum_security_mode=3</code>	
<code>bluetooth.minimum_security_mode=4</code>	
<code>bluetooth.bluetooth_PIN</code>	Ne upotrebljava se



VAŽNO: SGD `bluetooth.minimum_security_mode` postavlja najnižu razinu sigurnosti pri kojoj će pisač uspostaviti vezu Bluetooth. Pisač će se uvijek povezati s višom razinom sigurnosti koju zahtijeva uređaj kontroler.

Pisači serije ZQ600 Plus imaju i opciju „bonding” (vezivanje) za Bluetooth. Pisač prima informacije o uparivanju kako bi uređaji ostali upareni i nakon isključivanja i prekidanja veze. Time se eliminira potreba ponovnog uparivanja prilikom svakog uspostavljanja veze.

SGD `bluetooth.bonding` je uključen prema zadanoj postavci.

Pregled WLAN mreže

Serijski ZQ600 Plus ima dvostruke radiouređaje koji upotrebljavaju standardne Wi-Fi i Bluetooth protokole. Zebra vam nudi izbor između uređaja opremljenog Wi-Fi 6 dvostrukim radijom (802.11ax + Bluetooth 5.3)

ili Wi-Fi 5 dvostrukim radijom (802.11ac + Bluetooth 4.2). Imaju FCC identifikacijski broj na naljepnici sa serijskim brojem koja se nalazi na stražnjoj strani uređaja.

- Bežični mrežni pisači serije ZQ600 Plus sa Zebra 802.11 WLAN bežičnim radijskim modulom mogu se identificirati po tekstu „Wireless Network Printer” (bežični mrežni pisač) na naljepnici sa serijskim brojem koja se nalazi na stražnjoj strani pisača.
- Ovi pisači omogućuju komunikaciju kao čvorište u bežičnoj mreži lokalnog područja (WLAN). Metode uspostavljanja komunikacije s pisačem ovise o pojedinoj aplikaciji.

Dodatne informacije i uslužni programi za LAN uključeni su u programu ZebraNet Bridge Enterprise™ (verzija 2.8 i novija).

Zebra Setup Utilities (ZSU) i Zebra Mobile Setup Utility upotrebljavaju se za konfiguriranje komunikacijskih postavki WLAN-a. ZebraNet Bridge Enterprise i ZSU mogu se preuzeti s web-mjesta tvrtke Zebra.

Slika 28 BT/WLAN komunikacije

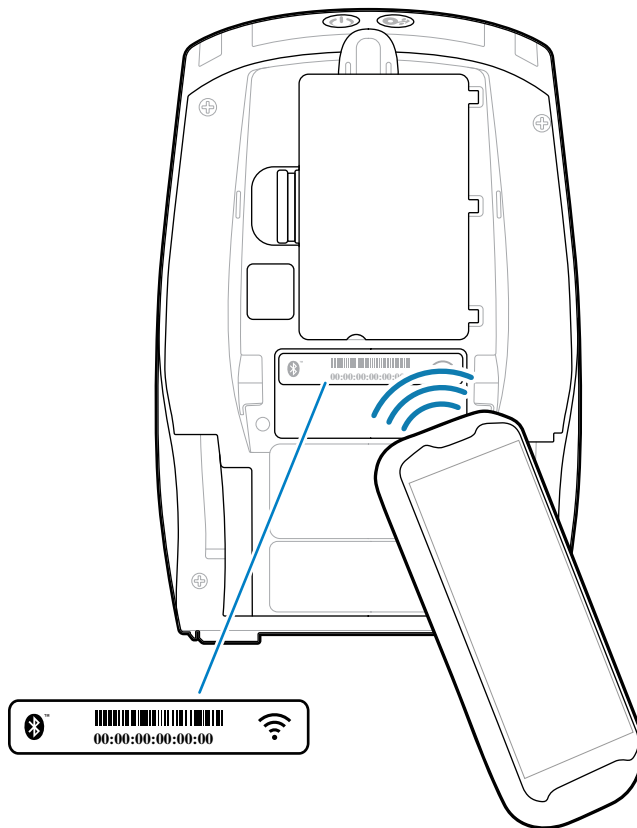

Print Touch/NFC

Pisači serije ZQ600 Plus podržavaju Print Touch – poznat i kao komunikacija bliskog polja (NFC), odnosno pasivna NFC oznaka koja je u skladu s formatom Android Standard Tag. NFC oznaka tvornički je programirana i podržava uparivanje putem veze Bluetooth kako bi omogućila tabletu, pametnom telefonu ili mobilnom računalu da se automatski upari s pisačem putem veze Bluetooth (unutar ograničenja sigurnosnog profila koji se upotrebljava).

Slika 29 Uparivanje za komunikaciju bliskog polja (NFC)

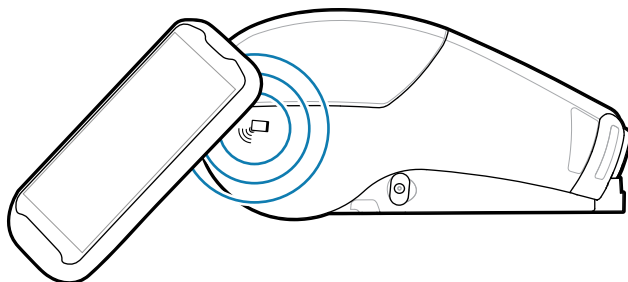

NFC oznaka također podržava pokretanje aplikacije, pri čemu će se aplikacija koju je razvila tvrtka Zebra ili bilo koja treća strana pokrenuti na pametnom telefonu, tabletu ili mobilnom računalu s omogućenim NFC-om. Slično tome, NFC oznaka omogućuje pokretanje web-stranice podrške preko tableta, pametnog telefona ili mobilnog računala.

Uređaji koji upotrebljavaju NFC mogu biti aktivni ili pasivni. Pasivni uređaj sadrži informacije koje drugi uređaji mogu pročitati, ali sama NFC oznaka ne čita nikakve informacije. Aktivni uređaj, kao što je pametni telefon, može očitavati informacije s NFC oznake na pisaču, ali sama oznaka samo prenosi podatke ovlaštenim uređajima.

Slučajevi upotrebe za NFC

U nastavku se nalazi nekoliko primjera koji pokazuju pasivnu NFC tehnologiju.

- Bluetooth uparivanje – upotrebljava se za automatsko uparivanje tableta, pametnog telefona ili mobilnog računala s pisačem putem veze Bluetooth, unutar ograničenja sigurnosnog profila koji se upotrebljava. Profil sadrži BT adresu i serijski broj pisača.
- Pokretanje aplikacije – upotrebljava se kako bi se aplikacija, koju je razvila tvrtka Zebra ili treća strana, upotrijebila na pametnom telefonu, tabletu ili mobilnom računalu.
- Pokretanje web-stranice – upotrebljava se kako bi se na pametnom telefonu, tabletu ili mobilnom računalu prikazala web-stranica koju je razvila tvrtka Zebra ili treća strana



NAPOMENA: Dodirivanjem ikone Zebra Print Touch s pametnim telefonom koji podržava tehnologije komuniciranja u bliskom polju (NFC) pruža se trenutni pristup specifičnim informacijama o pisaču. Za više informacija o NFC-u i Zebra proizvodima posjetite zebra.com/nfc. Moguće je i uparivanje Bluetooth aplikacija putem NFC veze. Više informacija potražite na zebra.com/sdk.

Identifikacija radijske frekvencije (RFID)



NAPOMENA: RFID je dodatna značajka pisača ZQ630 Plus i njezina je instalacija moguća samo u tvornici.

Pisač ZQ630 Plus opremljen je koderom/čitačem RFID frekvencija integriranim u sklop glave pisača. ZQ630 Plus kodira (zapisuje) podatke na ultratanke transpondere UHF RFID ugrađene u „pametne“ naljepnice, karte i oznake. Pisač kodira podatke, provjerava pravilnost kodiranja te na površini naljepnice ispisuje crtične kodove, grafičke oznake i/ili tekst. Pisač ZQ630 Plus upotrebljava opsežan skup RFID naredbi tvrtke Zebra koje se izvode u programskom jeziku ZPL.

RFID transponder ponekad se naziva i RFID oznaka ili umetak. Transponder je obično izrađen od antene povezane s čipom integriranog kruga (IC). IC čip sadrži RF krug, kodere, dekodere i memoriju. Ako RFID naljepnicu okrenete prema svjetlu, vidjet ćete antenu transpondera, a na naljepnici možete i

napijati zadebljanje na mjestu IC čipa. Osim ispisa čovjeku čitljivog teksta i uobičajenih podataka jedno- i dvodimenzionalnog crtičnog koda na RFID medijima za toplinski prijenos koje isporučuje Zebra, pisač ZQ630 Plus može kodirati i provjeriti pasivne RFID oznake s EPC-om (elektroničkim proizvodnim kodom) 2. generacije 1. klase UHF-a. EPC je norma za numeriranje proizvoda koja se može upotrebljavati za identificiranje raznih artikala putem RFID tehnologije. Oznake 2. generacije EPC-a imaju prednosti u usporedbi s drugim vrstama oznaka. Memorija za identifikaciju oznake (TID) u oznakama 2. generacije sadrži podatke o proizvođaču čipa i broju modela, a iz tih se podataka mogu identificirati dodatne značajke dostupne na oznaci. Dodatne značajke obuhvaćaju sadržaj i zaštitu podataka.

Oznake 2. generacije obično imaju 96-bitni EPC identifikator, dok su starije EPC oznake obično sadržavale 64-bitni identifikator. 96-bitni EPC kôd povezan je s internetskom bazom podataka koja omogućuje zaštitu prilikom razmjene podataka o proizvodima u lancu opskrbe. Oznake 2. generacije usto podržavaju daleko veće podatkovne strukture. Veličina dostupne korisničke memorije (ako je ima) ovisi o modelu i proizvođaču oznake.

Kodiranje i ispisivanje RFID oznake obično se obavlja u prvom pokušaju, ali može doći i do pogrešaka. Ako se stalno pojavljuju pogreške kodiranja, to može upućivati na problem s RFID oznakama, formatom naljepnica ili s položajem transpondera. Ako kodiranje RFID oznake nije moguće, na naljepnici se ispisuje oznaka „VOID“ (Nevažeća). Prije pokušaja sa sljedećim formatom pisač potom pokušava očitati/kodirati „n” oznake. Oznaka „n” u programskom jeziku ZPL definira se kao naredba ^RS. Prihvatljive su vrijednosti za „n” od 1 do 10, a zadana je vrijednost 3. Nakon ispisivanja određenog broja nevažećih RFID oznaka zadana je postavka pisača No Action (Bez aktivnosti). Pisač odbacuje format naljepnice koji dovodi do pogreške.

Premda korisnik ne može odrediti mjesto ispisa oznake VOID na naljepnici, može odrediti duljinu slike. Početak slike s oznakom VOID uvijek je na programskoj poziciji (odnosno na F0 u slučaju programiranja prema natrag). Dodatne informacije o naredbi ^RS potražite u Vodiču za programiranje RFID oznaka 3 na web-mjestu zebra.com.

Održavanje pisača

Ovaj odjeljak opisuje procese rutinskog čišćenja i održavanja.

Preporučeni raspored čišćenja

Rutinsko preventivno održavanje ključan je dio normalnog rada pisača. Brigom o svom pisaču potencijalne probleme s njim možete svesti na najmanju mjeru te pomoći u postizanju i održavanju standarda kvalitete ispisa.

Na slijedećim stranicama opisani su posebni postupci čišćenja. Ova tablica prikazuje preporučeni raspored čišćenja. Ova razdoblja navedena su samo kao smjernice. Možda ćete morati čistiti češće, ovisno o primjeni i medijima.



NAPOMENA:

- Izbjegavajte moguće tjelesne ozljede ili oštećenja pisača.
- U pisač nikad nemojte umetati šiljate ili oštre predmete.
- Obavezno isključujte pisač prije bilo kakvog čišćenja.
- Budite pažljivi kad radite u blizini šipki za otkidanje jer su rubovi jako oštri.



UPOZORENJE: Ispisna glava može postati jako vruća nakon dugotrajnog ispisivanja. Ostavite je da se ohladi prije nego započnete sa čišćenjem.



VAŽNO: Za čišćenje ispisne glave upotrebljavajte samo Zebra olovku za čišćenje (ne isporučuje se uz pisač) ili štapić s vatom umočen u 90-postotni medicinski alkohol.



OPREZ: Upotrebljavajte samo sredstva za čišćenje navedena u sljedećim tablicama. Zebra neće snositi odgovornost za oštećenja pisača uzrokovana tekućim sredstvima za čišćenje.

Područje	Metoda	Razdoblje
Ispisna glava	Upotrijebite Zebra olovku za čišćenje kako biste obrisali tanku sivu liniju s ispisne glave, brišući ispisne elemente od središta prema vanjskim rubovima ispisne glave.	Nakon svakih pet rola medija (ili češće, po potrebi). Kad se upotrebljavaju mediji bez podloge, čistiti treba nakon svake role medija.
Površina valjka (s podlogom)	Rotirajte tiskarski valjak i temeljito ga očistite jastučićem bez vlakana ili čistom krpom koja	Nakon svakih pet rola medija (ili češće, po potrebi)

Područje	Metoda	Razdoblje
	ne ostavlja vlakna namočenom u medicinski alkohol (90-postotni ili jači).	
Površina valjka (bez podloge)	Rotirajte tiskarski valjak i temeljito ga očistite jastučićem bez vlakana i otopinom tekućeg sapuna i vode u omjeru od 1:25. Za čišćenje nakon otopine sapuna/vode upotrijebite čistu vodu.	Očistite valjak samo ako dođe do problema tijekom ispisivanja; na primjer, mediji se ne otpuštaju s valjka (pogledajte napomenu ispod tablice).
Strugalica (samo jedinice bez podloge)	Ljepljivom stranom medija očistite strugalicu na jedinicama bez podloge.	Nakon svakih pet rola medija (ili češće, po potrebi).
Šipka za otkidanje	Temeljito očistite 90-postotnim medicinskim alkoholom i štapićem s vatom.	Prema potrebi
Vanjski dio pisača	Vlažna krpa ili maramica s 90-postotnim medicinskim alkoholom.	Prema potrebi
Unutrašnjost pisača	Pažljivo četkicom očistite pisač. Pazite da na senzoru za oznake i na senzoru za praznine nema prašine.	Prema potrebi
Unutrašnjost jedinica s valjcima za naljepnice bez podloge	Temeljito očistite 90-postotnim medicinskim alkoholom i jastučićem bez vlakana.	Nakon svakih pet rola medija (ili češće, po potrebi).



NAPOMENA: Ovo je postupak u slučaju nužde i služi samo za uklanjanje vanjskih onečišćenja (ulja, nečistoća) s tiskarskog valjka koja mogu oštetiti ispisnu glavu ili druge dijelove pisača. Ovim će se postupkom skratiti pa čak i završiti koristan radni vijek tiskarskih valjaka bez podloge. Ako se medij bez podloge i dalje zaglavljuje nakon čišćenja i ulaganja 1 – 2 metra (3 – 5 stopa), zamijenite tiskarski valjak.

Čišćenje pisača bez podloge (ZQ610 Plus / ZQ620 Plus)

Slika 30 Čišćenje pisača bez podloge (ZQ610 Plus / ZQ620 Plus)

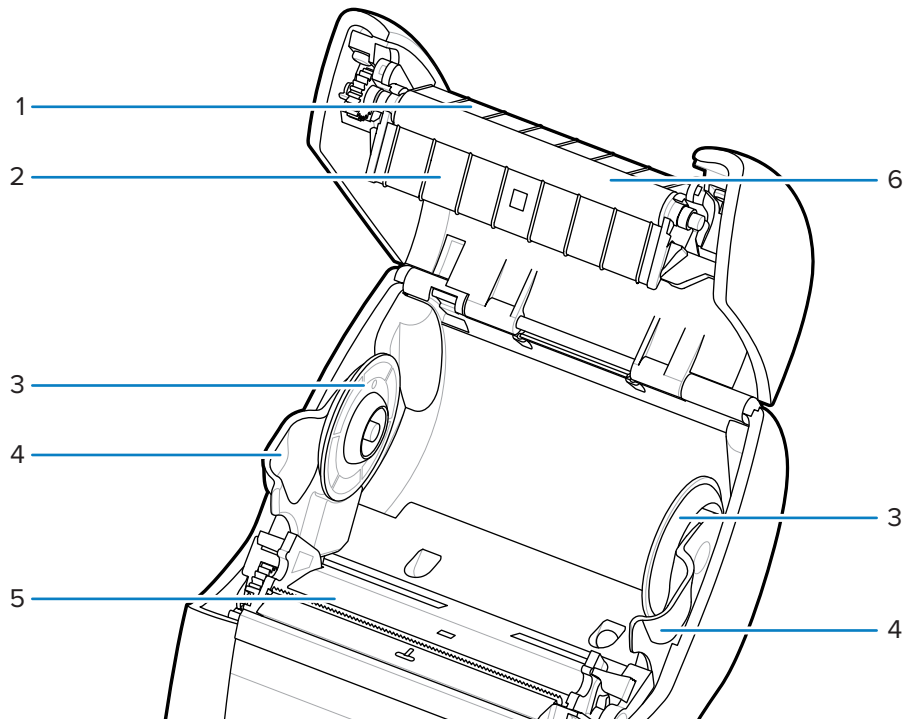

1	Strugalica
2	Držač valjka
3	Diskovi za potporu medija
4	Potpore medija
5	Elementi ispisne glave
6	Valjak

Čišćenje pisača bez podloge (ZQ630 Plus)

Slika 31 Čišćenje pisača bez podloge (ZQ630 Plus)

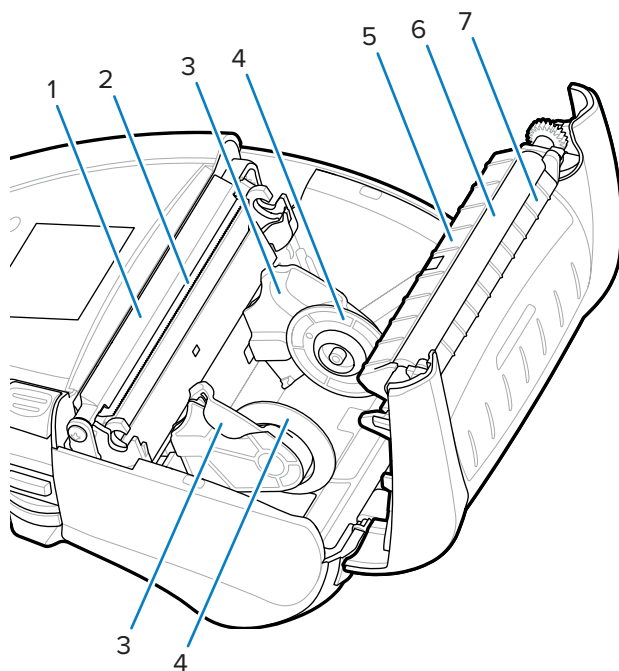

1	Šipka za odljepljivanje
2	Elementi ispisne glave
3	Držači za medije
4	Diskovi za potporu medija
5	Držać valjka
6	Valjak
7	Strugalica

Rješavanje problema

Ovaj odjeljak sadrži dijagnostičke testove i druge informacije koje vam mogu pomoći u optimiziranju ispisivanja ili rješavanju problema s pisačem.

Posjetite zebra.com/zq600plus-info za pristup videozapisima i dodatnim informacijama na mreži koje su dizajnirane kako bi vam pomogle.

Kontaktiranje tehničke podrške

Ako imate problema prilikom upotrebe pisača, obratite se službi za tehničku ili sistemsku podršku. Ako postoji problem s pisačem, oni će obratiti centru za globalnu korisničku podršku tvrtke Zebra na zebra.com/support.

Prije kontaktiranja globalne korisničke podrške tvrtke Zebra prikupite sljedeće informacije:

- Serijski broj uređaja
- Broj modela ili naziv proizvoda
- Kôd konfiguracije proizvoda (PCC) (15-znamenasti broj koji se nalazi na naljepnici na stražnjoj strani uređaja i na konfiguracijskoj naljepnici)

Zebra odgovara na upite putem e-pošte, telefona ili faksa unutar vremenskog ograničenja navedenog u ugovorima o usluzi. Ako vaš problem ne može riješiti globalna korisnička podrška tvrtke Zebra, možda ćete morati vratiti opremu radi servisiranja pa ćete tada dobiti specifične upute.

Ako ste svoj proizvod kupili od poslovnog partnera tvrtke Zebra, podršku zatražite od poslovnog partnera.

Indikatori pogreške

Svrha indikatora pogrešaka mobilnog pisača je upozoriti vas na bilo kakve probleme ili kvarove do kojih može doći tijekom ispisivanja. Indikatori pružaju vizualne znakove kao što su bljeskanje svjetla ili određeni uzorci boja kako bi ukazali na prirodu pogreške, pomažući vam u dijagnosticiranju i rješavanju problema.

Poruke o pogreškama

Pisači serije ZQ600 Plus prikazuju različite poruke upozorenja koje bljeskaju, npr. „Media Out” (Nema medija), „Media Cover Open” (Otvoren poklopac medija) ili „Battery Low” (Slaba baterija). Te poruke dijele se na poruke o pogreškama, upozorenja i informativne poruke, a označene su različitim bojama kako bi se mogle razlikovati.

Stavka na zaslonu	INFORMACIJA	UPOZORENJE	POGREŠKA
Boja prednjeg plana (tekst)	Bijela	Crna	Bijela
Boja pozadine	Zelena	Žuta	Crvena

Na radnje možete odgovoriti tako da pritisnete **LEFT SELECT** (Lijeva tipka za odabir) ili **RIGHT SELECT** (Desna tipka za odabir). Kad se problem riješi, poruka upozorenja se briše.

Poruke upozorenja

Poruka	Vrsta	Boja
AckAlertOptionBoardInvalid	Upozorenje	Žuta
AckAlertYN1	Informacije	Zelena
AckAlertNoUsbDriveFound	Upozorenje	Žuta
AckAlertAllFilesPrinted	Informacije	Zelena
AckAlertAllFilesStored	Informacije	Zelena
AckAlertTooManyUsbHostDevices	Upozorenje	Žuta
AckAlertUnsupportedUsbHostDevice	Upozorenje	Žuta
AckAlertUnsupportedUsbHostFilesystem	Upozorenje	Žuta
AckAlertErrorPrintingFile	Pogreška	Crvena
AckAlertErrorStoringFile	Pogreška	Crvena
AckAlertErrorPrintingFileContinue	Pogreška	Crvena
AckAlertErrorStoringFileContinue	Pogreška	Crvena
AckAlertFirmwareFoundContinue	Informacije	Zelena
AckAlertUsbMirrorAutoPrompt	Informacije	Zelena
AckAlertUseUsbMemoryDevicePrompt	Informacije	Zelena
AckAlertBluetoothPairingPassKey	Informacije	Zelena
AckAlertInvalidZplTemplateFile	Pogreška	Crvena
AckAlertCoreDumpPresent	Informacije	Zelena
AckAlertInvalidComplianceFile	Pogreška	Crvena
AckAlertHeadElementTestFailed	Pogreška	Crvena
AckAlertUsbPowerError	Pogreška	Crvena
AckAlertFileSystemWriteError	Pogreška	Crvena
AckAlertAvalancheError	Pogreška	Crvena
AckAlertAvalancheTextMessage	Informacije	Zelena
AvalanchePerformingUpdate	Informacije	Zelena
AvalancheUpdateComplete	Informacije	Zelena
BatteryHealthReplace	Upozorenje	Žuta
BatteryHealthNearDeath	Upozorenje	Žuta

Poruka	Vrsta	Boja
BatteryHealthShutdown	Pogreška	Crvena
BatteryAuthenticationFail	Pogreška	Crvena
BatteryOverTemp	Upozorenje	Žuta
BatteryUnderTemp	Upozorenje	Žuta
BatteryChargeFault	Pogreška	Crvena
BatteryLow	Upozorenje	Žuta
BatteryRemoved	Upozorenje	Žuta
BadFirmwareDownload	Pogreška	Crvena
BatchCount	Informacije	Zelena
BluetoothPinInvalid	Pogreška	Crvena
BluetoothPairing	Informacije	Zelena
BluetoothPairingAccepted	Informacije	Zelena
BluetoothPairingRejected	Pogreška	Crvena
BluetoothPairingFailed	Pogreška	Crvena
BluetoothDisplayPasskey	Informacije	Zelena
CancelAll	Informacije	Zelena
CancelOne	Informacije	Zelena
CalibrationMediaInput	Informacije	Zelena
CalibrationMediaRunning	Informacije	Zelena
CalibrationRibbonRunning	Informacije	Zelena
CalibrationRibbonInput	Informacije	Zelena
CountryCodeNotSelected	Upozorenje	Žuta
CutError	Pogreška	Crvena
DownloadingOptionBoardFirmware	Informacije	Zelena
DownloadingFirmware	Informacije	Zelena
HeadOpen	Pogreška	Crvena
HeadOverTemp	Upozorenje	Žuta
HeadUnderTemp	Upozorenje	Žuta
HeadCold	Upozorenje	Žuta
HeadAuthenticationFailed	Pogreška	Crvena
HeadThermistorFault	Pogreška	Crvena
HeadIdentificationFailed	Pogreška	Crvena
HeadMaintenanceNeeded	Informacije	Zelena
MediaLow	Informacije	Zelena
MediaOut	Pogreška	Crvena

Poruka	Vrsta	Boja
MirroringFile	Informacije	Zelena
Mirroring	Informacije	Zelena
MirroringApplication	Informacije	Zelena
MirroringCommands	Informacije	Zelena
MirroringFeedback	Informacije	Zelena
MirrorProcessingFinished	Informacije	Zelena
MotorOverTemp	Upozorenje	Žuta
MagCardReaderActive	Informacije	Zelena
OutOfMemoryStoringGraphic	Pogreška	Crvena
OutOfMemoryStoringFont	Pogreška	Crvena
OutOfMemoryStoringFormat	Pogreška	Crvena
OutOfMemoryStoringBitmap	Pogreška	Crvena
OperationProgress	Informacije	Zelena
OptionalAlertKeyP2	Informacije	Zelena
PaperJam	Upozorenje	Žuta
PasswordInvalid	Pogreška	Crvena
PauseRequest	Upozorenje	Žuta
PrinterError	Pogreška	Crvena
PowerOff	Informacije	Zelena
PowerReset	Informacije	Zelena
PowerSleep	Informacije	Zelena
PowerSupplyError	Pogreška	Crvena
PrintHeadShutdown	Upozorenje	Žuta
ReplaceHead	Pogreška	Crvena
RfidError	Pogreška	Crvena
RfidNotPresent	Informacije	Zelena
RibbonOut	Pogreška	Crvena
RibbonIn	Upozorenje	Žuta
RibbonLow	Informacije	Zelena
StartingApplication	Informacije	Zelena
WlanLossSignal	Upozorenje	Žuta
WlanResumeSignal	Informacije	Zelena
WlanInvalidChannels	Pogreška	Crvena
WlanInvalidSecurityMode	Pogreška	Crvena
WmError	Pogreška	Crvena

Poruka	Vrsta	Boja
WritingFirmwareToFlash	Informacije	Zelena

Ispisivanje konfiguracijske naljepnice

1. Isključite pisač.
2. U odjeljak za medije uložite novinske medije (medije bez crnih crta ili razmaka na poledini).
3. Pritisnite i zadržite **FEED** (Ulaganje), a zatim pritisnite i otpustite **POWER** (Napajanje).
4. Kad ispisivanje započne, otpustite **FEED** (Ulaganje).

Uređaj:

- Ispisuje niz međusobno povezanih znakova „x”, čime se provjerava rad svih elemenata ispisne glave.
- Ispisuje verziju softvera učitano u pisač.
- Ispisuje izvješće.

Izvješće naznačuje model, serijski broj, brzinu prijenosa podataka i podrobnije informacije o konfiguraciji pisača i postavkama parametara.

Primjer konfiguracijske naljepnice

U nastavku je nekoliko primjera slika koje prikazuju ispis naljepnice s konfiguracijom.

Slika 32 Primjer konfiguracijske naljepnice (1/3)

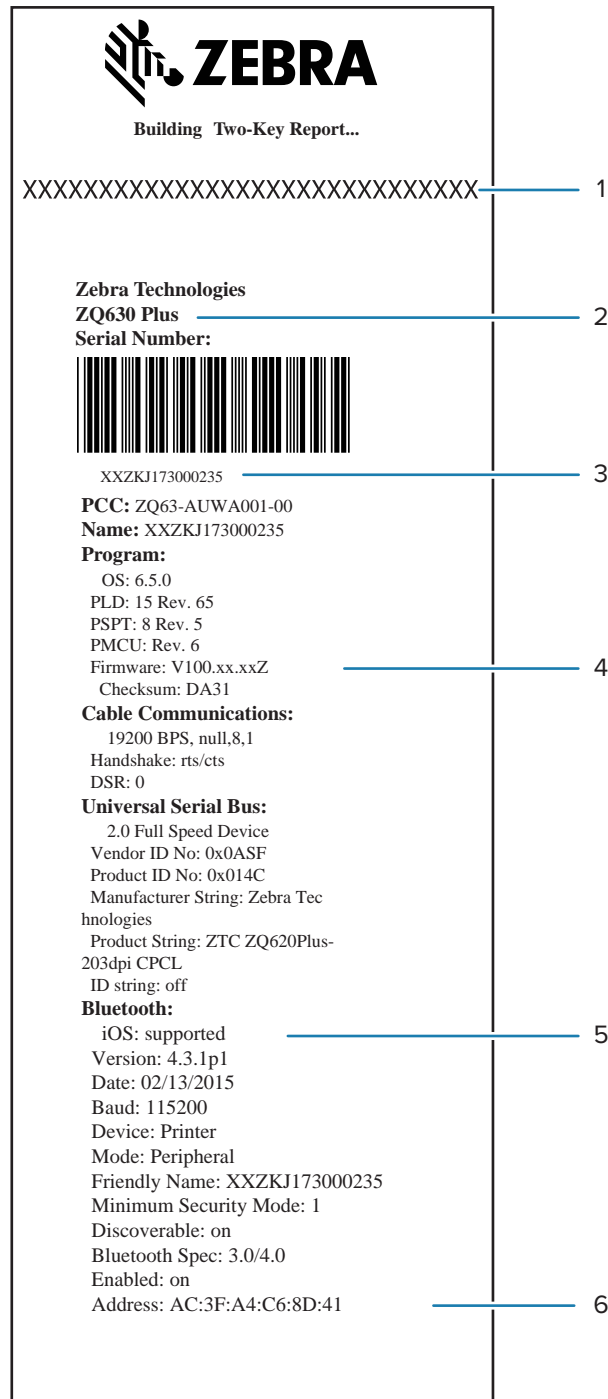

Slika 33 Primjer konfiguracijske naljepnice (2/3)

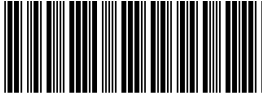

AC3FA4C68D41

Wireless:

- Radio: 802.11 a/b/g/n/ac
- Region: usa/canada
- Country: usa/canada
- Enabled: on
- MAC Address: ac:3f:a4:C6:8D:40
- IP Address: 0.0.0.0
- Netmask: 255.255.255.0
- Gateway: 0.0.0.0
- Operating Mode: infrastructure
- International Mode: off
- Preamble Length: long
- Security: none
- Stored ESSID: 125
- Associated: no
- DHCP: on
- DHCP CID type: 1
- DHCP CID: ac3fa4c68d40
- Power Save: on

Ethernet:

- MAC Address: 00:07:4D:7A:7B:26
- IP Address: 0.0.0.0
- Netmask: 255.255.255.0
- Gateway: 0.0.0.0
- DHCP: on
- DHCP CID type: 1
- DHCP CID: 00074D7A7B26

Active Network Information:

- Active Network: Unknown
- IP Address: 0.0.0.0
- Netmask: 255.255.255.0
- Gateway: 0.0.0.0
- TCP Port: 6101
- Alternate TCP Port: 9100
- TCP JSON Config Port: 9200
- UDP Port: 6101
- Remote Server:
- Remote Server Port: 10013
- TCP: on
- UDP: on
- LPD: on
- DHCP: on
- BOOTP: on
- FTP: on
- HTTP: on
- SMTP: on
- POP3: on
- SNMP: on
- TELNET: on
- MIRROR: off
- UDP Discovery: on
- Weblink:
- DHCP CID type: 1
- DHCP CID: ac3fa4c68d40

Peripherals:

- LCD: Installed

7

8

9

10

Slika 34 Primjer konfiguracijske naljepnice (3/3)

```

Power Management:
  In-activity Timeout:36000 Secs
  Low-battery Timeout:60 Secs
  Remote (DTR) pwr-off:Disabled
  Voltage      :8.54
  Low-bat Warning  :6.93(176)
  Low-bat Shut-down :6.53(166)
  Power On Cycles  :23
  Battery Health   :good
  Battery Cycle Count:NA
Memory:
  Flash :134217728 Bytes
  RAM   :8388608 Bytes
Label:
  Width :576 dots, 72 mm
  Height:65535 dots, 8191 mm
Sensors: (Adj)
  Pres[DAC:128,Thr:60,Cur:0]
  Label Removed
  Media [91 (576 dots)]
  Black Bar [DAC:136,Thr:70,Cur:0
  ]
  Gap [DAC:130,Thr:50,Cur:96]
  Temperature :27C (62)
  Voltage     :8.0V (255)
Resident Fonts:
  Font  Sizes Chars
  -----
  0     0-6  20-FF
  1     0    20-80
  2     0-1  20-59
  4     0-7  20-FF
  5     0-3  20-FF
  6     0    20-44
  7     0-1  20-FF
File Directory:
  File      Size
  -----
  E:2KEY.TXT      3507
  E:TT0003M_.TTF 169188
  134044672 Bytes Free
Command Language:
  CCL Key '!'[21]
ZPL Configuration Information:
  Rewind.....Print Mode
  Mark.....Media Type
  30.0.....Darkness
  +00.....Tear Off Adjust
  2030.....Label Length
  72mm.....Print Width
  7Eh.....Control Prefix
  2Ch.....Delimiter
  00.....Top Position
  No Motion..Media Power Up
  Feed...Media Head Closed
  00.....Left Margin
  576.....Dots per row
  End ZPL Configuration
  Print-head test: OK
  End of report

Press FEED key to
  enter DUMP mode
  
```

11

12

13

14



15

1	Testiranje ispisne glave
2	Naziv uređaja
3	Serijski broj pisača
4	Verzija programskih datoteka
5	Podrška za MFI
6	Adresa za Bluetooth radio
7	Instalirana opcija 802.11
8	Ethernet informacije
9	Mrežne informacije
10	Instalirani periferni uređaji
11	Instalirana izbrisiva i RAM memorija
12	Maksimalna veličina naljepnica
13	Ugrađeni fontovi koje ljudi mogu čitati
14	Datoteke u memoriji pisača (uključujući i fontove unaprijed zadane veličine ili promjenjive veličine)
15	Podržani su jezici za programiranje CPCL i ZPL

Rješavanje problema

U ovom su odjeljku informacije o rješavanju problema s pisačima.

Problem	Preporučeno rješenje
Nema napajanja	<ul style="list-style-type: none"> • Provjerite je li baterija pravilno umetnuta. • Po potrebi napunite ili zamijenite bateriju.
Mediji se ne ulažu	<ul style="list-style-type: none"> • Pobrinite se da poklopac za medije bude zatvoren, a zasun postavljen. • Provjerite je li se nešto omotalo oko osovine koja drži medije. • Provjerite je li uklonjena posljednja ispisana naljepnica (samo u načinu rada odljepljivanja). • Pobrinite se da senzor naljepnica nije blokirano.
Loš ili blijed ispis	<ul style="list-style-type: none"> • Očistite ispisnu glavu. • Provjerite kvalitetu medija.
Ispis djelomičan ili nedostaje	<ul style="list-style-type: none"> • Očistite ispisnu glavu. • Provjerite kvalitetu medija.
Izobličen ispis	<ul style="list-style-type: none"> • Provjerite poravnanje medija. • Očistite ispisnu glavu.

Problem	Preporučeno rješenje
	<ul style="list-style-type: none"> Pobrinite se da poklopac za medije bude pravilno zatvoren, a zasun postavljen.
Nema ispisa	<ul style="list-style-type: none"> Provjerite brzinu prijenosa. Zamijenite bateriju. Provjerite kabel glavnog uređaja. Uspostavite RF vezu i/ili obnovite LAN povezivost. Format naljepnice ili struktura naredbe nije valjana. Kako biste dijagnosticirali problem, stavite pisač u način rada za dijagnostiku komunikacija (Hex Dump).
Smanjeno trajanje punjenja baterije	<ul style="list-style-type: none"> Ako je baterija starija od godinu dana, kratko trajanje napunjene baterije može biti posljedica normalnog starenja. Provjerite stanje baterije. Zamijenite bateriju.
Bljeska 	<ul style="list-style-type: none"> Bljeskanje zelene ikone podataka normalno je tijekom primanja podataka.
Bljeska  ili 	<ul style="list-style-type: none"> Provjerite jesu li mediji uloženi te je li poklopac za medije zatvoren, a zasun sigurno postavljen.
Pogreška u komunikaciji	<ul style="list-style-type: none"> Provjerite brzinu prijenosa. Zamijenite kabel do glavnog uređaja.
Zaglavljena naljepnica	<ul style="list-style-type: none"> Otvorite zasun za otpuštanje glave i poklopac za medije. Izvadite i ponovo umetnite medije.
Preskakanje naljepnica	<ul style="list-style-type: none"> Provjerite postoje li oznake za prepoznavanje na gornjem rubu medija ili razmak među naljepnicama. Provjerite da nije premašeno maksimalno polje za ispisivanje na naljepnici. Uvjerite se da senzor trake ili razmaka nije blokiran ili u kvaru.
Prazan LCD zaslon	<ul style="list-style-type: none"> Provjerite je li pisač uključen. Nijedna aplikacija nije učitana ili je aplikacija oštećena: ponovo učitajte program.
Nema NFC veze	<ul style="list-style-type: none"> Pazite da pametni telefon bude 7,62 cm (3 inča) ili bliže ikoni Print Touch na bočnoj strani pisača.

Problemi s komunikacijom

Ako postoji problem u prijenosu podataka između računala i pisača, stavite pisač u način rada dijagnosticiranja komunikacija (također nazvan i „DUMP“). Pisač će ispisivati ASCII znakove i njihove tekstne reprezentacije (ili točku „.“, ako se znak ne može ispisati) za bilo koje podatke primljene od glavnog računala.

Za ulazak u način rada dijagnosticiranja komunikacija:

1. Ispišite konfiguracijsku naljepnicu kao što je gore opisano.

Na kraju dijagnostičkog izvješća pisač ispisuje „Press FEED key to enter DUMP mode” (Pritisnite tipku FEED (Ulaganje) kako biste ušli u način rada DUMP”).

2. Pritisnite **FEED** (Ulaganje). Pisač ispisuje „Entering DUMP mode (Ulazak u način rada DUMP)”.



NAPOMENA: Ako se **FEED** (Ulaganje) ne pritisne u roku od 3 sekunde, pisač će ispisati „DUMP mode not entered (Neuspjeli ulazak u način rada DUMP)” i nastaviti će s normalnim radom.

Pisač je u načinu rada DUMP i ispisat će ASCII heksadecimalne kodove bilo kojih podataka koji mu se pošalju, i njihovu tekstnu reprezentaciju (ili „.” ako se znak ne može ispisati).

U memoriji pisača kreirat će se i pohraniti datoteka s ekstenzijom „.dmp” koja sadrži ASCII informacije. Moći će se pregledati, klonirati ili izbrisati s pomoću aplikacije ZebraNet Bridge. Više informacija o aplikaciji ZebraNet Bridge potražite na zebra.com/zebranetbridge.

Kako biste izašli iz načina rada dijagnosticiranja komunikacija i uspostavili normalan rad pisača:

1. Isključite pisač.
2. Pričekajte 5 sekundi.
3. Uključite pisač.

Specifikacije

U ovom odjeljku navode se općenite specifikacije pisača, specifikacije ispisivanja i specifikacije medija.

Specifikacije pisača

U ovom odjeljku navode se specifikacije pisača.

Parametar	ZQ610 Plus	ZQ620 Plus	ZQ630 Plus
Visina	72,4 mm (2,85 inča)	76,9 mm (3,03 inča)	82,5 mm (3,25 inča)
Širina	91,4 mm (3,6 inča)	117,9 mm (4,64 inča)	165,1 mm (6,5 inča)
Dubina	170,9 mm (6,73 inča)	173,7 mm (6,84 inča)	186,7 mm (7,35 inča)
Masa s baterijom	0,6 kg (1,33 funti)	0,73 kg (1,6 funti)	1,113 kg (2,45 funti)
Razmak između utora za montiranje	58,928 mm (2,32 inča)	58,928 mm (2,32 inča)	101,6 mm (4 inča)
	Upotrebljavaju se dva vijka M2.5 x 0,45		
Temperatura*	Radna: -20 – 50 °C (-4 – 122 °F) Jedinice koje se upotrebljavaju u zdravstvenim ustanovama: 0 – 50 °C (32 – 122 °F) Pohrana: -25 – 65 °C (-13 – 149 °F) Punjenje: 0 – 40 °C (32 – 104 °F)		
Relativna vlažnost	Rad/skladištenje: 10 % – 90 %, bez kondenzacije		
Razred zaštite od prodora (IP)	IP54		

*S dodatnom funkcijom RFID ili bez nje

Specifikacije napajanja

Ovaj odjeljak navodi specifikacije napajanja.

Parametar	ZQ610 Plus	ZQ620 Plus	ZQ630 Plus
Baterija	Litij-ionska pametna baterija (2 ili 4 ćelije) 3250 mAH 7,4 V DC (nominalno) 2,45 Ah min.	Litij-ionska pametna baterija (2 ili 4 ćelije) 3250 mAH 7,4 V DC (nominalno) 2,45 Ah min.	Litij-ionska pametna baterija (4 ćelije) 6600 mAH 7,4 V DC (nominalno) 6,8 Ah min.
	Pojačana pametna baterija s 4 ćelije (opcionalno)	Pojačana pametna baterija s 4 ćelije (opcionalno)	

Specifikacije komunikacijskog sučelja

U ovom odjeljku navedene su specifikacije komunikacijskog sučelja.

Parametar	Pisači serije ZQ600 Plus
Flash memorija	512 MB*
RAM memorija	256 MB*
Standardne komunikacije	Serijski priključak RS-232 (14-pinski serijski priključak), podesive brzine prijenosa podataka (od 9600 do 115,2 KB/s), pariteta i bitova podataka. Komunikacijski protokoli za razmjenu za softver (X-ON/X-OFF) ili hardver (DTR/STR).
Opcije bežične komunikacije	<ul style="list-style-type: none"> • Wi-Fi 6 dvostruki radio (802.11ax + Bluetooth 5.3, uključujući Classic i BLE) • Wi-Fi 5 dvostruki radio (802.11ac + Bluetooth 4.2, uključujući Classic i BLE) • Bluetooth 4.2, uključujući Classic i BLE
Sat za stvarno vrijeme (RTC)	Datum i vrijeme kontrolira aplikacija. RTC naredbe potražite u priručniku za ZPL programiranje.
Ethernet	10 ili 100 Mb/s Ethernet automatsko prepoznavanje kad je na u postolju.

* Ispisivanje naljepnice s konfiguracijom dohvatit će konfiguraciju memorije vašeg uređaja. Više informacija potražite u odjeljku [Ispisivanje konfiguracijske naljepnice](#) na stranici 116.

Specifikacije medija

U ovom odjeljku navode se specifikacije medija.

Parametar	ZQ610 Plus	ZQ620 Plus	ZQ630 Plus
Širina medija	25,4 – 55,37 mm (1 – 2,18 inča)	25,4 – 79,4 mm (1 – 3,125 inča)	50,8 – 111 mm (2 – 4,4 inča) s podlogom 50,8 – 109 mm (2 – 4,3 inča) bez podloge
Maks./min. duljina naljepnica	25,4 – 55,37 mm (1 – 2,18 inča)	12,7 – 812,8 mm (0,5 – 32 inča)	12,7 – 812,8 mm (0,5 – 32 inča) maksimalno

Parametar	ZQ610 Plus	ZQ620 Plus	ZQ630 Plus
Udaljenost senzora za crne oznake do linije otiska ispisne glave	13,46 mm (0,53 inča)	15,87 ± 0,635 mm (0,62 ± 0,025 inča)	15,87 ± 0,635 mm (0,62 ± 0,025 inča)
Debljina medija (osim oznake)	2,3 – 6,5 mil (0,05842 – 0,1651 mm)	2,3 – 6,5 mil (0,05842 – 0,1651 mm)	3,2 – 7,5 mil (0,08128 – 0,1905 mm)
Maks. debljina oznaka	2,3 – 5,5 mil (0,0542 – 0,1397 mm)	2,3 – 5,5 mil (0,0542 – 0,1397 mm)	5,5 mil (0,1397 mm) ili manje
Maksimalni vanjski promjer role naljepnica	55,8 mm (2,2 inča)	66,8 mm (2,6 inča)	66,8 mm (2,6 inča)
Promjeri unutarnje jezgre*	19 ili 35,05 mm (0,75 ili 1,38 inča)	19 ili 35,05 mm (0,75 ili 1,38 inča)	19,05 ili 34,925 mm (0,75 ili 1,375 inča)
Mjesto crne oznake	Centrirajte crne oznake reflektivnih medija na roli medija.		
Dimenzije crne oznake	Min. širina oznake: 12,7 mm (0,5 inča) Duljina oznake: 3 – 11 mm (0,12 – 0,43 inča)	Min. širina oznake: 12,7 mm (0,5 inča) Duljina oznake: 3 – 11 mm (0,12 – 0,43 inča)	Min. širina oznake: 12,7 mm (0,5 inča) Duljina oznake: 2,4 – 11 mm (0,09 – 0,43 inča)

*Pisači serije ZQ600 Plus podržavaju medije bez jezgre, čiji je unutarnji promjer 19 mm (0,75 inča).



NAPOMENA: Upotrebljavajte medije za izravno toplinsko ispisivanje tvrtke Zebra koji su namotani izvana. Mediji mogu biti reflektivni (reagiraju na crnu oznaku) ili transmisivni (reagiraju na razmak između naljepnica), izrezani, kontinuirani ili bez podloge. Za izrezane naljepnice, upotrebljavajte samo potpuno automatsko bojanje.

ZPL specifikacije i naredbe za font i crtične kodove

U ovom odjeljku navode se ZPL fontovi i crtični kodovi te detalji njihovih specifikacija i naredbi.

Stavke fontova i crtičnih kodova	Specifikacije i naredbe
Standardni fontovi	15 bit-mapiranih fontova; 1 font promjenjive veličine (CG Trimvirate Bold Condensed*)
Opcijski dostupni fontovi	Tvrtka Zebra nudi komplet fontova koji obuhvaća više jezika uključujući pojednostavljeni i tradicionalni kineski, japanski, korejski, hebrejski/arapski i ostale.
Dostupni linearni crtični kodovi i 2D crtični kodovi	Crtični kôd (naredba CPCL) Aztec (^B0) Codabar (^BK) Codablock (^BB) Kôd 11 (^B1) Kôd 39 (^B3) Kôd 49 (B4)

Stavke fontova i crtičnih kodova	Specifikacije i naredbe
	Kôd 93 (^BA) Kôd 128 (^BC) DataMatrix (^BX) EAN-8 (^B8) EAN-13 (^BE) GS1 DataBar Omnidirectional (^BR) Industrial 2 od 5 (^BI) Interleaved 2 od 5 (^B2) ISBT-128 (^BC) LOGMARS (^BL) Micro-PDF417 (^BF) MSI (^BM) PDF-417 (^B7) Planet Code (^B5) Plessey (^BP) Postnet (^BZ) Standard 2 od 5 (^BJ) TLC39 (^BT) UPC/EAN proširenja (^BS) UPC-A (^BU) UPC-E (^B9) Maxi Code (^BD) QR kôd (^BQ)
Kutovi rotacije	0°, 90°, 180° i 270°

* Dodatni bit-mapirani fontovi i fontovi promjenjive veličine koji se mogu preuzeti putem softvera ZebraNet Bridge Enterprise. Više informacija potražite na zebra.com/zebranetbridge.

CPCL specifikacije i naredbe za font i crtične kodove

U ovom odjeljku navode se CPCL fontovi i crtični kodovi te detalji njihovih specifikacija i naredbi.

Stavke fontova i crtičnih kodova	Specifikacije i naredbe
Standardni fontovi	25 bit-mapiranih fontova; 1 font promjenjive veličine (CG Trimvirate Bold Condensed*)

Stavke fontova i crtičnih kodova	Specifikacije i naredbe
Opcijski dostupni fontovi	<p>Opcijski međunarodni skupovi znakova:</p> <p>Kineski 16 x 16 (tradicionalni), 16 x 16 (pojednostavljeni), 24 x 24 (pojednostavljeni)</p> <p>Japanski 16 x 16, 24 x 24</p>
Dostupni linearni crtični kodovi	<p>Crtični kod (naredba CPCL)</p> <p>Aztec (AZTEC)</p> <p>Codabar (CODABAR, CODABAR 16)</p> <p>UCC/EAN 128 (UCCEAN128)</p> <p>Kôd 39 (39, 39C, F39, F39C)</p> <p>Kôd 93 (93)</p> <p>Kôd 128 (128)</p> <p>EAN 8, 13, 2 i 5-znamenasta proširenja (EAN8, EAN82, EAN85, EAN13, EAN132 i EAN135)</p> <p>EAN-8 kompozitni (EAN8)</p> <p>EAN-13 kompozitni (EAN13)</p> <p>Plessey (PLESSEY)</p> <p>Interleaved 2 od 5 (I2OF5)</p> <p>MSI (MSI, MSI10, MSI110)</p> <p>FIM/POSTNET (FIM)</p> <p>TLC39 (TLC39)</p> <p>UCC kompozitni A/B/C (128(Auto))</p> <p>UPCA, 2 i 5-znamenasta proširenja (UPCA2 i UPCA5)</p> <p>UPCA kompozitni (UPCA)</p> <p>UPCE, 2 i 5-znamenasta proširenja (UPCE2 i UPCE5)</p> <p>UPCE kompozitni (UPCE)</p> <p>MaxiCode (MAXICODE)</p> <p>PDF 417 (PDF-417)</p> <p>Datamatrix (sa ZPL emulacijom) (DATAMATRIX)</p> <p>QR kôd (QR)</p>
Dostupni 2D crtični kodovi	<p>RSS:</p> <p>RSS-14 (RSS-podgrupa 1)</p> <p>RSS-14 smanjeno (RSS-podgrupa 2)</p> <p>RSS-14 složeno (RSS-podgrupa 3)</p> <p>RSS-14 složeno, u svim pravcima (RSS-podgrupa 4)</p> <p>RSS ograničeno (RSS-podgrupa 5)</p> <p>RSS prošireno (RSS-podgrupa 6)</p>
Kutovi rotacije	0°, 90°, 180° i 270°

* Sadrži UFST iz Agfa Monotype Corporation. Opcionalni bitmapirani i fontovi promjenjive veličine koji se mogu preuzeti putem softvera ZebraNet Bridge Enterprise. Više informacija potražite na zebra.com/zebranetbridge.

Komunikacijski priključci

U ovom odjeljku nalaze se informacije o komunikacijskim priključcima na pisaču.

RS-232C

U ovom odjeljku nalaze se informacije o RS-232 komunikacijskim priključcima na pisaču.

Slika 35 RS-232 komunikacijski priključak

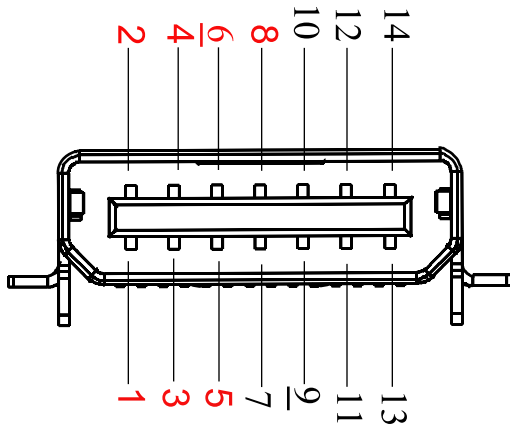

Br. pola	Naziv signala	Vrsta	Opis
1	CTS	ulaz	Može se slati s glavnog računala
2	TXD	izlaz	Prijenos podataka
3	RXD	ulaz	Primanje podataka
4	DSR	ulaz	Skup podataka spreman: prijelaz s niskog na visoko uključuje pisač, prijelaz s visokog na nisko isključuje pisač (ako je omogućeno).
5	GND		Uzemljenje
6	DTR	izlaz	Podatkovni terminal spreman: podešen na visoko kad je pisač uključen. Preklapanje 5 V (300 mA maks.).
7	Nije primjenjivo		Ne upotrebljavati
8	RTS	izlaz	Zahtjev za slanje: postavljen na visoko kad je pisač spreman primiti naredbu ili podatak.
9	Nije primjenjivo		Ne upotrebljavati
10	Nije primjenjivo		Ne upotrebljavati

Br. pola	Naziv signala	Vrsta	Opis
11	Nije primjenjivo		Ne upotrebljavati
12	Nije primjenjivo		Ne upotrebljavati
13	Nije primjenjivo		Ne upotrebljavati
14	Nije primjenjivo		Ne upotrebljavati

USB

U ovom odjeljku nalaze se informacije o USB komunikacijskim priključcima na pisaču.

Slika 36 USB komunikacijski priključak

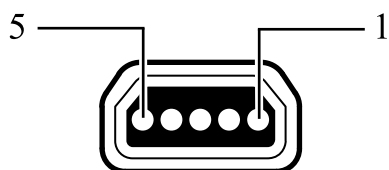

Br. pola	Naziv signala	Vrsta	Opis
1	VBUS	-	Napajanje putem USB sabirnice
2	USB-	dvosmjerno	ulazni/izlazni signali
3	USB+	dvosmjerno	ulazni/izlazni signali
4	USB_ID	-	Identificira A/B priključak
5	Povratak		Uzemljenje



NAPOMENA: Posjetite zebra.com/accessories kako biste pronašli opsežan popis kabela sučelja za sve mobilne pisače.

