

ZQ610 Plus/ZQ620 Plus/ZQ630 Plus

Imprimante mobile



ZEBRA

Guide de l'utilisateur

2024/02/29

ZEBRA et l'illustration de la tête de zèbre sont des marques commerciales de Zebra Technologies Corporation, déposées dans de nombreuses juridictions dans le monde entier. Toutes les autres marques commerciales appartiennent à leurs propriétaires respectifs. ©2023 Zebra Technologies Corporation et/ou ses filiales. Tous droits réservés.

Les informations contenues dans ce document peuvent être modifiées sans préavis. Le logiciel décrit dans ce document est fourni sous accord de licence ou accord de confidentialité. Le logiciel peut être utilisé ou copié uniquement conformément aux conditions de ces accords.

Pour de plus amples informations concernant les déclarations juridiques et propriétaires, rendez-vous sur :

LOGICIELS : zebra.com/linkoslegal.

COPYRIGHTS ET MARQUES COMMERCIALES: zebra.com/copyright.

BREVET: ip.zebra.com.

GARANTIE: zebra.com/warranty.

CONTRAT DE LICENCE D'UTILISATEUR FINAL: zebra.com/eula.

Conditions d'utilisation

Déclaration de propriété

Ce manuel contient des informations propriétaires de Zebra Technologies Corporation et de ses filiales (« Zebra Technologies »). Il est fourni uniquement à des fins d'information et d'utilisation par les parties décrites dans le présent document, chargées de faire fonctionner l'équipement et d'en assurer la maintenance. Ces informations propriétaires ne peuvent pas être utilisées, reproduites ou divulguées à d'autres parties pour toute autre fin sans l'autorisation écrite expresse de Zebra Technologies.

Amélioration des produits

L'amélioration continue des produits est une stratégie de Zebra Technologies. Toutes les spécifications et indications de conception sont susceptibles d'être modifiées sans préavis.

Clause de non-responsabilité

Zebra Technologies met tout en œuvre pour s'assurer de l'exactitude des caractéristiques techniques et des manuels d'ingénierie publiés. Toutefois, des erreurs peuvent se produire. Zebra Technologies se réserve le droit de corriger ces erreurs et décline toute responsabilité pour les dommages qui pourraient en résulter.

Limitation de responsabilité

En aucun cas Zebra Technologies ou toute autre personne impliquée dans la création, la production ou la livraison du produit joint (y compris le matériel et les logiciels) ne sauraient être tenus pour responsables des dommages de quelque nature que ce soit (y compris, sans limitation, les dommages consécutifs, notamment la perte de profits, l'interruption d'activité ou la perte d'informations) découlant de l'utilisation de, des résultats de l'utilisation de ou de l'impossibilité d'utiliser ce produit, même si Zebra Technologies a été prévenu de l'éventualité de tels dommages. Certaines juridictions n'autorisant pas l'exclusion ou la limitation de dommages fortuits ou consécutifs, il se peut que les exclusions ou les limitations susmentionnées ne s'appliquent pas à votre cas.

Table des matières

Introduction.....	6
Technologie d'impression.....	7
Imprimantes pour le secteur de la santé (ZQ610 Plus-HC/ZQ620 Plus-HC).....	7
Code QR et URL de la page d'assistance.....	8
Composants.....	9
Schéma général et informations sur les pièces.....	10
Panneau de commande.....	13
Mise en route.....	23
Déballage et inspection.....	23
Déballage et RMA.....	23
Commande de consommables et d'accessoires.....	24
Accessoires.....	24
Installation des pilotes et connexion à un ordinateur Windows.....	27
Installation des pilotes.....	27
Exécution de l'assistant d'installation de l'imprimante.....	28
Que faire si vous oubliez d'installer d'abord les pilotes d'imprimante ?.....	34
Zebra Setup Utilities (Utilitaires de configuration de l'imprimante Zebra).....	36
Connexion par câble.....	43
Communication par câble.....	44
Réduction de la tension des câbles de communication.....	45
Utilisation des batteries.....	46
Sécurité de la batterie.....	47
Prolongation de la durée de vie de la batterie.....	47
Retrait de la batterie.....	48

Dépose de l'isolateur de ruban adhésif de batterie.....	49
Installation de la batterie.....	50
Charge de la batterie et socles.....	51
Mise en charge de la batterie.....	51
Chargement du support.....	60
Chargement du support en mode Tear-Off (Déchirement).....	61
Chargement du support en mode Peel-Off (Pré-décollage) (ZQ610 Plus/ ZQ620 Plus).....	62
Chargement du support en mode Peel-Off (Pré-décollage) (ZQ630 Plus).....	64
Impression d'une étiquette de test.....	67
Port de l'imprimante.....	67
Clip de ceinture pivotant.....	67
Clip de ceinture en métal.....	68
Bandoulière réglable.....	69
Étui de rangement souple.....	71
Dragonne.....	73
Étui rigide.....	73
Étui de taille.....	75
Configuration de l'imprimante.....	80
Modification des paramètres de l'imprimante – Menus utilisateur.....	80
Menu Settings (Paramètres).....	80
Menu Tools (Outils).....	82
Menu Network (Réseau).....	84
Menu RFID.....	89
Menu Language (Langue).....	91
Menu Sensors (Capteurs).....	93
Menu Communications.....	93
Menu Bluetooth.....	94
Menu Battery (Batterie).....	95
Étalonnage RFID.....	98
Processus d'étalonnage RFID.....	98

Utilisation de l'imprimante.....	99
Création d'étiquettes.....	99
Utilisation du contenu de conception d'étiquettes.....	99
Utilisation des commandes ZPL/CPCL/EPL.....	100
Éléments à prendre en compte pour la conception d'étiquettes.....	100
Communications sans fil avec Bluetooth.....	106
Présentation du WLAN.....	108
Print Touch/NFC.....	109
Identification par radiofréquence (RFID).....	110
 Maintenance de l'imprimante.....	 112
Planning de nettoyage recommandé.....	112
Nettoyage de l'imprimante sans doublure (ZQ610 Plus/ZQ620 Plus).....	114
Nettoyage de l'imprimante sans doublure (ZQ630 Plus).....	115
 Dépannage.....	 116
Contacter l'assistance technique.....	116
Voyants d'erreur.....	116
Messages d'erreur.....	116
Impression d'une étiquette de configuration.....	120
Exemple d'étiquette de configuration.....	121
Dépannage des problèmes.....	124
Problèmes de communication.....	126
 Caractéristiques.....	 127
Caractéristiques de l'imprimante.....	127
Caractéristiques de l'alimentation.....	127
Caractéristiques de l'interface de communication.....	128
Caractéristiques des supports.....	128
Caractéristiques et commandes des polices et code-barres ZPL.....	129
Caractéristiques et commandes des polices et code-barres CPCL.....	131
Ports de communication.....	132

Introduction

Ce guide fournit des informations sur l'utilisation des imprimantes de la série ZQ600 Plus. Les imprimantes utilisent certaines des technologies les plus récentes, notamment :

- radio double Wi-Fi 6 (802.11ax + Bluetooth 5.3)* ;
- radio double Wi-Fi 5 (802.11ac + Bluetooth 4.2)* ;
- capacité RFID en option ;
- batterie intelligente avec fonctionnalité PowerPrecision+ ;
- NFC (Near Field Communication, communication en champ proche) ;
- écran LCD couleur ;
- fonctionnalité MFi (Made for iPhone). Les imprimantes de la série ZQ600 Plus prennent en charge la communication avec les appareils Apple (iPhone, iPad, etc.) fonctionnant sous iOS 10 ou une version supérieure via Bluetooth 5.3 et 4.2 (Classic et BLE).



REMARQUE : * Zebra vous permet de choisir entre un appareil équipé de la radio double Wi-Fi 6 ou Wi-Fi 5.

Les imprimantes utilisent les langages de programmation CPCL, ZPL et EPL pour configurer les propriétés de l'imprimante et d'impression, la conception des étiquettes et les communications. Consultez le Guide de programmation CPCL, le Guide de programmation ZPL et le Guide de programmation EPL à l'adresse zebra.com/support.

Ressources et utilitaires logiciels :

- ZebraNet Bridge Enterprise : configuration de l'imprimante, gestion de flotte
- Utilitaires de configuration d'imprimante Zebra : configuration d'imprimante unique, configuration rapide
- ZebraDesigner Professional 3 : conception d'étiquettes ;
- pilotes ZebraDesigner : pilotes Windows ;
- pilote OPOS : pilote Windows
- SDK multiplateforme ;
- outil de téléchargement Zebra ;
- Printer Profile Manager Enterprise (PPME).

Ces utilitaires sont disponibles sur le site Web Zebra à l'adresse zebra.com/zq600plus-info.

Technologie d'impression

Les imprimantes de la série ZQ600 Plus intègrent une combinaison de technologies reconnues, populaires dans les autres gammes d'imprimantes mobiles Zebra.

Technologie thermique directe

Les imprimantes de la série ZQ600 Plus utilisent la méthode thermique directe pour imprimer du texte, des graphiques et des code-barres lisibles par l'utilisateur. Il intègre un moteur d'impression sophistiqué pour une impression optimale dans toutes les conditions de fonctionnement. L'impression thermique directe utilise la chaleur pour provoquer une réaction chimique sur les supports spécialement traités. Cette réaction crée un repère sombre à chaque fois qu'un élément chauffant de la tête d'impression entre en contact avec le support. Comme les éléments d'impression sont disposés très densément à 203 ppp (points par pouce) à l'horizontale et à 200 ppp à la verticale, des caractères et des éléments graphiques très lisibles peuvent être créés une ligne à la fois lorsque le support passe au-delà de la tête d'impression. Cette technologie présente l'avantage de la simplicité, car il n'y a pas besoin de consommables tels que l'encre ou le toner. Toutefois, étant donné que le support est sensible à la chaleur, il perd sa lisibilité au fil du temps, en particulier s'il est exposé à des températures relativement élevées ou à la lumière directe du soleil.

Performances d'impression adaptatives

Les imprimantes de la série ZQ600 Plus utilisent la technologie PSPT PrintSmart Gen 2, qui s'adapte à vos conditions d'impression afin que la qualité d'impression ne soit jamais compromise. Lorsque l'imprimante détecte des conditions environnementales telles que l'état de la charge, l'intégrité de la batterie, des températures basses extrêmes ou une impression à haute densité, elle ajuste les performances d'impression pour préserver le fonctionnement de la batterie et permettre la poursuite de l'impression. Cela peut affecter la vitesse et le volume sonore de l'impression, mais pas sa qualité.

Imprimantes pour le secteur de la santé (ZQ610 Plus-HC/ZQ620 Plus-HC)

Les imprimantes ZQ610 Plus-HC et ZQ620 Plus-HC sont des imprimantes de 2 et 3 pouces conçues pour répondre aux besoins spécifiques et uniques de l'environnement médical. Le secteur de la santé s'appuie sur les imprimantes pour l'impression d'étiquettes à code-barres, mais aussi pour imprimer des reçus.

Les modèles ZQ610 Plus-HC et ZQ620 Plus-HC offrent quelques améliorations clés :

- Des couleurs blanche et bleue symboliques du secteur et des plastiques haute performance qui peuvent être désinfectés avec la plupart des nettoyeurs utilisés dans les hôpitaux.
- Des avancées technologiques réalisées sur la plateforme de la série ZQ600 Plus. Par exemple, un nouvel écran LCD, une radio double Wi-Fi 6 (802.11ax + Bluetooth 5.3) et une radio double Wi-Fi 5 (802.11ac + Bluetooth 4.2), NFC et code QR.

Figure 1 Modèle ZQ620 Plus-HC pour le secteur de la santé

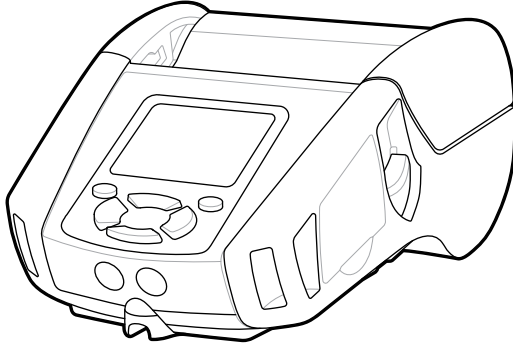

Les imprimantes pour le secteur de la santé étant basées sur les plateformes ZQ610 Plus et ZQ620 Plus, il s'agit d'imprimantes thermiques directes prenant en charge des largeurs d'impression variables. Les appareils proposent des expériences d'impression comparables aux modèles ZQ610 Plus et ZQ620 Plus, notamment dans les domaines suivants :

- Prise en charge des mêmes code-barres, de la même qualité de code-barres et de la même qualité d'impression visuelle.
- Performances sans fil équivalentes en matière de portée, de fiabilité et de vitesse.
- Tous les accessoires de la série ZQ600 Plus et un adaptateur secteur IEC60601 séparé exclusif aux imprimantes pour le secteur de la santé.

Les imprimantes pour le secteur de la santé sont conçues et testées pour résister à un nettoyage constant tout au long de leur durée de vie.



REMARQUE : consultez les instructions de nettoyage et de désinfection pour obtenir des informations détaillées sur le nettoyage des imprimantes pour le secteur de la santé.

Code QR et URL de la page d'assistance

Le code QR inclut une URL texte lisible par l'utilisateur, par exemple zebra.com/zq600plus-info, qui renvoie l'utilisateur aux informations et vidéos relatives à l'imprimante sur des sujets tels que l'achat de consommables, la présentation des fonctionnalités, le chargement de supports, l'impression d'un rapport de configuration, les instructions de nettoyage et les informations sur les accessoires.

Figure 2 QR Code (Code QR)

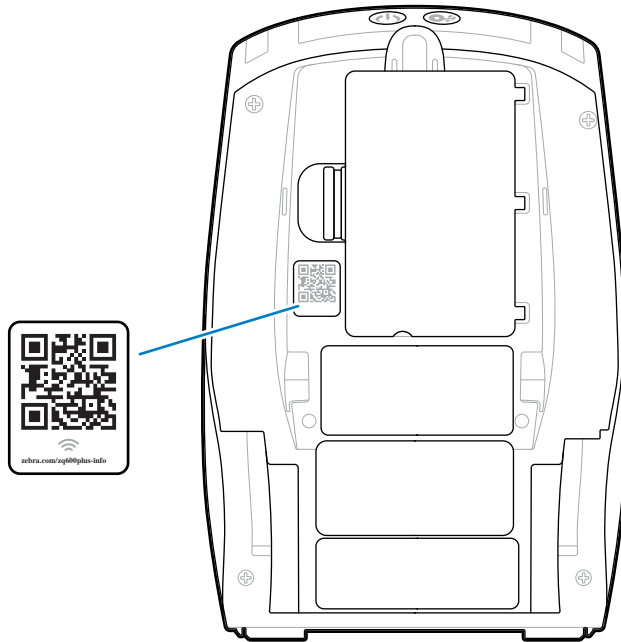

Composants

Votre imprimante comporte divers composants qui contribuent à ses performances globales. Selon le modèle de l'imprimante et les options installées, votre imprimante peut paraître légèrement différente. Les composants étiquetés sont mentionnés dans les procédures de ce manuel.

Schéma général et informations sur les pièces

Figure 3 Composants de l'imprimante – Vue de dessus (ZQ610 Plus/ZQ620 Plus)

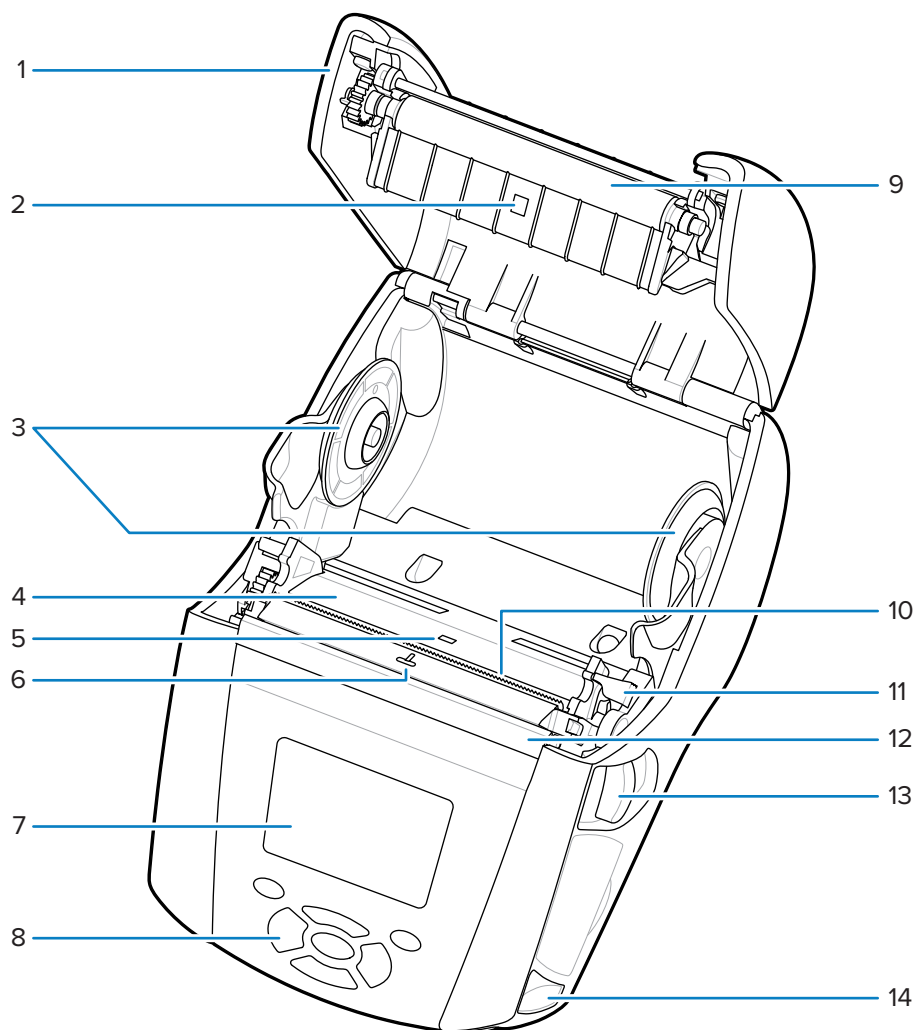

1	Couvercle du support
2	Capteur de bande noire
3	Disques des cales du support
4	Tête d'impression
5	Capteur d'écart
6	Capteur de présence d'étiquette
7	Écran LCD couleur
8	Clavier
9	Contre-rouleau

10	Barre de déchirement
11	Levier du décolleur
12	Barre du décolleur
13	Loquet de déverrouillage
14	Montant de sangle

Figure 4 Composants de l'imprimante – Vue de dessus (ZQ630 Plus)

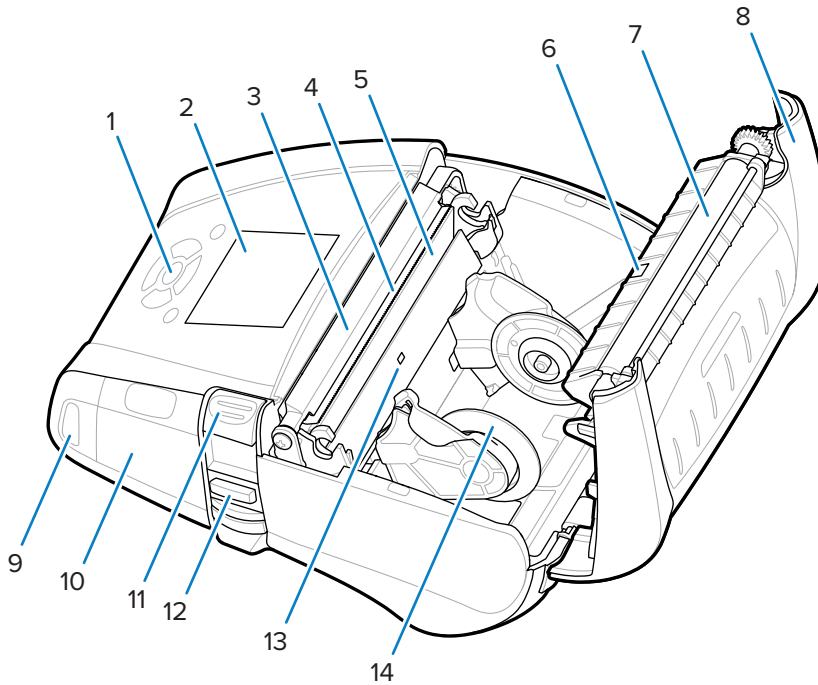

1	Clavier
2	Écran LCD couleur
3	Barre du décolleur
4	Barre de déchirement
5	Tête d'impression
6	Capteur de bande noire
7	Contre-rouleau
8	Couvercle du support
9	Montant de sangle
10	Ports de communication USB/RS-232
11	Loquet de déverrouillage

12	Levier du décolleur
13	Capteur d'écart
14	Disque des cales du support

Figure 5 Composants de l'imprimante – Vue avant

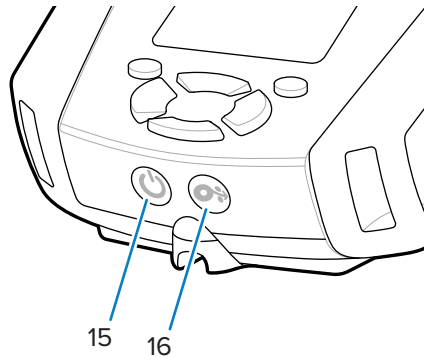

15	Bouton Power (Marche/Arrêt) avec anneau LED
16	Bouton Feed (Alimentation)

Figure 6 Composants de l'imprimante – Vue de dessous

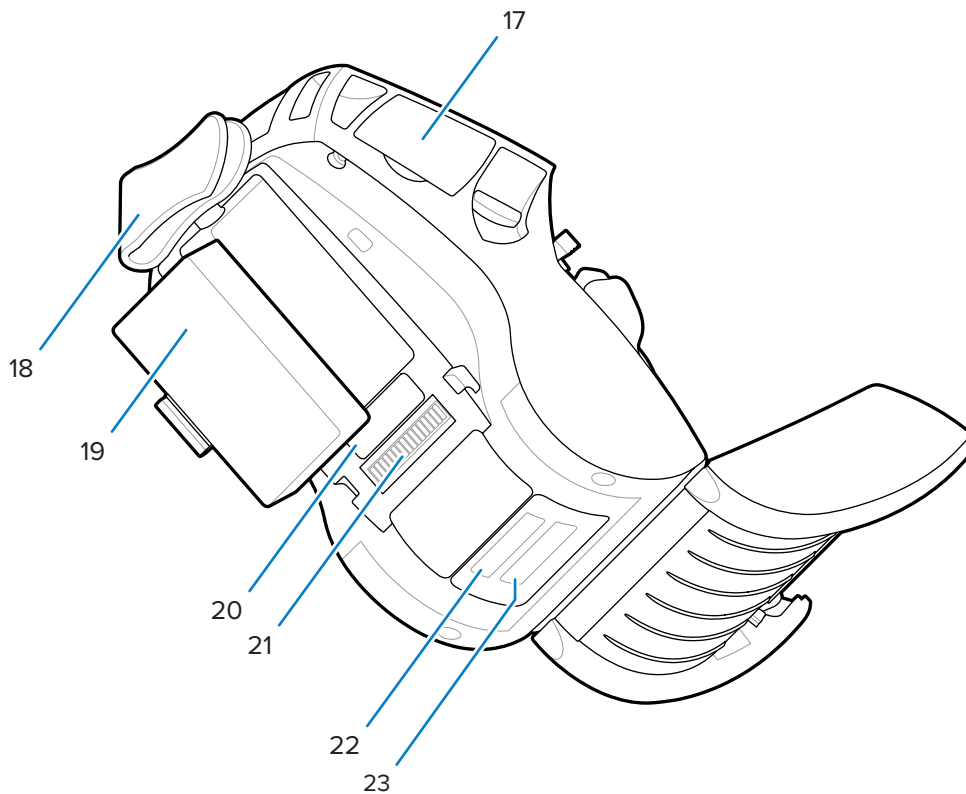

17	Ports de communication USB/RS-232
18	Clip de ceinture
19	Batterie
20	Étiquette d'adresses MAC
21	Contacts de connexion
22	Code-barres PCC
23	Code-barres du numéro de série

Figure 7 Composants de l'imprimante – Vue latérale

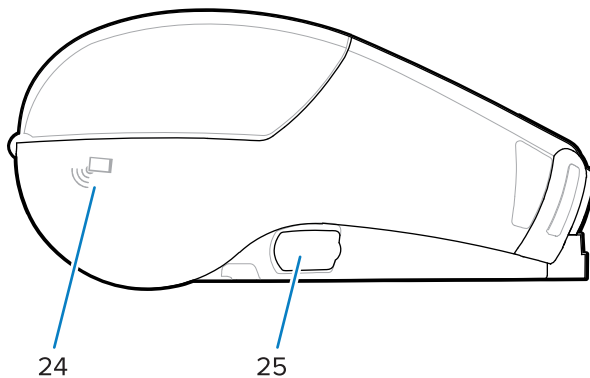

24	NFC (icône Print Touch)
25	Entrée CC



REMARQUE :

- La lecture du code QR avec un smartphone fournit des informations spécifiques à l'imprimante.
- Appuyez sur l'icône Zebra Print Touch™ avec un smartphone compatible NFC (Near Field Communication, communication en champ proche) pour accéder instantanément aux informations spécifiques à l'imprimante. Pour plus d'informations sur NFC et les produits Zebra, rendez-vous sur zebra.com/nfc. Le couplage Bluetooth d'applications via NFC est également possible. Pour plus d'informations, consultez le SDK multiplateforme Zebra.

Panneau de commande

Les imprimantes de la série ZQ600 Plus sont équipées d'un panneau de commande à clavier, d'une interface utilisateur graphique LCD couleur et de deux boutons multifonctions. L'interface LCD permet d'afficher et de sélectionner facilement de nombreuses fonctions de l'imprimante. Voici quelques-unes des caractéristiques de cette interface LCD :

- un écran LCD couleur non tactile qui prend en charge une zone d'affichage de 288 × 240 pixels ;
- un affichage visible aussi bien de jour que de nuit ;
- la possibilité d'afficher du texte et des images en couleur ;

- un assombrissement de l'affichage après un délai configurable pour économiser de l'énergie.

Figure 8 Panneau de commande

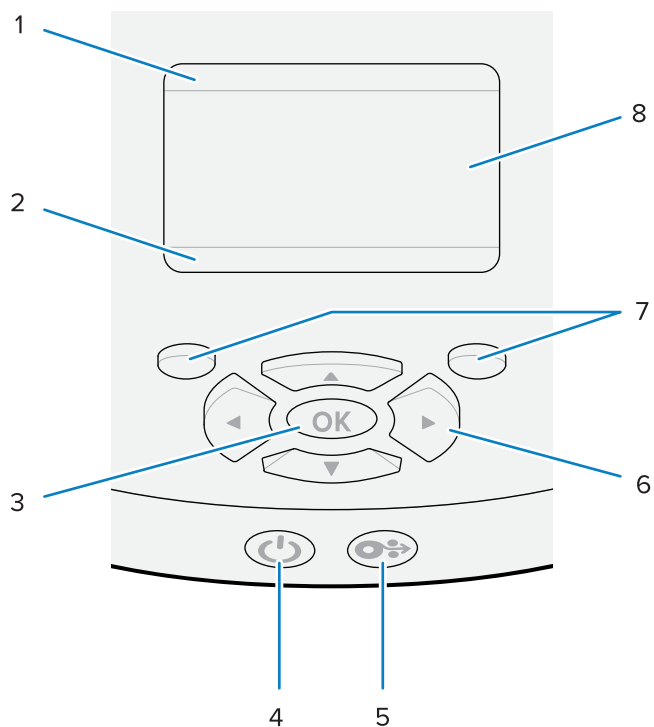

1	Barre de statut de l'imprimante	Indique le statut de plusieurs fonctions de l'imprimante*.
2	Barre de navigation	Affiche les options sélectionnables par l'utilisateur.
3	Bouton OK	Permet de sélectionner ou de confirmer ce qui est affiché à l'écran.





4	Bouton POWER (MARCHE/ARRÊT)	<p>Le bouton POWER (MARCHE/ARRÊT) permet de mettre l'imprimante sous tension et hors tension. Il met également l'imprimante en mode Sleep (Veille) et la sort de ce mode.</p> <p>Comportement de démarrage normal</p> <ul style="list-style-type: none"> • Appuyez sur le bouton POWER (MARCHE/ARRÊT) pour mettre l'imprimante sous tension. • Lorsque vous relâchez le bouton POWER (MARCHE/ARRÊT), son anneau LED clignote pendant que l'imprimante démarre. • Lorsque la séquence de démarrage est terminée, l'anneau LED cesse de clignoter et reste allumé en continu. La couleur de l'anneau LED dépend du statut de charge. <p>Comportement du voyant LED du mode Sleep (Veille)</p> <ul style="list-style-type: none"> • Lorsque vous appuyez sur le bouton POWER (MARCHE/ARRÊT) pendant moins de 3 secondes, l'imprimante passe en mode Sleep (Veille). • En mode Sleep (Veille), le bouton POWER (MARCHE/ARRÊT) clignote lentement en vert, orange ou rouge, selon que l'imprimante se charge correctement. <p>Comportement à l'arrêt</p> <ul style="list-style-type: none"> • Appuyez sur POWER (MARCHE/ARRÊT) pendant environ 3 secondes pour mettre l'imprimante hors tension. • Le message « SHUTTING DOWN » (ARRÊT EN COURS) s'affiche à l'écran avant que l'imprimante ne s'éteigne.
5	Bouton FEED (ALIMENTATION)	Appuyez sur FEED (ALIMENTATION) pour faire avancer une étiquette vierge ou une longueur de support de journal déterminée par le logiciel.
6	Boutons FLÈCHES	Les boutons FLÈCHE VERS LE HAUT et FLÈCHE VERS LE BAS modifient les valeurs des paramètres. Les boutons FLÈCHE GAUCHE et FLÈCHE DROITE permettent de naviguer vers la gauche et vers la droite.
7	Touche LEFT SELECT (SÉLECTIONNER GAUCHE)	Exécute les commandes affichées directement au-dessus d'elles sur l'écran.
	Touche RIGHT SELECT (SÉLECTIONNER DROITE)	
8	Écran	Affiche le statut actuel de l'imprimante et permet à l'utilisateur de parcourir le système de menus.

* Seules les icônes correspondant au statut actuel de l'imprimante s'affichent.

Séquences de mise sous tension et d'exécution

Utilisez l'interface à plusieurs boutons de l'imprimante de la série ZQ600 Plus pour exécuter les séquences de mise sous tension et d'exécution suivantes.

Séquences de mise sous tension

Séquence	Fonction	Touches	Bouton
1	Rapport de configuration	Maintenez le bouton FEED (ALIMENTATION) enfoncé tout en appuyant sur le bouton POWER (MARCHE/ARRÊT) .	
2	Rétablir les paramètres WML d'usine	Maintenez les FLÈCHES HAUT et BAS enfoncées tout en appuyant sur le bouton POWER (MARCHE/ARRÊT) .	
3	Téléchargement forcé	Maintenez les touches de LEFT SELECT (SÉLECTIONNER GAUCHE) et RIGHT SELECT (SÉLECTIONNER DROITE) enfoncées tout en appuyant sur POWER (MARCHE/ARRÊT) .	
4	Mettez l'imprimante sous tension ou hors tension ou passez en mode Sleep (Veille).	Appuyez sur le bouton POWER (MARCHE/ARRÊT) .	



REMARQUE :

- Vous devrez peut-être rétablir les paramètres WML d'usine et revenir au menu complet si les fonctionnalités WML personnalisées sont désactivées.
- Si une modification entraîne le verrouillage du système WML, redémarrez l'imprimante pour restaurer temporairement la fonctionnalité.
- L'expression « téléchargement forcé » fait référence à un mode dans lequel l'imprimante se met sous tension pour activer les téléchargements de micrologiciel. Dans ce mode, l'imprimante exécute un code spécifique qui facilite le téléchargement et l'installation des mises à jour du micrologiciel.

Séquences d'exécution

Séquence	Fonction	Touches	Bouton
1	Alimentation du support	FEED (ALIMENTATION)	
2	Réactivation (si l'appareil est en mode Sleep [Veille])	N'importe quel bouton	

Mode Sleep (Veille)

Le mode Sleep (Veille) préserve l'autonomie de la batterie en s'activant automatiquement après 20 minutes d'inactivité. Dans cet état, le contenu ne s'affiche pas sur l'écran LCD et le rétroéclairage est éteint. Les autres fonctions de gestion de l'alimentation des imprimantes de la série ZQ600 Plus incluent

Wake on Bluetooth et Wake on Wi-Fi (l'imprimante quitte le mode Sleep (Veille) lorsque des données sont échangées via Bluetooth ou qu'un message réseau est reçu via Wi-Fi). L'imprimante ne passe pas en mode Sleep (Veille) lorsqu'elle est connectée à un socle Ethernet.

Pour activer ou désactiver le mode Sleep (Veille) :

1. Envoyez la commande `power.sleep.enable` à l'imprimante à l'aide de Printer Setup Utilities (PSU, Utilitaires de configuration de l'imprimante).
2. Définissez-la sur On (Activé) (par défaut) ou Off (Désactivé).

Pour définir la durée après laquelle l'imprimante passe en mode Sleep (Veille) :

1. Envoyez la commande `power.sleep.timeout` (en secondes) à l'imprimante à l'aide du bloc de PSU.

Mode Brouillon

Vous pouvez configurer l'imprimante pour imprimer en mode Draft (Brouillon) via la commande `SGD media.draft_mode` (désactivé par défaut), qui optimise l'imprimante pour l'impression en texte uniquement. En mode Draft (Brouillon), la vitesse d'impression augmente de 4 à 5 ips (pouces par seconde) avec une réduction d'environ 22 % de la densité optique.



REMARQUE : Pour obtenir une explication et une liste de toutes les commandes SGD, consultez le Guide de programmation à l'adresse zebra.com/support.

Navigation dans les écrans de l'écran de l'imprimante

Les rubriques suivantes décrivent en détail :

- les options disponibles pour naviguer dans les écrans du panneau de commande de l'imprimante de la série ZQ600 Plus ;
- comment sélectionner et modifier les options d'affichage.

Idle Display (Affichage inactif)

Sur l'écran Idle Display (Affichage inactif), appuyez sur la touche **LEFT SELECT (SÉLECTIONNER GAUCHE)** pour accéder au menu Accueil (Home) de l'imprimante.

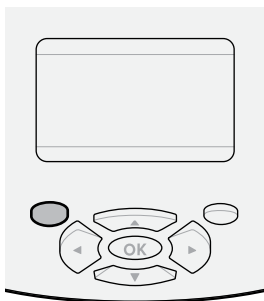

Menu Home (Accueil)

Cette section explique comment naviguer dans le menu Home (Accueil).

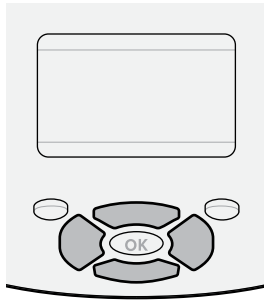

Pour passer d'une icône à une autre dans le menu Home (Accueil), appuyez sur l'une des touches en forme de **FLÈCHE**. Lorsqu'une icône est sélectionnée, ses couleurs sont inversées pour la mettre en surbrillance.



Icône du menu SETTINGS (PARAMÈTRES)



Icône du menu SETTINGS (PARAMÈTRES) sélectionnée

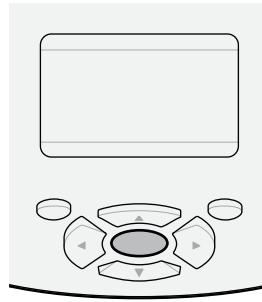

Pour sélectionner l'icône de menu en surbrillance et accéder au menu, appuyez sur **OK**.

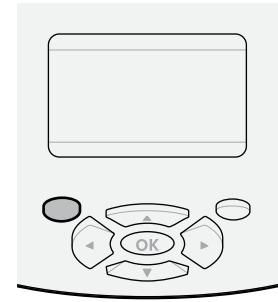

Appuyez sur la touche **LEFT SELECT (SÉLECTIONNER GAUCHE)** pour quitter le menu Home (Accueil) et revenir à l'écran d'inactivité. Après 15 secondes d'inactivité dans le menu Home (Accueil), l'imprimante revient automatiquement à l'écran d'inactivité.

Menus utilisateur

Cette section explique comment naviguer dans les menus utilisateur.

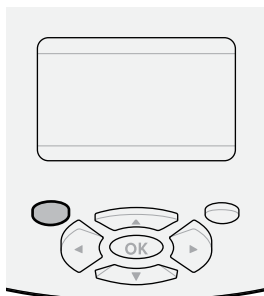

Appuyez sur **LEFT SELECT (SÉLECTIONNER GAUCHE)** pour revenir au menu Home (Accueil). L'imprimante revient automatiquement au menu Home (Accueil) après 15 secondes d'inactivité dans un menu utilisateur.

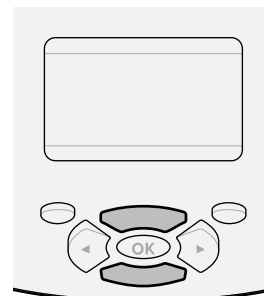

Les symboles ▼ et ▲ indiquent qu'il est possible de modifier une valeur. Toutes les modifications que vous apportez sont enregistrées immédiatement. Appuyez sur la touche **FLÈCHE VERS LE HAUT** ou **FLÈCHE VERS LE BAS** pour faire défiler les valeurs acceptées.

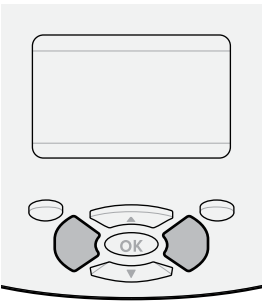
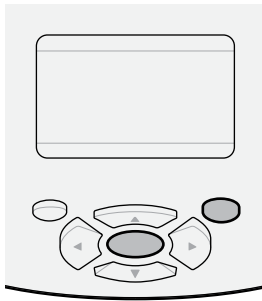
 <p>Appuyez sur la touche FLÈCHE GAUCHE ou FLÈCHE DROITE pour faire défiler les éléments d'un menu utilisateur.</p>	 <p>Lorsqu'un mot apparaît dans le coin inférieur droit de l'écran, cela indique qu'une action est disponible.</p> <p>Appuyez sur OK ou sur la touche de RIGHT SELECT (SÉLECTION DROITE) pour effectuer l'action indiquée.</p>
--	--

Écran Affichage inactif, menu Home (Accueil) et menus utilisateur

Le panneau de configuration des imprimantes de la série ZQ600 Plus comprend un écran qui permet d'afficher le statut de l'imprimante ou de modifier ses paramètres de fonctionnement.

Idle Display (Affichage inactif)

Une fois la séquence de mise sous tension terminée, l'imprimante passe à l'écran Idle Display (Affichage inactif). Dans cet état, l'imprimante affiche des informations telles que la version du micrologiciel installé et l'adresse IP.

Figure 9 Idle Display (Affichage inactif)

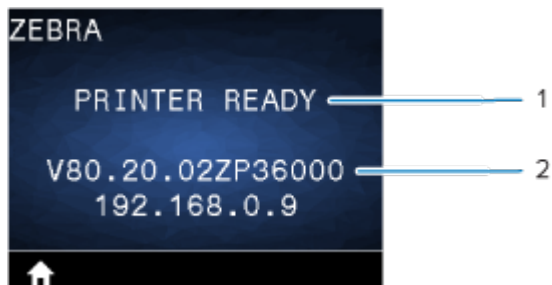

1	Le statut actuel de l'imprimante.
2	Version du micrologiciel et adresse IP.
	Raccourci du menu Menu (Accueil).

Menu Home (Accueil)









Utilisez le menu Home (Accueil) pour accéder aux paramètres de fonctionnement de l'imprimante via les huit menus utilisateur.

Figure 10 Menu Home (Accueil)

	Quittez et retournez à l'écran Affichage inactif.
---	---

Menus utilisateur



















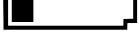





La liste suivante décrit les icônes des menus utilisateur utilisées pour modifier la configuration de l'imprimante. Pour modifier les configurations de l'imprimante, consultez la section [Configuration de l'imprimante](#) à la page 80.

	Menu Settings (Paramètres)
	Menu Tools (Outils)
	Menu Network (Réseau)
	Menu RFID
	Menu Language (Langue)
	Menu Sensors (Capteurs)
	Menu Communications
	Menu Battery (Batterie)

Icônes du statut

Le haut de l'écran affiche plusieurs icônes qui indiquent le statut des différentes fonctions de l'imprimante. Vérifiez le statut du voyant, puis Consultez la rubrique Dépannage citée dans le tableau pour résoudre le problème.

Icône	Statut	Indication
	Bleu fixe	Liaison Bluetooth établie
	Absent	Liaison Bluetooth inactive
	Bleu clignotant	Connexion ou transmission d'étiquettes en cours

Icône	Statut	Indication
	Antenne clignotante	Recherche d'un AP en cours
	Antenne clignotante/1 signal fixe	WLAN associé et tentative d'authentification en cours
	Antenne clignotante/2 signaux fixes	WLAN associé et authentifié
	Antenne clignotante/2 signaux clignotants	Réception de données en cours
	Absent	Aucune radio présente
	4 barres vertes	Charge supérieure à 80 %
	3 barres vertes	Charge comprise entre 60 et 80 %
	2 barres jaunes	Charge comprise entre 40 et 60 %
	1 barre rouge	Charge comprise entre 20 et 40 %
	0 barre (dessin de batterie rouge)	Batterie faible
		
	4 barres vertes clignotantes avec un éclair	En charge ; supérieure à 80 % de la capacité
	3 barres vertes clignotantes avec un éclair	En charge ; entre 60 et 80 % de la capacité
	2 barres jaunes clignotantes avec un éclair	En charge ; entre 40 et 60 % de la capacité
	1 barre rouge clignotante avec un éclair	En charge ; entre 20 et 40 % de la capacité
	0 barre avec un éclair rouge	Batterie faible
	Rouge clignotant	Couvercle du support ouvert
	Vert clignotant	Réception de données en cours
	Vert en continu	Ethernet connecté
	Absent	Absence de connexion Ethernet
	Vert clignotant	Traitement des données en cours
	Vert en continu	Aucune donnée en cours de traitement
	Rouge clignotant	Support épuisé
	Blanc fixe	Présence de support
	Rouge clignotant	Présence d'une erreur (hormis Media Out [Support épuisé] et Head Latch Open [Loquet de la tête ouvert])
	Absent	Aucune erreur

Icône	Statut	Indication
	4 barres vertes	Intensité du signal 802.11 supérieure à 75 %
	3 barres vertes	Intensité du signal 802.11 inférieure ou égale à 75 %
	2 barres vertes	Intensité du signal 802.11 inférieure ou égale à 50 %, mais supérieure à 25 %
	1 barre jaune	Intensité du signal 802.11 inférieure ou égale à 25 %
	0 barre	Aucun signal reçu

Voyants de statut

Le bouton **POWER (MARCHE/ARRÊT)** est entouré d'un anneau de LED tricolore (vert, orange, rouge).

= clignotement	= fixe	= pulsation
----------------	--------	-------------

Voyants lumineux	Signification
	Clignote en vert/orange/rouge pendant le démarrage
	Sous tension/Batterie chargée
	Pulsations vertes : mode Sleep (Veille)/la batterie ne charge pas
	Sous tension/La batterie se charge
	Charge en mode Sleep (Veille)
	En charge/Charge terminée (batterie défectueuse)
	En charge/Charge terminée (batterie défectueuse/Mode Sleep [Veille])
	Problème de charge

Mise en route

Cette section aide l'utilisateur à configurer l'imprimante pour la première fois et à l'utiliser.

Déballage et inspection

Cette section décrit le déballage et l'inspection du contenu du colis.

1. Retirez avec précaution tous les éléments de protection du terminal et conservez l'emballage pour un entreposage et une expédition ultérieurs.
2. Vérifiez que les éléments suivants sont présents :
 - Le Guide de démarrage rapide
 - L'imprimante
 - Le bloc batterie
 - Le Guide de réglementations
 - Le clip de ceinture
3. Vérifiez que toutes les surfaces extérieures sont intactes.
4. Ouvrez le couvercle du support de l'imprimante (consultez la section [Chargement du support](#) à la page 60) et vérifiez que le compartiment du support n'est pas endommagé.
5. Avant la première utilisation de l'appareil, retirez le film protecteur qui recouvre l'écran LCD.



REMARQUE : Les accessoires peuvent varier selon les régions.

Déballage et RMA

Si vous constatez des dommages dus au transport :

- Informez-en immédiatement la société de transport et déposez un rapport de dommages. Zebra Technologies Corporation n'est pas responsable des dommages subis par l'imprimante pendant l'expédition et ne couvre pas la réparation de ces dommages dans le cadre de sa politique de garantie.
- Conservez le carton et tous les matériaux d'emballage pour inspection.
- Informez-en votre revendeur Zebra agréé.

Commande de consommables et d'accessoires

Pour garantir une durée de vie maximale de l'imprimante et une qualité d'impression et des performances homogènes pour vos besoins, il est recommandé d'utiliser uniquement des supports produits par Zebra. Cela inclut les supports RFID Zebra conçus pour le modèle ZQ630 Plus, car les supports RFID autres que Zebra peuvent ne pas réussir l'étalonnage RFID.

Les avantages de l'utilisation des consommables et accessoires Zebra sont les suivants :

- Qualité et fiabilité constantes des supports.
- Large gamme de formats standard et en stock.
- Service en interne de conception de formats personnalisés.
- Grande capacité de production qui répond aux besoins de nombreux consommateurs de supports de grande et petite taille, y compris les grandes chaînes de distribution dans le monde entier.
- Supports qui répondent aux normes du secteur ou les dépassent.

Pour plus d'informations, rendez-vous sur zebra.com/supplies.

Accessoires

Cette section fournit une liste des accessoires disponibles pour la série ZQ600 Plus.

Accessoires pour la série ZQ600 Plus

Référence	Description
P1031365-006	KIT ACC QL _n 220 E/S VOLET EN CAOUTCHOUC (15)
P1031365-018	KIT ACC QL _n 320 E/S VOLET EN CAOUTCHOUC (15)
P1031365-019	KIT ACC QL _n 220/QL _n 320 JACK CC VOLET EN CAOUTCHOUC (15)
P1031365-022	KIT ACC QL _n 220/320 ENGRENAGE CONTRE-ROULEAU 48P 22T (25)
P1031365-024	KIT ACC ADAPTATEUR MOBILE CA, CORDON US (type A)
P1031365-027	KIT ACC QL _n DRAGONNE
P1031365-028	KIT ACC QL _n CLIP DE CEINTURE DE RECHANGE (20)
P1031365-029	KIT ACC QL _n 320 ÉTUI DE RANGEMENT SOUPLE (bandoulière incluse)
P1031365-033	KIT ACC QL _n -EC ADAPTATEUR CA, CORDON US (type A) (consultez l'équipe des ventes pour les autres pays)
P1031365-038	KIT ACC QL _n -EC
P1031365-044	KIT ACC QL _n 220 ÉTUI DE RANGEMENT SOUPLE (bandoulière incluse)
P1031365-045	KIT ACC QL _n -EC4 ADAPTATEUR CA, CORDON US (consultez l'équipe des ventes pour les autres pays)
P1031365-050	KIT ACC EC4 MONTAGE MURAL
P1031365-052	KIT ACC QL _n ADAPTATEUR QL CÂBLE SÉRIE (DIN femelle ; avec dispositif anti-traction)

Référence	Description
P1031365-053	KIT ACC QLn CÂBLE SÉRIE, 1,8 m (6 pieds) (avec dispositif anti-traction) PC-DB9
P1031365-054	KIT ACC QLn CÂBLE SÉRIE (avec dispositif anti-traction) vers MC9000
P1031365-055	KIT ACC QLn CÂBLE PC-USB 1,8 m (6 pieds) (avec dispositif anti-traction)
P1031365-056	KIT ACC QLn CÂBLE SÉRIE (avec dispositif anti-traction) vers ADAPTATEUR TELZON
P1031365-057	KIT ACC QLn CÂBLE SÉRIE (avec dispositif anti-traction) vers scanner LS2208
P1031365-058	KIT ACC QLn CÂBLE SÉRIE 16 BROCHES (avec dispositif anti-traction) vers MC3000
P1031365-059	KIT ACC QL220/QLN320 BATTERIE INTELLIGENTE DE RECHANGE
P1031365-060	KIT ACC QLn CÂBLE SÉRIE 11 BROCHES (avec dispositif anti-traction) vers MC3000
P1031365-061	KIT ACC QLn CÂBLE SÉRIE DEX (avec dispositif anti-traction)
P1031365-062	KIT ACC QLn CÂBLE SÉRIE (avec dispositif anti-traction) vers RJ45
P1031365-063	KIT ACC SC2 CHARGEUR INTELLIGENT Li-ION, CORDON US (type A) (consultez l'équipe des ventes pour les autres pays)
P1031365-069	KIT ACC SÉRIES QL220/320 et ZQ500 BATTERIE LONGUE DURÉE DE RECHANGE avec LED
P1031365-192	KIT ACC SÉRIE QLn BANDOULIÈRE
P1031365-104	KIT ACC QLn CÂBLE SÉRIE (avec dispositif anti-traction) vers SCANNER ÉTENDU LS2208
P1024458-002	CLIP, CEINTURE, QL2N, HC
AC11775-5	QUADRUPLE CHARGEUR BATTERIE MODÈLE UCLI72-4 (cordon US, consultez l'équipe des ventes pour les autres pays)
BTRY-MPP-34MA1-01	BATTERIE 3 400 mA/h POUR LES SÉRIES ZQ6 et ZQ500
BTRY-MPP-34MAHC1-01	BATTERIE 3 400 mA/h POUR IMPRIMANTE HEALTHCARE ZQ6
SAC-MPP-3BCHGUS1-01	CHARGEUR DE BATTERIE À 3 POSITIONS
SAC-MPP-6BCHUS1-01	DOUBLE CHARGEUR DE BATTERIE À 3 POSITIONS
SAC-MPP-1BCHGUS1-01	CHARGEUR DE BATTERIE À 1 POSITION
VAM-MPP-VHCH1-01	ADAPTATEUR VÉHICULE
P1065668-008	KIT ACC QL2N ADAPTATEUR CA DROIT 30 W HC avec cordon US (type A)

Accessoires pour le modèle ZQ630 Plus

Référence	Description
BTRY-MPP-68MA1-01	KIT ACC ZQ630 BATTERIE INTELLIGENTE DE RECHANGE
P1050667-007	KIT ACC QLn420 E/S VOLET EN CAOUTCHOUC (15)
P1050667-010	KIT ACC QLn420 JACK CC VOLET EN CAOUTCHOUC (15)
P1050667-017	KIT ACC QLn4/ZQ630 ÉTUI DE RANGEMENT SOUPLE (bandoulière incluse)
P1050667-018	KIT ACC QLn4/ZQ63-EC ADAPTATEUR CA CORDON US (type A)
P1050667-019	KIT ACC QLn4/ZQ63-EC ADAPTATEUR CA CORDON US (type G)
P1050667-020	KIT ACC QLn4/ZQ63-EC ADAPTATEUR CA CORDON UE/CHILI (type C)
P1050667-021	KIT ACC QLn4/ZQ63-EC, ADAPTATEUR CA CORDON JAPON
P1050667-022	KIT ACC QLn4/ZQ6-EC ADAPTATEUR CA CORDON BRÉSIL
P1050667-023	KIT ACC QLn4/ZQ63-EC ADAPTATEUR CA CORDON ARGENTINE
P1050667-024	KIT ACC QLn4/ZQ63-EC ADAPTATEUR CA CORDON AUSTRALIE (type I)
P1050667-025	KIT ACC QLn4/ZQ63-EC, ADAPTATEUR CA CORDON CHINE
P1050667-026	KIT ACC QLn4/ZQ63-VC – 15 V – 60 V à 12 V
P1050667-027	KIT ACC QLn4/ZQ63-EC, ADAPTATEUR CA CORDON TAÏWAN
P1050667-028	KIT ACC QLn4/ZQ63-EC ADAPTATEUR CA CORDON ISRAËL
P1050667-029	KIT ACC QLn4/ZQ63-EC (SANS ADAPTATEUR, SANS CORDON)
P1050667-030	KIT ACC QLn4/ZQ63-VC (sans adaptateur, sans cordon)
P1050667-031	KIT ACC QLn4/ZQ63 CLIP DE CEINTURE EN MÉTAL
P1050667-032	KIT ACC QLn4/ZQ63 Handi-Mount (bras RAM compact et flexible) avec base
P1050667-033	KIT ACC QLn4/ZQ63 Handi-Mount (bras RAM compact et flexible) sans base
P1050667-034	KIT ACC QLn4/ZQ63 ÉTUI RIGIDE ET CLIP DE CEINTURE EN MÉTAL
P1050667-035	KIT ACC QLn4/ZQ63 Support mobile pour chariot élévateur (avec support de bras en U et bac en accordéon)
P1050667-037	KIT ACC QLn4/ZQ63 PLAQUE DE SUPPORT MOBILE
P1050667-038	KIT ACC QLn/ZQ6 SUPPORT DE BUREAU
P1050667-041	KIT ACC QLn4/ZQ63 ÉLIMINATEUR DE PILE SANS ADAPTATEUR
P1050667-047	KIT ACC QLn4/ZQ63 PLAQUE DE SUPPORT RAM
P1031365-064	Kit ACC SC2 CHARGEUR INTELLIGENT Li-ION, cordon ROYAUME-UNI (type G)

Référence	Description
P1031365-065	Kit ACC SC2 CHARGEUR INTELLIGENT Li-ION, cordon UE/CHILI (type C)
P1031365-066	Kit ACC SC2 CHARGEUR INTELLIGENT Li-ION, cordon AUSTRALIE (type I)
P1031365-067	Kit ACC SC2 CHARGEUR INTELLIGENT Li-ION, BRÉSIL
P1031365-068	Kit ACC SC2 CHARGEUR INTELLIGENT Li-ION, CORDON CHINE
P1031365-083	KIT ACC, QLn/ZQ5/ZQ6, ADAPTATEUR CA, CORDON ARGENTINE
P1031365-088	KIT ACC SC2 CHARGEUR INTELLIGENT Li-ION, CORDON ISRAËL
P1031365-089	KIT ACC SC2 CHARGEUR INTELLIGENT Li-ION CORDON ARGENTINE
P1031365-093	KIT ACC, QLn/ZQ5/ZQ6, ADAPTATEUR CA, CORDON TAÏWAN
P1031365-094	KIT ACC, QLn/ZQ5/ZQ6, ADAPTATEUR CA, CORDON JAPON
P1031365-095	KIT ACC SC2 CHARGEUR INTELLIGENT Li-ION, CORDON TAÏWAN
P1031365-096	KIT ACC SC2 CHARGEUR INTELLIGENT Li-ION, CORDON JAPON
SG-MPP-Q4HLSTR1-01	KIT SANGLE TAILLE QLn420

Installation des pilotes et connexion à un ordinateur Windows

Avant d'utiliser votre imprimante avec un ordinateur Microsoft Windows, vous devez installer les pilotes appropriés.



IMPORTANT : Vous pouvez connecter l'imprimante à votre ordinateur à l'aide des connexions disponibles. Toutefois, ne branchez aucun câble reliant votre ordinateur à l'imprimante avant que le système ne vous demande de le faire. Si vous les connectez au mauvais moment, votre imprimante n'installera pas les pilotes appropriés. Pour effectuer une récupération après l'installation d'un mauvais pilote, consultez la section [Que faire si vous oubliez d'installer d'abord les pilotes d'imprimante ?](#)

Installation des pilotes

Pour installer les pilotes appropriés, procédez comme suit.

1. Accédez au site Web de Zebra à l'adresse zebra.com/drivers.
2. Cliquez sur **Printers (Imprimantes)**.
3. Sélectionnez votre modèle d'imprimante.
4. Sur la page produit de l'imprimante, cliquez sur **Drivers (Pilotes)**.
5. Téléchargez le pilote approprié pour Windows.

Le fichier exécutable du pilote (tel que `zd86423827-certified.exe`) est ajouté à votre dossier Téléchargements.

6. Exécutez le fichier exécutable et suivez les invites.

Une fois la configuration terminée, vous pouvez ajouter des imprimantes spécifiques (consultez la section [Exécution de l'assistant d'installation de l'imprimante](#) à la page 28).

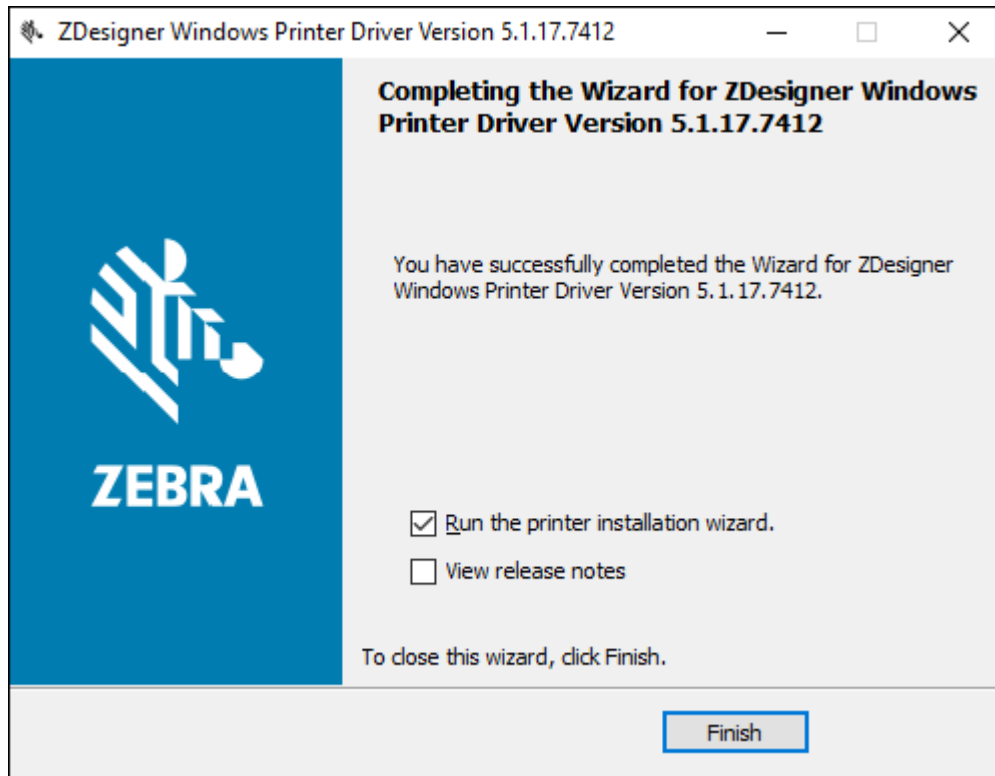

Exécution de l'assistant d'installation de l'imprimante

1. Sur le dernier écran du programme d'installation de pilotes, laissez la case **Run the Printer Installation Wizard (Exécuter l'assistant d'installation de l'imprimante)** cochée, puis cliquez sur **Finish (Terminer)**.

L'assistant du pilote d'imprimante s'ouvre.

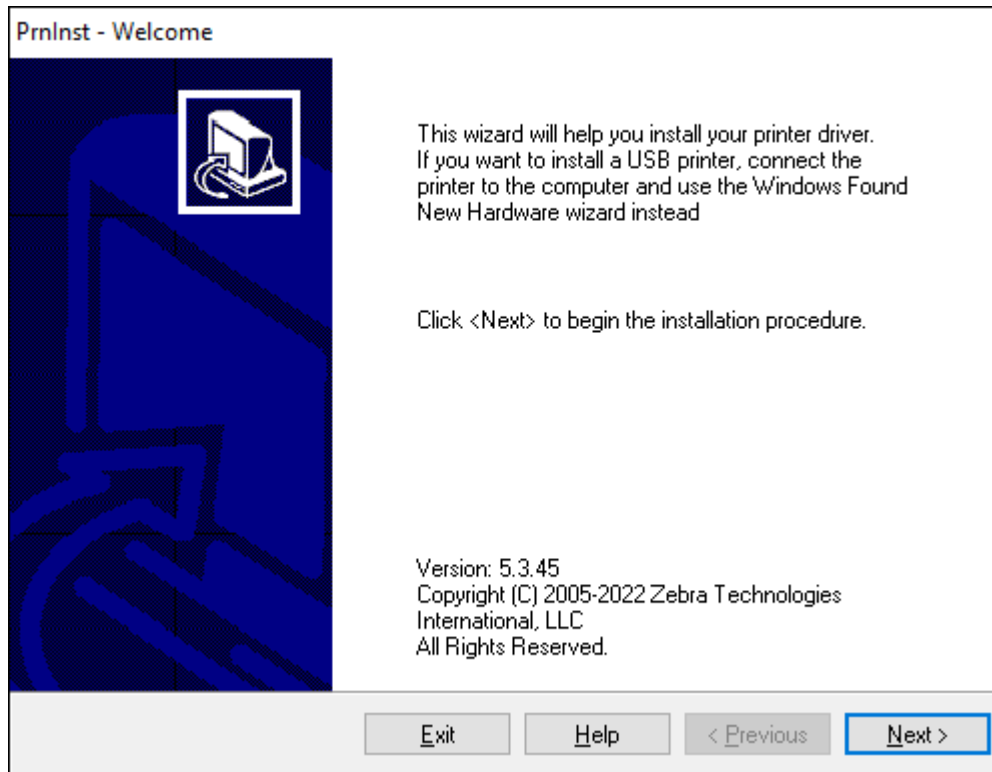

2. Cliquez sur **Next (Suivant)**.

Le système vous invite à sélectionner une option d'installation.

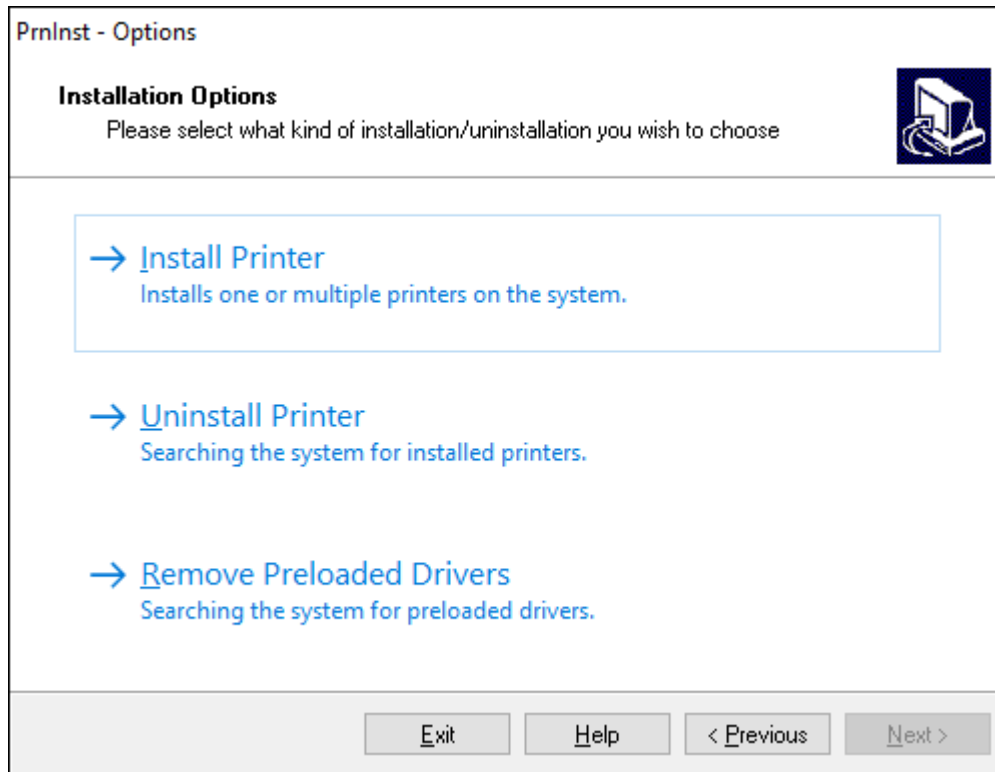

3. Cliquez sur **Install Printer (Installer une imprimante).**

Le contrat de licence s'affiche.

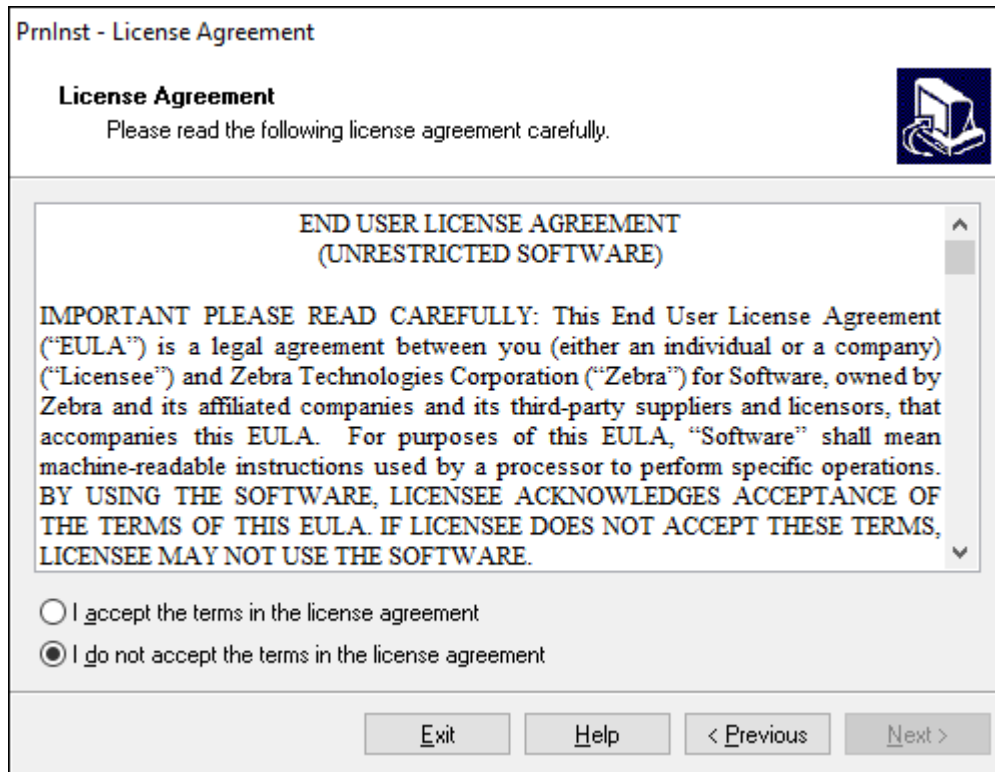

4. Lisez les informations importantes et acceptez les conditions en cliquant sur le bouton **I Accept the Terms in the License Agreement (J'accepte les conditions du contrat de licence)**. Cliquez sur **Next (Suivant)**.

Le système vous invite à sélectionner un type d'imprimante. Le modèle de l'imprimante est indiqué sur la partie supérieure, à côté de la barre de déchirement, ou sur l'autocollant de la pièce situé sous l'imprimante.

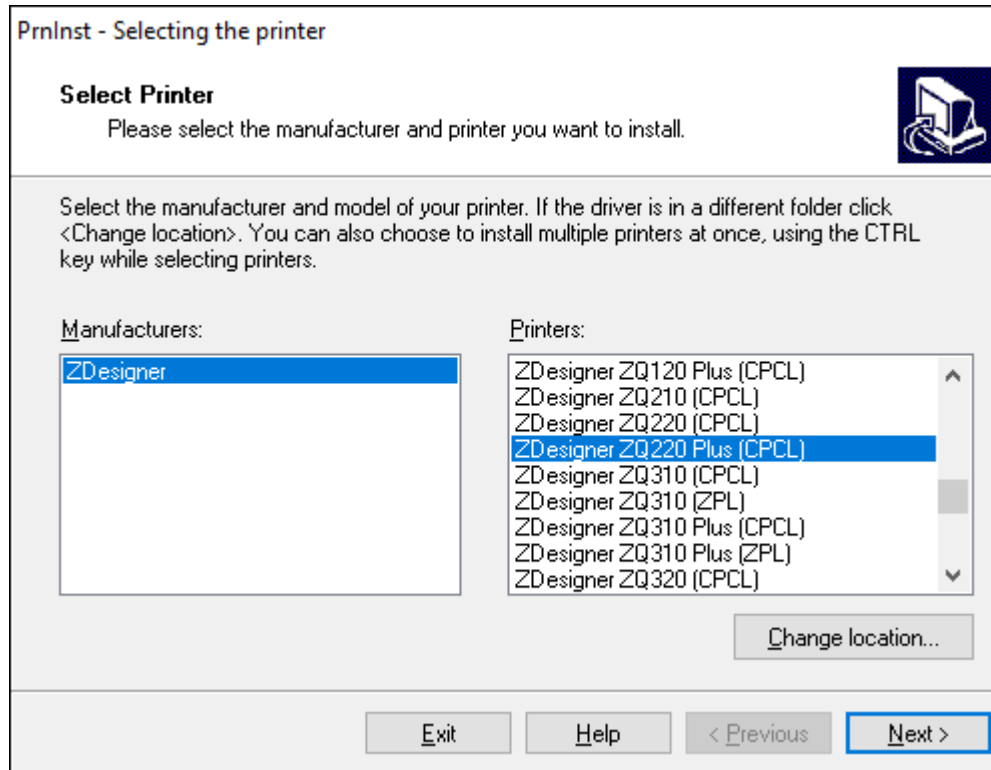

5. Cliquez sur **Next (Suivant)**.

Le système vous informe que l'imprimante est déjà installée.

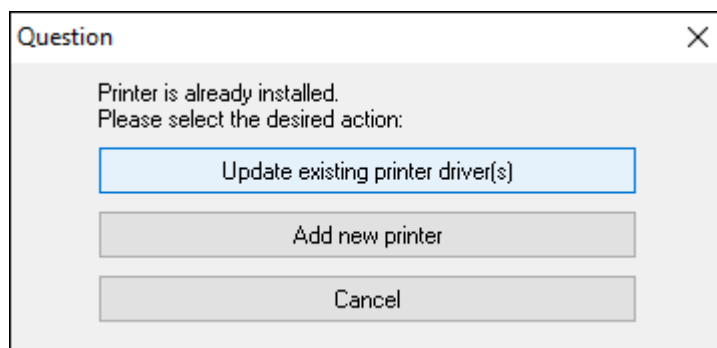

6. Cliquez sur **Add new printer (Ajouter une nouvelle imprimante)**.

Le système vous invite à saisir un nom d'imprimante, le port auquel l'imprimante sera connectée et la langue d'affichage de l'imprimante. Sélectionnez **USB001**.

PrnInst - Options

Printer Options
Please select port, printer name and language.



Enter the name for your printer. Also, select the port your printer is connected to. When you are done, select <Next> to install the printer and add an icon to the Printers folder.

Driver version: 5.1.17.7412

Printer name: ZDesigner ZQ220 Plus (CPCL)

Available ports:

- LPT3:
- Microsoft.Office.OneNote_16001.14326.21146.0_x64_nul:
- PORTPROMPT:
- SHRFAX:
- USB001**
- WSD-95ddf4f6-7432-46b5-8d08-20d52579f913

I want to use this printer as the Windows default printer.

Select language: English

7. Cliquez sur **Next (Suivant)**.

Le système vous invite à lancer d'autres assistants de configuration.

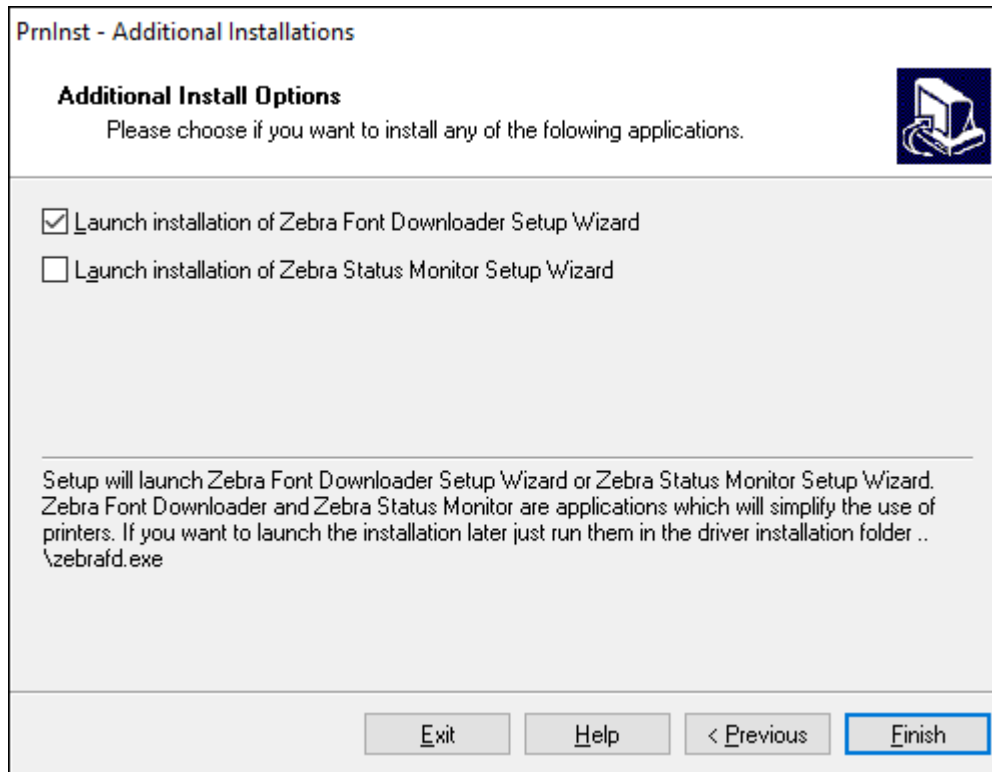

8. Cliquez sur **Finish (Terminer)**.

Après l'installation des pilotes, connectez le câble USB au port USB de votre imprimante (consultez la section [Communication par câble](#) à la page 44).

Au démarrage de l'imprimante, votre ordinateur termine l'installation des pilotes et reconnaît votre imprimante. Si vous n'avez pas installé les pilotes au préalable, consultez la section [Que faire si vous oubliez d'installer d'abord les pilotes d'imprimante ?](#) à la page 34.

Que faire si vous oubliez d'installer d'abord les pilotes d'imprimante ?

Si vous branchez votre imprimante Zebra avant d'installer les pilotes, l'imprimante s'affiche en tant que périphérique non spécifié.

1. Suivez les instructions de la section [Exécution de l'assistant d'installation de l'imprimante](#) à la page 28 pour télécharger et installer les pilotes.
2. Cliquez avec le bouton droit de la souris sur le menu Windows et sélectionnez Device Manager (Gestionnaire de périphériques).
 - Vous pouvez également saisir Device Manager (Gestionnaire de périphériques) dans la barre de recherche Windows de la barre des tâches.

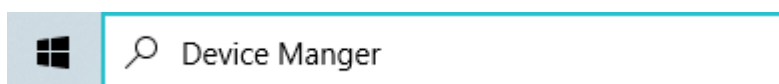

3. Cliquez sur **Devices and Printers (Périphériques et imprimantes)**.
Dans l'exemple suivant, la ZQ220 Plus est une imprimante Zebra mal installée.
4. Recherchez **Printers (Imprimantes)** dans la liste et cliquez sur la flèche pour la développer.
5. Cliquez avec le bouton droit de la souris sur ZDesigner ZQ220 Plus (CPCL) pour ouvrir le menu.

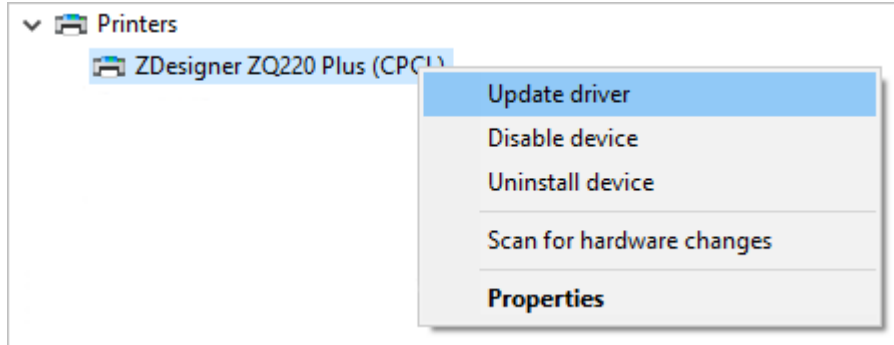

6. Cliquez sur **Update Driver (Mettre à jour le pilote)**.

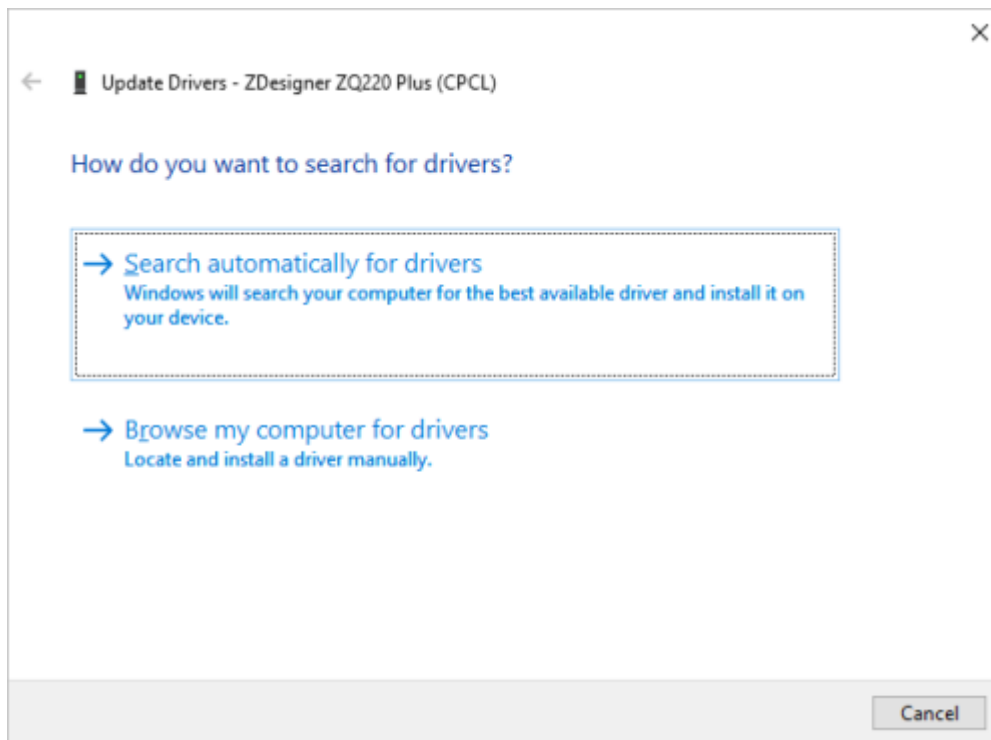

7. Cliquez sur **Browse my computer for driver software (Rechercher un pilote sur mon ordinateur)**.
8. Cliquez sur **Browse... (Parcourir...)** et accédez au dossier Téléchargements.

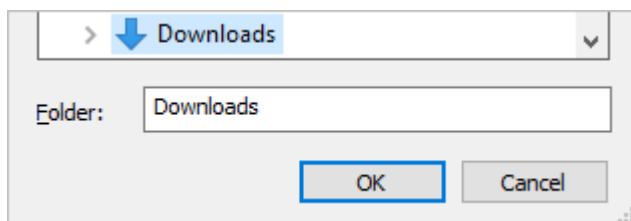

9. Cliquez sur **OK** pour sélectionner le dossier.

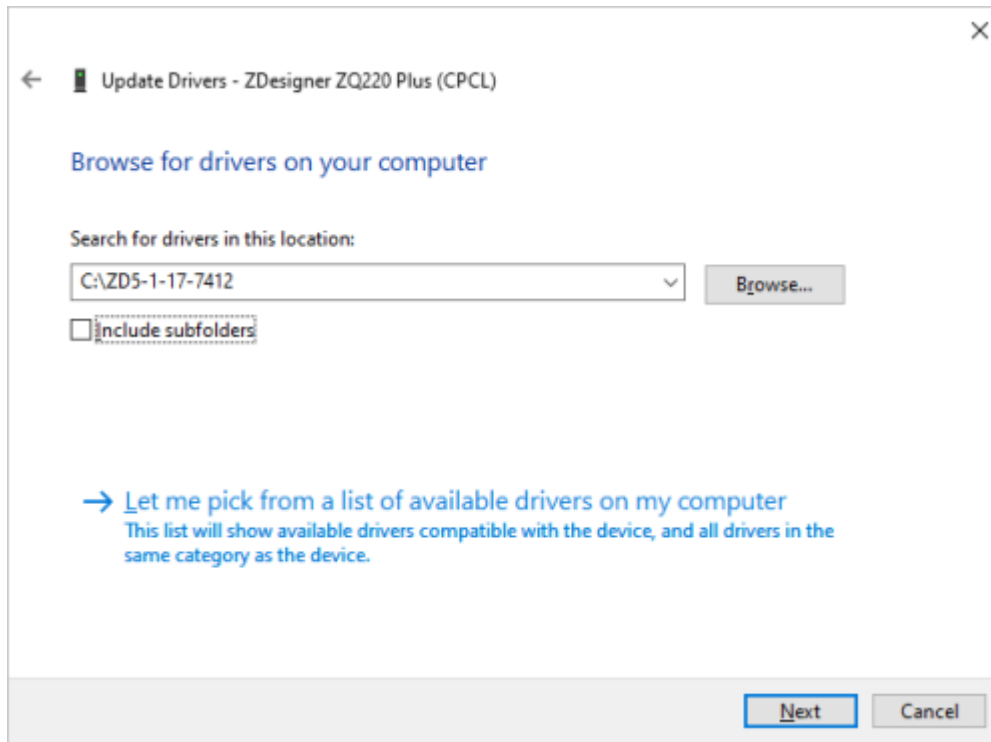

10. Cliquez sur **Next (Suivant)**.

Le périphérique est mis à jour avec les pilotes appropriés.

Zebra Setup Utilities (Utilitaires de configuration de l'imprimante Zebra)

Avant de configurer votre imprimante pour l'utiliser sur votre réseau local (LAN), vous aurez besoin de quelques informations de base qui vous permettront d'établir la configuration réseau de votre imprimante. Les utilitaires de configuration Zebra Setup Utilities (ZSU) offrent un moyen rapide et facile de configurer vos imprimantes à diverses fins, y compris pour les communications sans fil sur un réseau local (LAN) ou à l'aide de la norme internationale de communication Bluetooth.

Une fois les utilitaires de configuration Zebra Setup Utilities téléchargés sur votre ordinateur, branchez le câble USB à l'imprimante et à l'ordinateur (consultez la section [Communication par câble](#) à la page 44).

Accédez à la page zebra.com/support et téléchargez les utilitaires de configuration Zebra Setup Utilities.

Ajout d'une imprimante via les utilitaires de configuration Zebra Setup Utilities

Si vous le souhaitez, vous pouvez utiliser les utilitaires de configuration Zebra Setup Utilities pour ajouter des imprimantes à Windows à l'aide de cette procédure, après avoir installé les pilotes.

1. Ouvrez le programme Zebra Setup Utilities.
 - a) Accédez à zebra.com/setup et téléchargez les utilitaires de configuration Zebra Setup Utilities pour Windows.
 - b) Exécutez le fichier `zsu-xxxxxxx.exe` que vous avez téléchargé.
 - c) Suivez les invites de l'assistant InstallAware.
 - d) Dans le dernier écran de l'assistant, cochez la case en regard de **Run Zebra Setup Utilities now (Exécuter l'utilitaire de configuration Zebra Setup Utilities)**, puis cliquez sur **Finish (Terminer)**.
 - e) Suivez les invites de l'assistant System Prepare Wizard.
2. Si nécessaire, ouvrez le programme **Zebra Setup Utilities**.

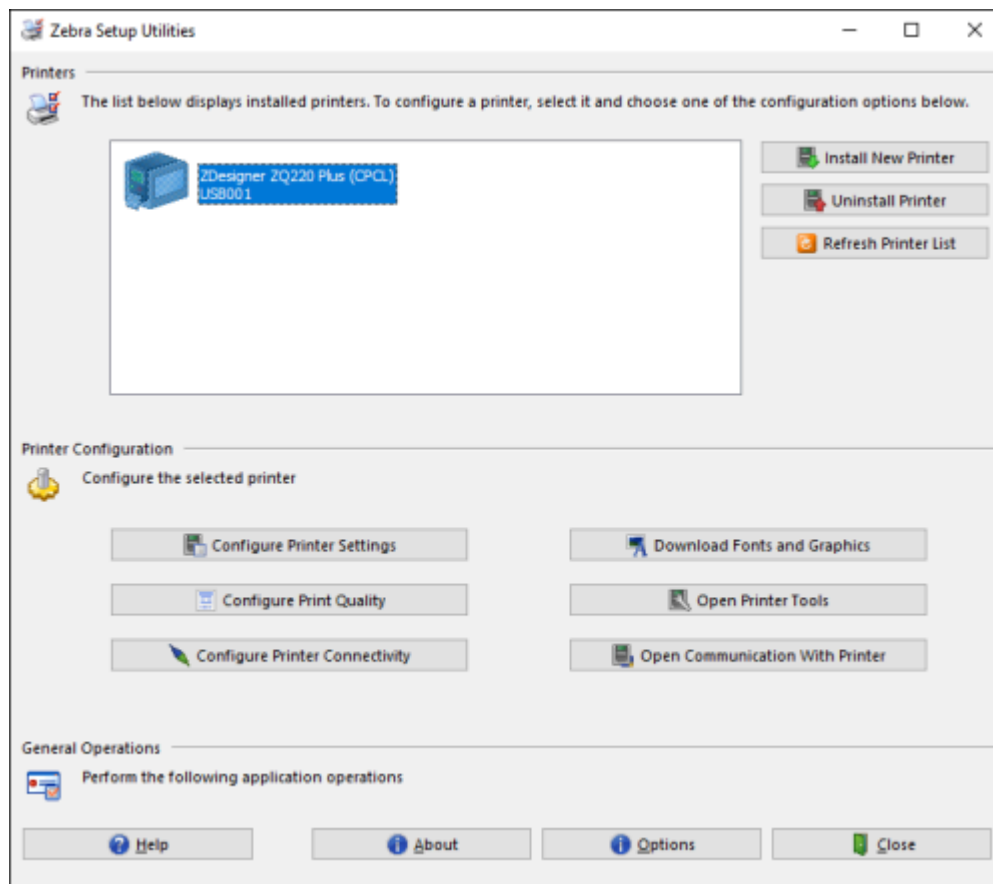

3. Cliquez sur **Install New Printer (Installer une nouvelle imprimante)**.

L'assistant du pilote d'imprimante s'ouvre.

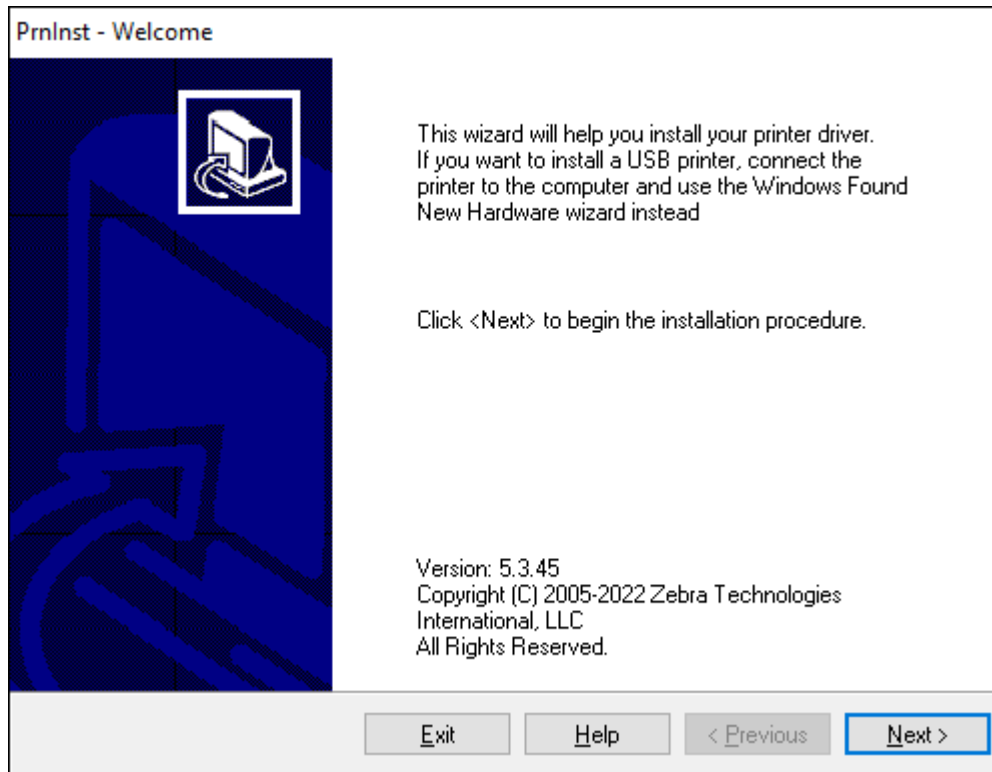

4. Cliquez sur **Next (Suivant)**.

Le système vous invite à sélectionner une option d'installation.

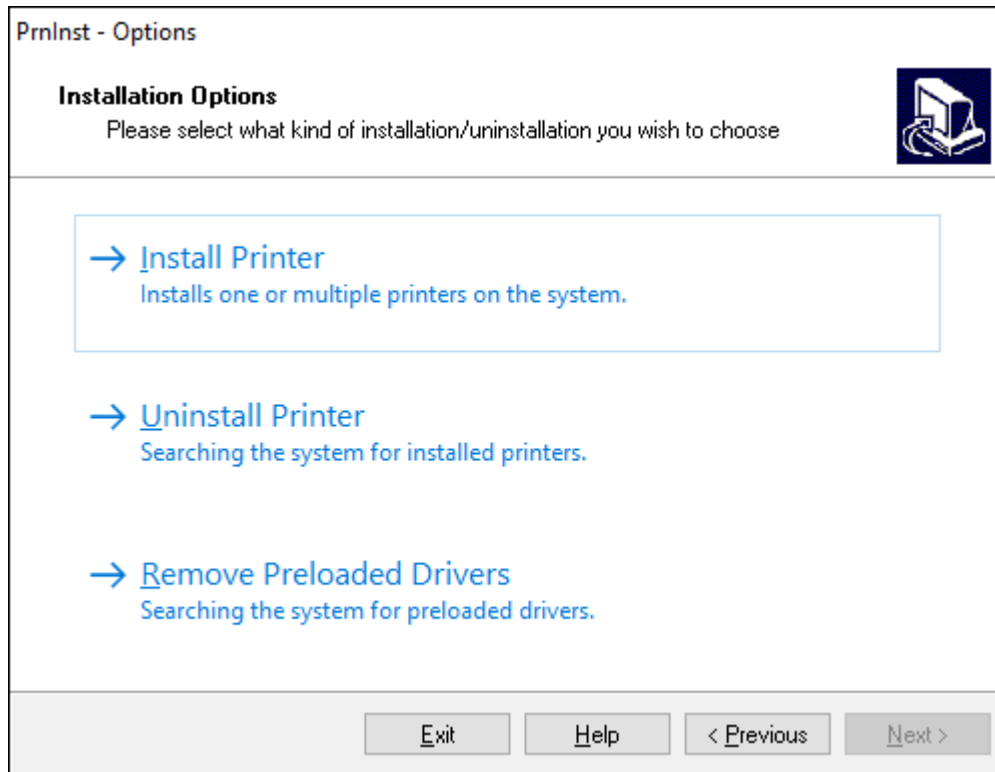

5. Cliquez sur **Install Printer (Installer une imprimante).**

Le système vous invite à sélectionner un type d'imprimante. Le type de modèle se trouve sur le dessus de l'imprimante, à côté de la barre de déchirement, ou sur l'autocollant de la pièce situé sous l'imprimante.

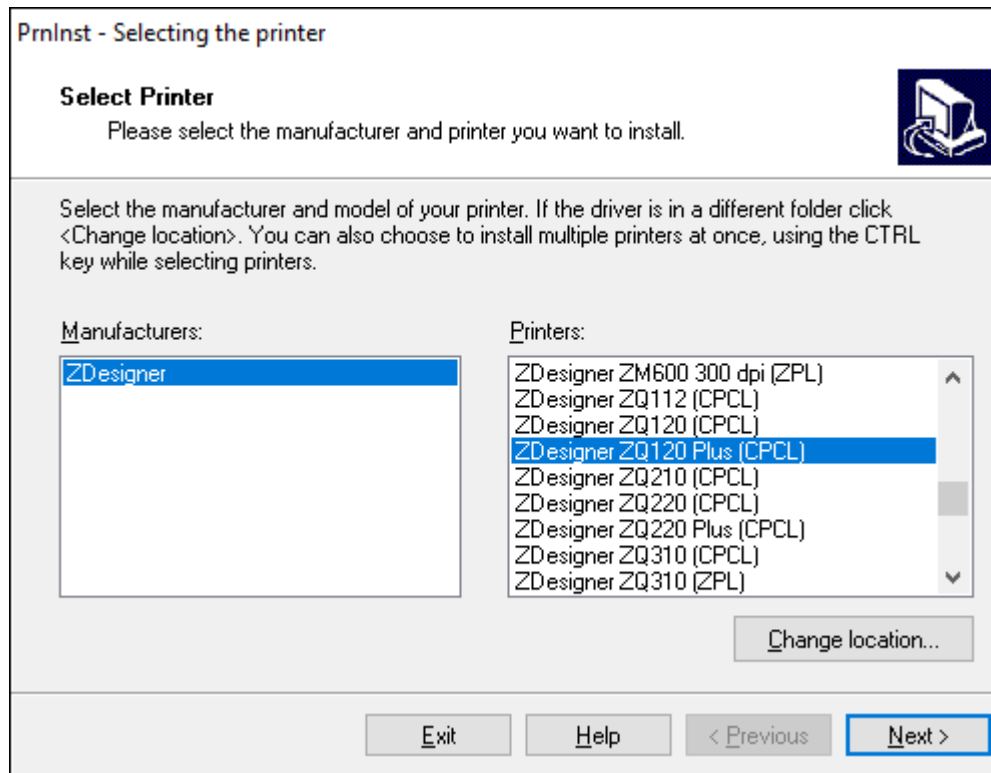

6. Cliquez sur **Next (Suivant).**

Le système vous informe que l'imprimante est déjà installée.

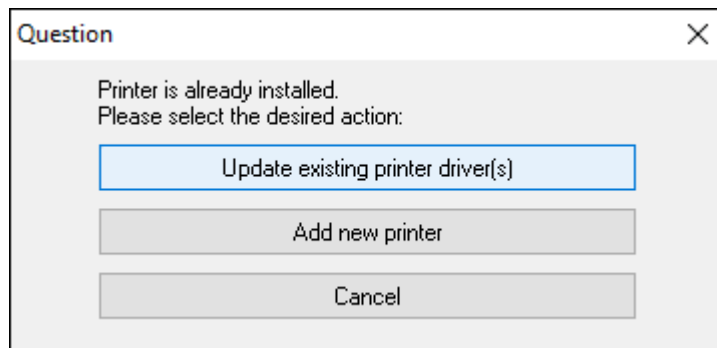

7. Cliquez sur **Add new printer (Ajouter une nouvelle imprimante)**.

Le système vous invite à saisir un nom d'imprimante, le port auquel l'imprimante sera connectée et la langue d'affichage de l'imprimante. Cliquez sur **USB001**.

PrnInst - Options

Printer Options
Please select port, printer name and language.



Enter the name for your printer. Also, select the port your printer is connected to. When you are done, select <Next> to install the printer and add an icon to the Printers folder.

Driver version: 5.1.17.7412

Printer name: ZDesigner ZQ120 Plus (CPCL)

Available ports:

- LPT3:
- Microsoft.Office.OneNote_16001.14326.21146.0_x64_nul:
- PORTPROMPT:
- SHRFAX:
- USB001**
- WSD-95ddf4f6-7432-46b5-8d08-20d52579f913

I want to use this printer as the Windows default printer.

Select language: English

8. Cliquez sur **Next (Suivant)**.

Le système vous invite à lancer d'autres assistants de configuration.

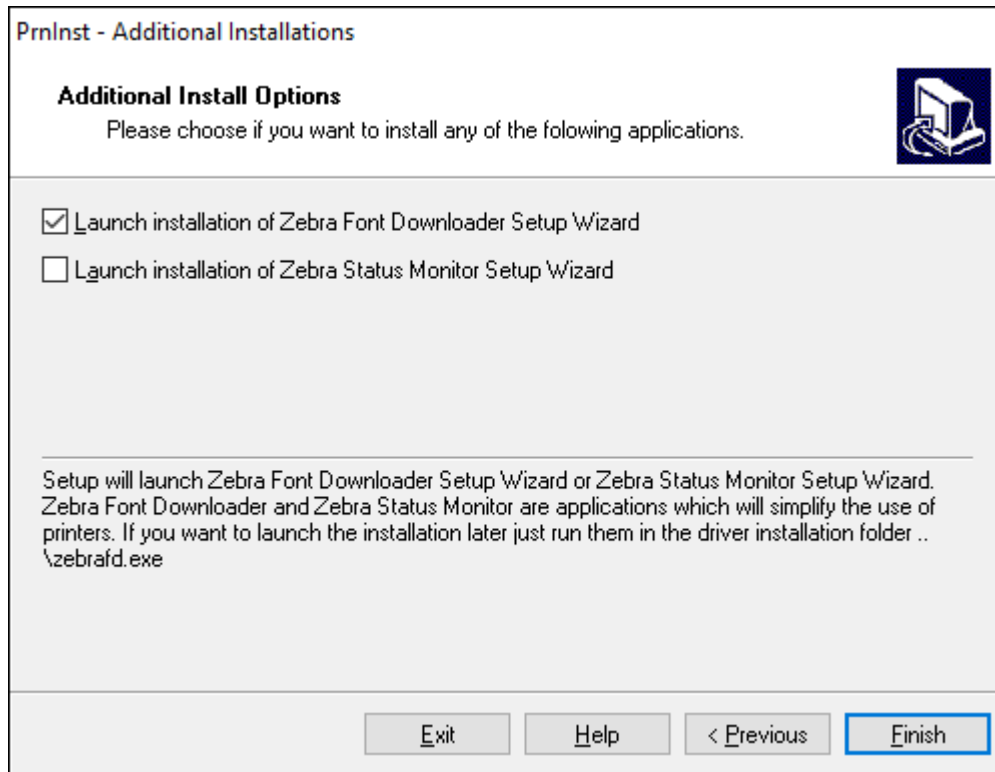

9. Vérifiez les options souhaitées, puis cliquez sur **Finish (Terminer)**.

Le pilote d'imprimante est installé. Si le système vous informe que d'autres programmes peuvent être affectés, cliquez sur l'option appropriée pour continuer.

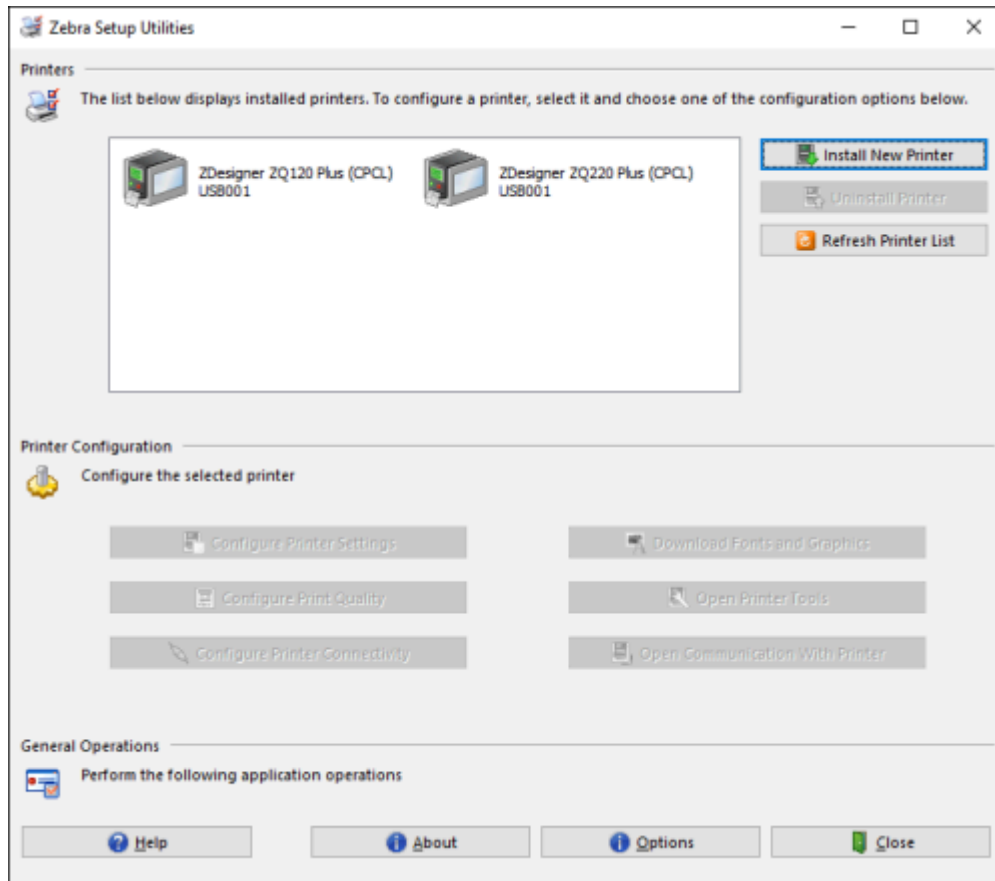

Connexion par câble

- Par câble via RS-232C ou USB 2.0. Les pilotes Windows qui prennent en charge l'impression via les ports série et USB sont inclus dans le pilote ZebraDesigner, qui peut être téléchargé à l'adresse zebra.com/drivers.
- Au moyen d'un WLAN conforme aux caractéristiques 802.11 (en option).
- Via Ethernet lorsqu'elle est placée sur le socle Ethernet.
- Par le biais d'une liaison de fréquence radio courte portée Bluetooth.

Les appareils WinMobile®, BlackBerry® et Android utilisent le protocole Bluetooth standard.

Les imprimantes de la série ZQ600 Plus sont compatibles avec les appareils iOS. Par conséquent, il est possible d'imprimer via Bluetooth sur un appareil Apple.



Communication par câble

Les imprimantes de la série ZQ600 Plus peuvent communiquer par câble. Le câble spécifique fourni avec votre imprimante varie en fonction de l'appareil hôte et de votre modèle d'imprimante.



REMARQUE : L'imprimante doit être mise hors tension avant de brancher ou de débrancher un câble de communication.

Figure 11 Câble de communication

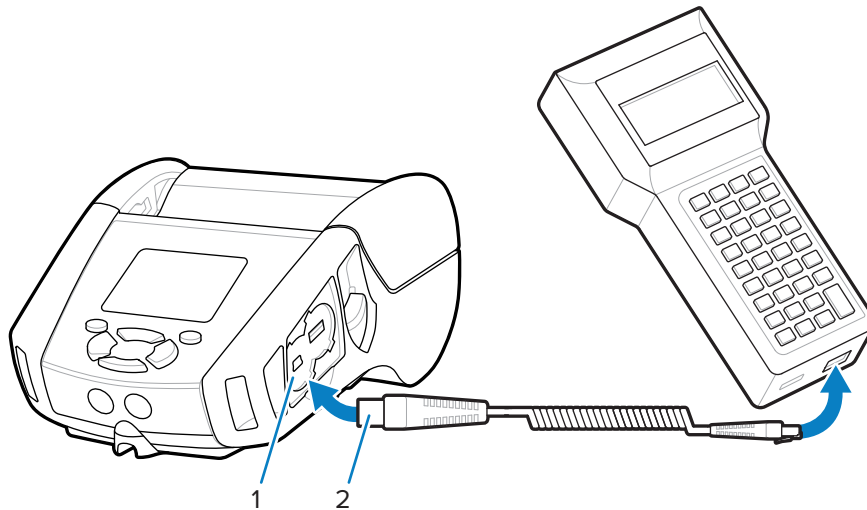

1	Port de communication
2	Câble de communication

RS-232C

Le connecteur série à 14 broches de votre câble de communication se branche sur le port de communication série situé sur le côté de l'imprimante.

Communications USB

Les imprimantes de la série ZQ600 Plus sont également dotées d'un port USB. Le connecteur à 5 broches du câble USB se branche sur l'imprimante. Les connecteurs sont clavetés pour garantir un alignement correct, alors ne forcez pas si le câble ne se branche pas. L'autre extrémité du câble doit être branchée sur le terminal mobile ou sur le port série ou USB d'un ordinateur. Les imprimantes de la série ZQ600 Plus sont configurées avec le pilote d'interface USB Open HCI, ce qui leur permet de communiquer avec des appareils Windows.

Figure 12 Câble de communication RS-232C ou USB vers ordinateur

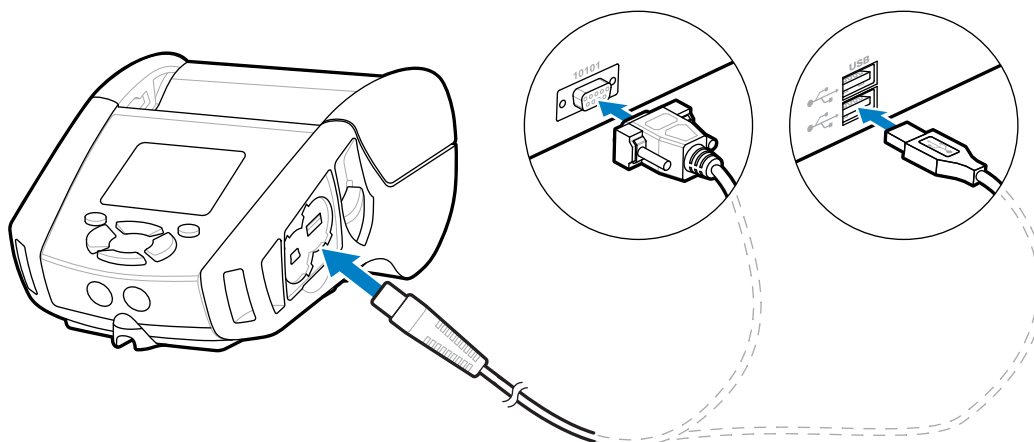

Le pilote ZebraDesigner utilise des pilotes Windows qui prennent en charge l'impression en série, USB et sur le réseau. Les terminaux mobiles et autres appareils de communication peuvent nécessiter l'installation de pilotes spéciaux pour utiliser la connexion USB. Accédez à zebra.com/support pour plus d'informations.

Réduction de la tension des câbles de communication

Maintenir un câble de communication en place permet de réduire la tension et de l'empêcher de se déconnecter de l'imprimante. Pour garder un câble de communication USB ou RS-232 connecté en permanence à l'imprimante :

1. Accédez au port de communication situé sur le côté de l'imprimante, à côté du loquet de déverrouillage.
2. Branchez le connecteur sur le port approprié et alignez le capuchon de verrouillage en plastique avec les découpes.

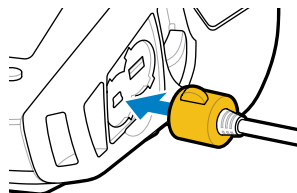

3. Tournez le capuchon de verrouillage dans le sens horaire pour verrouiller le câble et le maintenir en place. (Tournez dans le sens antihoraire pour libérer le câble.)

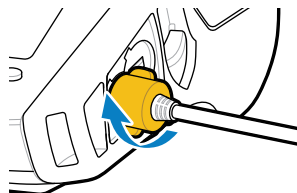

Le câble est maintenu en place.



REMARQUE : Un seul câble peut être présent à la fois dans le port de communication USB/RS-232 pour réduire la tension.

Utilisation des batteries

Les imprimantes de la série ZQ600 Plus utilisent un bloc-batterie Li-Ion intelligent et des capacités de stockage de données conformes à la fonctionnalité Power Precision+ (PP+). Les modèles ZQ610 Plus et ZQ620 Plus utilisent un bloc batterie à 2 cellules et le modèle ZQ630 Plus utilise un bloc batterie à 4 cellules. Cette batterie intelligente collecte des mesures de batterie en temps réel pour optimiser l'autonomie et garantir que chaque batterie est en bon état et peut contenir une charge complète. La batterie intelligente suit et maintient les mesures nécessaires pour fournir une visibilité en temps réel sur des statistiques de batterie plus significatives, telles que l'utilisation totale des cycles de la batterie, si la batterie est ancienne et doit être retirée ou combien de temps prend la charge complète d'une batterie.

Imprimante	Température de fonctionnement	Température de charge	Température de stockage
ZQ610 Plus	-20 à 60 °C	0 à 40 °C	-25 à 60 °C
ZQ620 Plus	(-4 à 140 °F)	(32 à 104 °F)	(-13 à 140 °F)
ZQ610 Plus-HC	0 à 50 °C		
ZQ620 Plus-HC	(32 à 122 °F)		
ZQ630 Plus	-20 à 50 °C	0 à 40 °C	-25 à 65 °C
	(-4 à 122 °F)	(32 à 104 °F)	(-13 à 149 °F)



IMPORTANT :

- Pour des résultats de charge optimaux, utilisez uniquement des batteries intelligentes Zebra.
- Chargez les batteries à température ambiante lorsque l'appareil est hors tension.
- Les températures de charge idéales sont comprises entre 5 et 40 °C (41 et 104 °F).
- L'appareil recharge toujours la batterie de manière sécurisée et intelligente. À des températures élevées, l'appareil peut activer et désactiver la charge par intermittence pendant de courtes périodes afin de maintenir la batterie dans des limites de température acceptables. En cas de températures anormales, l'appareil utilise des voyants LED et affiche des alertes pour vous avertir que la charge ne peut pas être lancée.

L'intégrité de la batterie intelligente présente trois états : Good (Bon), Replace (À remplacer) et Poor (Médiocre). La capacité de l'imprimante à fonctionner dépend de l'intégrité de la batterie, qui vous est communiquée via l'interface d'affichage.

Nombre de cycles de charge	Intégrité	Message de mise sous tension
Moins de 300	Bon	None (Aucun)
300 à 599	Remplacer	Battery Diminished, Consider Replacing (Batterie moins performante, envisagez de la remplacer)*
550 à 599	Remplacer	Warning-Battery Is Past Useful Life (Avertissement : la batterie a dépassé sa durée de vie utile)*

Nombre de cycles de charge	Intégrité	Message de mise sous tension
600 ou plus	Faible	Replace Battery, Shutting Down (Remplacez la batterie, arrêt du système)**

* Avertissement accompagné d'un long bip.

** Clignotement, accompagné d'un bip toutes les secondes. Au bout de 30 secondes, l'imprimante s'arrête.

Sécurité de la batterie



ATTENTION : Évitez de créer un court-circuit accidentel de la batterie. Laisser les bornes de batterie entrer en contact avec des matériaux conducteurs crée un court-circuit qui peut provoquer des brûlures et d'autres blessures, ou provoquer un incendie.



IMPORTANT : Mettez toujours au rebut les batteries usagées de façon appropriée.



ATTENTION—ENDOMMAGEMENT DU PRODUIT : L'utilisation d'un chargeur non approuvé spécifiquement par Zebra pour l'utilisation avec ses batteries peut endommager la batterie ou l'imprimante et annule la garantie.



ATTENTION : N'incinerez pas l'appareil, ne le démontez pas, ne le court-circuitez pas et ne l'exposez pas à des températures supérieures à 65 °C (149 °F).

Prolongation de la durée de vie de la batterie

- N'exposez jamais la batterie à la lumière directe du soleil ou à des températures supérieures à 40 °C (104 °F) lors de la charge.
- Utilisez toujours un chargeur Zebra conçu spécifiquement pour les batteries lithium-ion. Tout autre type de chargeur peut endommager la batterie.
- Utilisez le support adapté à vos besoins d'impression. Un revendeur Zebra agréé peut vous aider à déterminer le support optimal pour votre application.
- Si vous imprimez le même texte ou le même graphique sur chaque étiquette, envisagez d'utiliser une étiquette pré-imprimée.
- Choisissez l'obscurité et la vitesse de l'impression adaptées à votre support.
- Utilisez la reconnaissance logicielle (XON/XOFF) dès que possible.
- Retirez la batterie si l'imprimante ne doit pas être utilisée pendant au moins une journée si vous n'effectuez pas de charge de maintenance.
- Pensez à acheter une batterie supplémentaire.
- Souvenez-vous que toute batterie rechargeable perd sa capacité à maintenir la charge au fil du temps. Elle ne peut être rechargée qu'un nombre limité de fois avant d'être remplacée. Mettez toujours les batteries au rebut conformément à la réglementation en vigueur (consultez la section [Recyclage des produits et des batteries](#)).

Retrait de la batterie

Cette section décrit comment enlever la batterie de l'imprimante.



REMARQUE : Les batteries sont expédiées en mode Sleep (Veille) afin de préserver leur capacité maximale lors de leur stockage avant la première utilisation.

1. Si un clip de ceinture est présent sur la partie inférieure de l'imprimante, effectuez l'une des opérations suivantes :
 - Faites tourner le clip pour dégager l'espace nécessaire à la batterie.
 - Retirez complètement le clip de ceinture.
2. Appuyez sur le loquet du bloc batterie (à l'endroit indiqué).

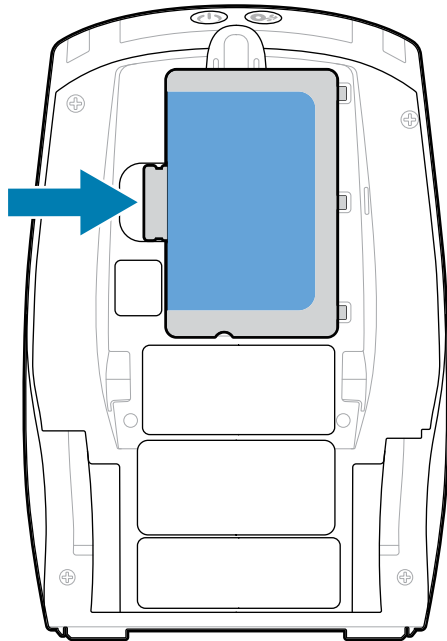

3. Faites pivoter le bloc batterie pour l'extraire de son logement, puis soulevez-le pour le retirer de l'imprimante.

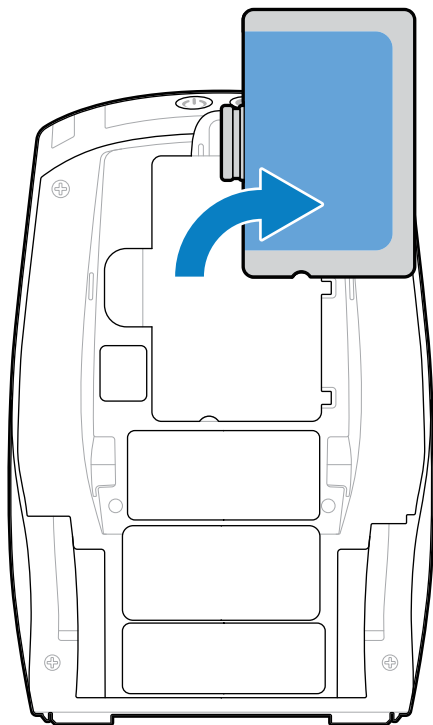

Dépose de l'isolateur de ruban adhésif de batterie

Cette section décrit comment remplacer l'isolant adhésif de la batterie.

1. Tirez sur la languette de l'isolant adhésif situé sous la batterie.

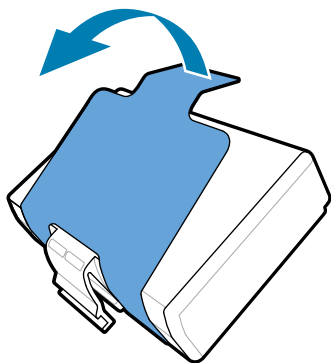

2. Décollez l'isolant adhésif et retirez-le du dessus de la batterie. Ensuite, mettez-le au rebut.

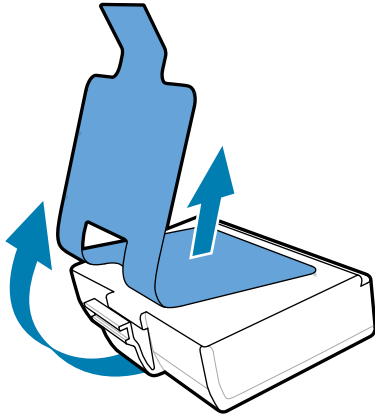

REMARQUE : Si elle est mal chargée ou exposée à des températures élevées, la batterie peut exploser, fuir ou prendre feu. Vous ne devez pas démonter, écraser, percer ou court-circuiter les contacts externes de la batterie, ni les jeter au feu ou dans l'eau. Chargez la batterie uniquement avec un chargeur au lithium-ion agréé Zebra.

Installation de la batterie

Cette section fournit des instructions sur l'installation correcte de la batterie.

1. Repérez le compartiment de la batterie situé sous l'imprimante.
2. Faites pivoter le clip de ceinture (le cas échéant) ou retirez-le complètement pour accéder au compartiment de la batterie.
3. Inclinez le bloc batterie et insérez-le dans son compartiment.

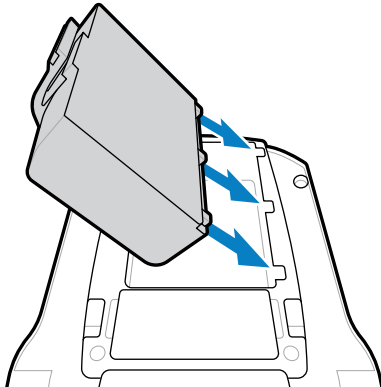

4. Faites pivoter la batterie dans le compartiment jusqu'à ce qu'elle s'enclenche et qu'elle soit bien installée dans l'imprimante.

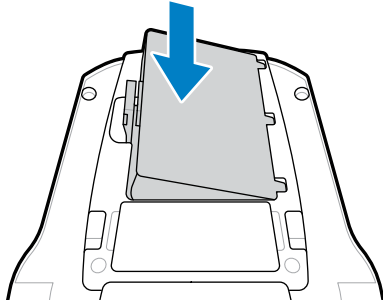

Charge de la batterie et socles

Cette section fournit des informations sur la façon de gérer et d'utiliser efficacement la batterie de l'imprimante, ainsi que des détails sur les socles de batterie compatibles pour la charge et le stockage.

Mise en charge de la batterie

Cette section explique comment charger la batterie à l'aide d'un adaptateur secteur.

1. Branchez le cordon d'alimentation secteur compatible avec votre emplacement sur l'adaptateur.

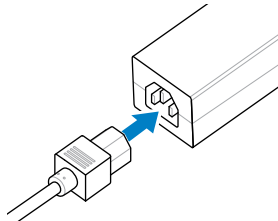

2. Ouvrez le capot de protection de l'imprimante pour accéder à la prise du chargeur d'entrée CC, puis branchez le connecteur coaxial de l'adaptateur secteur sur la prise du chargeur de l'imprimante.

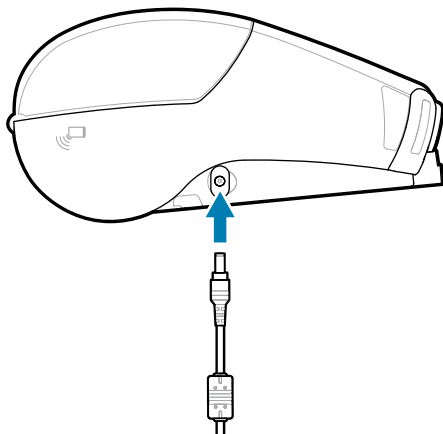

3. Branchez le cordon d'alimentation sur une prise électrique.

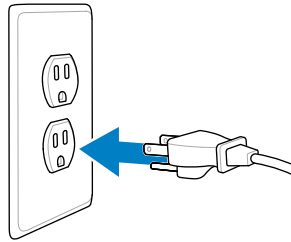

L'imprimante se met sous tension et commence à se charger. À ce stade, vous pouvez laisser l'imprimante sous tension ou hors tension. La charge se poursuit dans les deux cas.



IMPORTANT : Il est possible de charger la batterie tout en utilisant l'imprimante, mais cela augmente la durée de charge.

Sécurité du chargeur



CAUTION-PRODUCT DAMAGE : Ne placez jamais un chargeur dans des endroits où des liquides ou des objets métalliques pourraient tomber dans les baies de charge.

Smart Charger 2 – Chargeur pour batterie unique

Le Smart Charger 2 (SC2) est un système de charge utilisé pour les batteries lithium-ion intelligentes à 2 et 4 cellules qui alimentent les imprimantes ZQ610 Plus et ZQ620 Plus.

Figure 13 Smart Charger 2

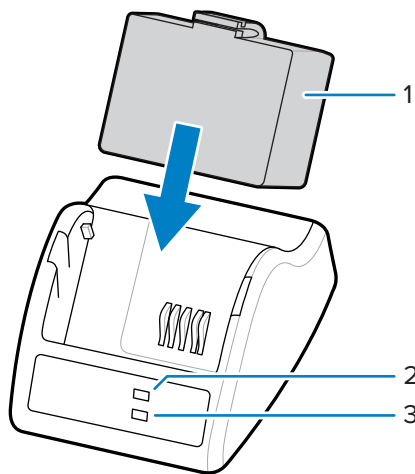

1	Batterie intelligente
2	Voyant du statut de charge
3	Voyant du statut d'intégrité

Dimensions du Smart Charger 2

Hauteur	Largeur	Longueur
65,1 mm (2,56 po)	101,5 mm (4 po)	120,9 mm (4,75 po)

Smart Charger 2 – Voyants de statut de la charge

Le Smart Charger 2 utilise un voyant LED pour indiquer l'état de charge en vert, jaune ou orange, comme indiqué ci-dessous.

Entrée alimentation CC	Voyant	Statut de la batterie
Présent	Vert	Batterie absente
Présent	Vert	Entièrement chargée
Présent	Jaune	Charge en cours
Présent	Orange	Défaillance
Présent	Désactivé	Présente et intégrité de la batterie = MÉDIOCRE

L'icône de charge de la batterie  indique son statut de charge. Le temps de charge de toutes les batteries est de 2 heures.

Smart Charger 2 – Voyant d'intégrité de la batterie

Le Smart Charger 2 est doté d'une LED tricolore (jaune/vert/orange) indiquant l'intégrité du bloc batterie. L'évaluation de l'intégrité de la batterie commence lorsque la batterie est insérée dans le chargeur, ce qui entraîne l'allumage de la LED correspondante comme illustré. La LED reste allumée tant que l'alimentation d'entrée est appliquée.

Batterie	Voyant	Intégrité
Aucune ou non intelligente	Désactivé	Non applicable
Présence d'une batterie intelligente	Vert	Bon
Présence d'une batterie intelligente	Jaune	Capacité réduite
Présence d'une batterie intelligente	Jaune clignotant	Durée de vie utile dépassée
Présence d'une batterie intelligente	Orange	Inutilisable – À remplacer (Recycler la batterie)



REMARQUE : Consultez le Smart Charger 2 (SC2) for Mobile Printers User Guide (Guide de l'utilisateur du Smart Charger 2 [SC2] pour imprimantes mobiles) pour plus d'informations.

Quadruple chargeur

Le quadruple chargeur UCLI72-4 permet de charger jusqu'à quatre batteries intelligentes lithium-ion à 2 cellules et 4 cellules utilisées dans les imprimantes ZQ610 Plus et ZQ620 Plus.

Figure 14 Quadruple chargeur

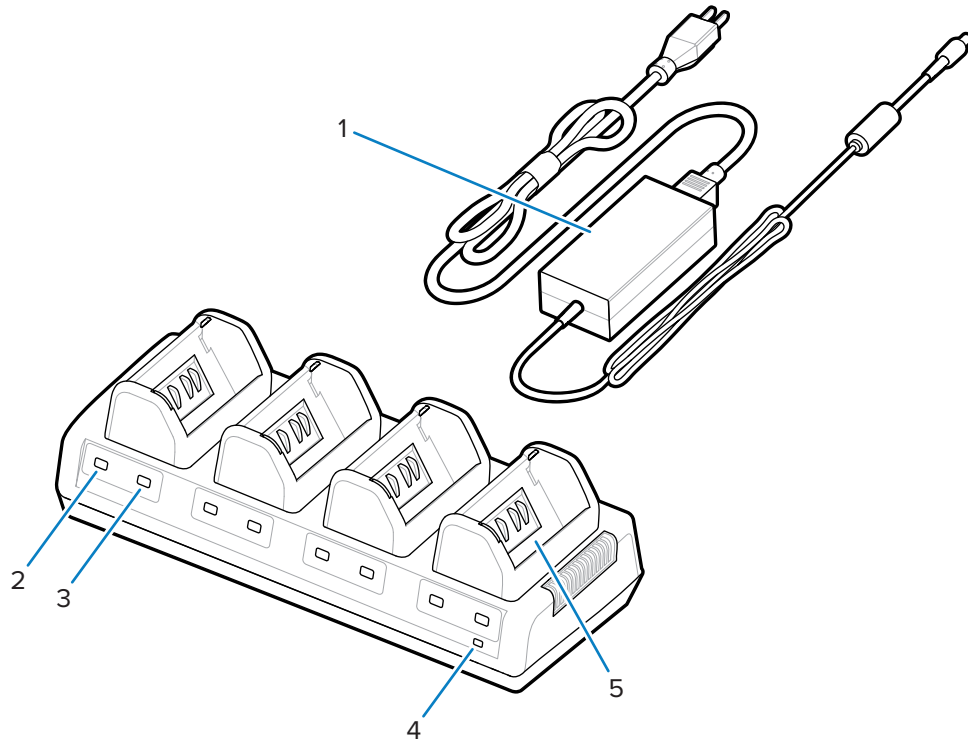

1	Alimentation
2	Voyant orange
3	Voyant vert
4	Voyant d'alimentation
5	Baie de charge

Utilisation du quadruple chargeur

1. Insérez la fiche jack du bloc d'alimentation dans le port CC de l'imprimante et le cordon d'alimentation dans une prise électrique.

Le voyant d'alimentation sur le panneau avant s'allume.

2. Insérez la batterie dans l'une des quatre baies de charge dans le sens indiqué.

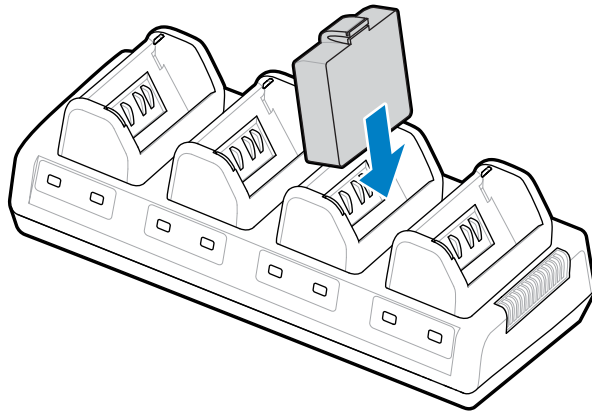

3. Faites pivoter la batterie dans son compartiment jusqu'à ce qu'elle soit bien en place.

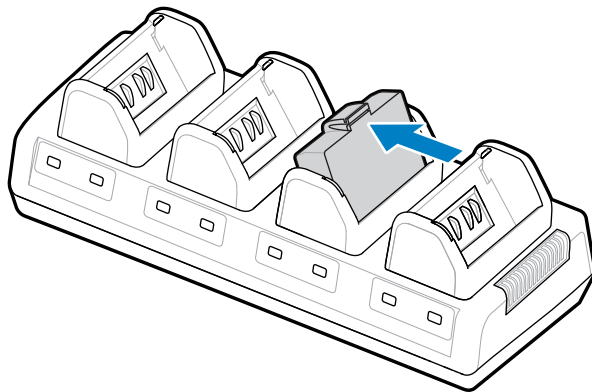

Le voyant orange sous la batterie en cours de charge s'allume lorsque la batterie est correctement installée.

Voyants de statut du quadruple chargeur

Utilisez les voyants situés sous la batterie pour surveiller le processus de charge comme indiqué dans le tableau.

Orange	Vert	Statut de la batterie
On (Activé)	Off (Désactivé)	Charge en cours
On (Activé)	Clignotant	Chargée à 80 % (utilisation possible)
Off (Désactivé)	On (Activé)	Entièrement chargée
Clignotant	Off (Désactivé)	Un problème est détecté. Remplacez la batterie.



IMPORTANT : Une défaillance est causée par un problème de batterie, généralement lorsque la batterie est trop chaude ou trop froide pour charger correctement. Chargez la batterie lorsqu'elle est à la température ambiante de la pièce. Si le voyant orange continue de clignoter, recyclez la batterie (consultez la section [Recyclage des produits et des batteries](#)).

Les blocs batteries partiellement déchargés mettent moins de temps à se recharger complètement. Il est conseillé de charger complètement la batterie avant utilisation afin de préserver sa durée de vie.



REMARQUE : Pour votre sécurité, le quadruple chargeur cesse de charger les batteries au bout de 6 heures, quel que soit l'état de la charge. Si votre batterie ne se charge pas complètement dans ce délai, recyclez-la.



IMPORTANT : Ne bloquez pas les fentes de ventilation sur les capots supérieur et inférieur. Veuillez à connecter le chargeur à une source d'alimentation qui ne sera pas coupée par inadvertance.

Socle de charge et Ethernet

Le socle Ethernet est une base d'extension conçue pour être utilisée avec les appareils. Un socle à quatre baies ou à une baie est disponible pour les modèles ZQ610 Plus et ZQ620 Plus, et une option à une baie est spécifiquement prévue pour le ZQ630 Plus. Les socles fournissent une alimentation de charge à l'imprimante connectée, ainsi qu'un port Ethernet standard de 10/100 Mbit/s pour la communication avec l'imprimante. Les socles fournissent également l'alimentation de charge de la batterie à l'imprimante connectée et servent de source d'alimentation supplémentaire.

Les socles sont dotés de deux LED indiquant le statut du socle :

- Le voyant vert fixe indique que l'entrée du socle est alimentée.
- Le vert clignotant indique une activité Ethernet.

Le socle vous permet de connecter facilement l'imprimante et de la retirer d'une simple pression sur un bouton. L'imprimante reste opérationnelle lorsqu'elle est connectée au socle. Par exemple, l'écran peut être consulté, le statut du voyant de charge est visible, et les commandes de l'imprimante et la saisie de données sont disponibles. L'imprimante continue d'imprimer lorsqu'elle est connectée au socle et vous pouvez également remplacer le support.



REMARQUE :

- Retirez le couvercle des contacts de connexion situé au bas de l'imprimante avant de la placer dans le socle.
- Nettoyez les contacts du socle à l'aide d'un stylo de nettoyage Zebra pour éliminer tout résidu laissé par l'étiquette.

Voyant lumineux de statut

Statut des voyants LED	Indication
Vert fixe	Mise sous tension
Vert clignotant	Activité Ethernet

Socle Ethernet à 4 baies (ZQ610 Plus/ZQ620 Plus)

Le socle Ethernet à 4 baies permet de charger et de connecter à Ethernet les modèles ZQ610 Plus et ZQ620 Plus.

Figure 15 Socle Ethernet à 4 baies

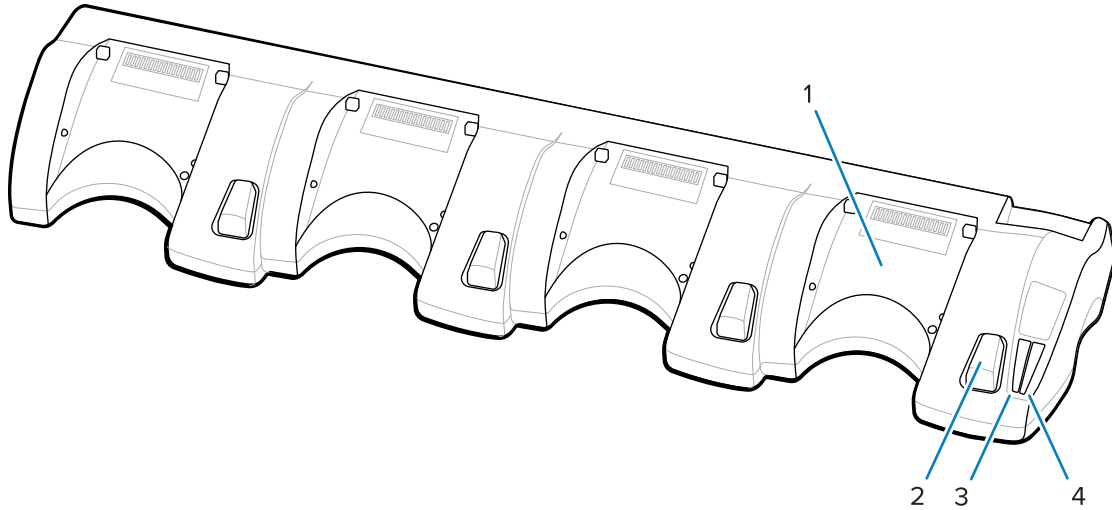

1	Baie du socle
2	Bouton de déverrouillage
3	Voyant du statut Ethernet
4	Voyant du statut de l'alimentation

Dimensions du socle Ethernet à 4 baies

Hauteur	Largeur	Longueur
66,7 mm (2,62 po)	579,99 mm (22,83 po)	150,57 mm (5,93 po)

Socle Ethernet à une baie (ZQ610 Plus/ZQ620 Plus)

Le socle Ethernet à une baie permet de charger et de connecter à Ethernet les modèles ZQ610 Plus et ZQ620 Plus.

Figure 16 Socle Ethernet à une baie ZQ610 Plus/ZQ620 Plus

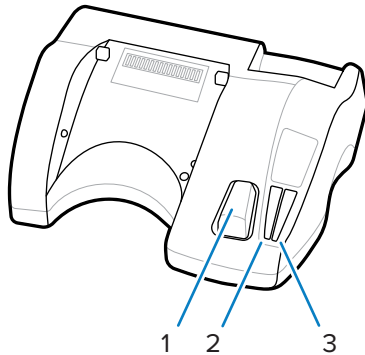

1	Bouton de déverrouillage
2	Voyant du statut Ethernet
3	Voyant du statut de l'alimentation

Dimensions du socle Ethernet à une baie (ZQ610 Plus / ZQ620 Plus)

Socle	Hauteur	Largeur	Longueur
Socle à une baie	66,7 mm (2,62 po)	171,28 mm (6,74 po)	150,57 mm (5,93 po)

Socle Ethernet à une baie ZQ630 Plus

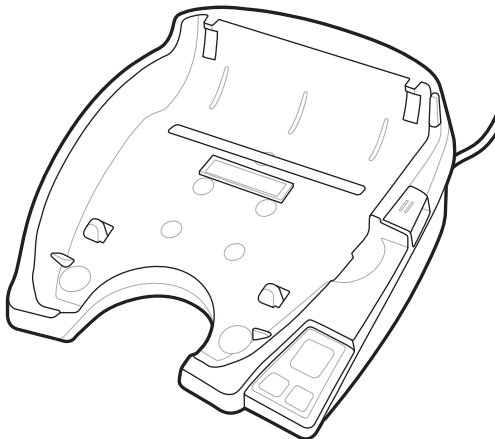

Hauteur	Largeur	Longueur
66,2 mm (2,6 po)	200,6 mm (7,9 po)	219,61 mm (8,64 po)

Fonctionnement de l'imprimante avec le socle

Cette section décrit le fonctionnement de l'imprimante lorsqu'elle est placée sur le socle.

- L'imprimante ZQ630 Plus se recharge lorsqu'elle est placée sur son socle.
- Lorsque vous placez l'imprimante sur le socle, elle s'allume automatiquement, ce qui permet de la gérer à distance.
- Lorsque l'imprimante détecte une alimentation provenant du socle et la présence d'une liaison Ethernet active, elle se connecte automatiquement au réseau Ethernet.
- Le Wi-Fi se désactive lorsque la liaison Ethernet est active. Il se réactive lorsque la liaison Ethernet n'est plus active.
- L'interface reste active pour les imprimantes équipées d'une radio Bluetooth lorsque l'imprimante est sur le socle.
- Les ports série et USB restent actifs lorsque l'imprimante est sur le socle.
- Le connecteur coaxial d'entrée CC ne peut pas être utilisé lorsque l'imprimante est sur le socle. Pour fonctionner, ce connecteur doit être branché directement sur le socle.



REMARQUE : L'imprimante fournit une protection contre les surtensions, de sorte qu'aucun dommage ne se produit lorsque des tensions comprises entre 0 et 36 V sont appliquées au niveau de la prise d'alimentation CC. Si la tension est supérieure à 36 V, le fusible de l'alimentation CC reste ouvert, ce qui réduit le risque d'incendie. La batterie se charge uniquement lorsqu'une tension de 12 V CC est appliquée à l'aide de l'adaptateur secteur Zebra.

Chargeur de batterie à 1 position

Cas d'utilisation : bureau à domicile/petite entreprise

Le chargeur de batterie à 1 position vous offre une solution unique de chargement de batterie de rechange. Semblable au chargeur de batterie à 3 positions, ce chargeur simple charge une batterie à 4 cellules en 6 heures.

Figure 17 Chargeur de batterie à 1 position

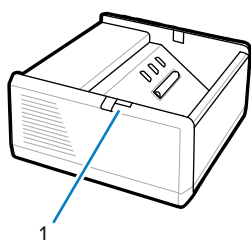

1	Voyant LED
---	------------

Chargeur de batterie à 3 positions

Cas d'utilisation : Infrastructure pour l'équipement

Le chargeur de batterie à 3 positions est un système de charge conçu pour les batteries de la série ZQ600 Plus.

- Il charge les batteries lithium-ion à 2 cellules utilisées dans les modèles ZQ610 Plus et ZQ620 Plus.

- Il charge les batteries lithium-ion à 4 cellules utilisées dans le modèle ZQ630 Plus.
- Le chargeur à 3 positions est capable de charger simultanément trois batteries à 4 cellules en 6 heures et trois batteries à 2 cellules en moins de quatre heures.
- Il peut être utilisé comme chargeur autonome ou monté sur un socle partagé à 5 emplacements.



REMARQUE : Pour plus d'informations sur les accessoires, rendez-vous sur zebra.com/zq600plus-info.

Figure 18 Chargeur de batterie à 3 positions

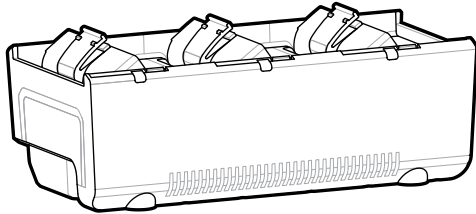

Voyants de statut du chargeur de batterie à 1 et 3 positions

Les chargeurs de batterie à 1 et 3 positions comportent un voyant LED à côté de chaque emplacement qui s'allume en vert, orange ou rouge en fonction de l'état de la charge.

Voyant de statut de la charge

Mode	Indicateurs de charge	Description
Problème de charge		Rouge à clignotement rapide.
En charge (intégrité OK)		Orange en continu
Charge terminée (intégrité OK)		Vert en continu
En charge (défaillance)		Rouge fixe
Charge terminée (défaillance)		Rouge fixe
Meilleure batterie (en charge)		Alterne entre l'orange fixe et un clignotement orange très lumineux.
Meilleure batterie (charge terminée)		Alterne entre le vert fixe et un clignotement vert très lumineux.

Chargement du support

Vous pouvez utiliser les imprimantes de la série ZQ600 Plus dans l'un des deux modes suivants : Tear-Off (Déchirement) ou Peel-Off (Pré-décollage). Le mode Tear-Off (Déchirement) vous permet de détacher chaque étiquette (ou une bande d'étiquettes) après l'impression. En mode Peel-Off (Pré-décollage), la

doublure est retirée de l'étiquette au fur et à mesure l'impression. Lors de l'impression de lots, vous devez retirer l'étiquette pour imprimer les autres.

Chargement du support en mode Tear-Off (Déchirement)

Cette procédure décrit le chargement des supports en mode Tear Off (Déchirement).

1. Ouvrez l'imprimante.

a) Appuyez sur le loquet de déverrouillage (1) situé sur le côté de l'imprimante.

Le couvercle du support s'ouvre.

b) Tirez le couvercle du support (2) vers l'arrière jusqu'au bout pour révéler le compartiment de support et les cales de support réglables.

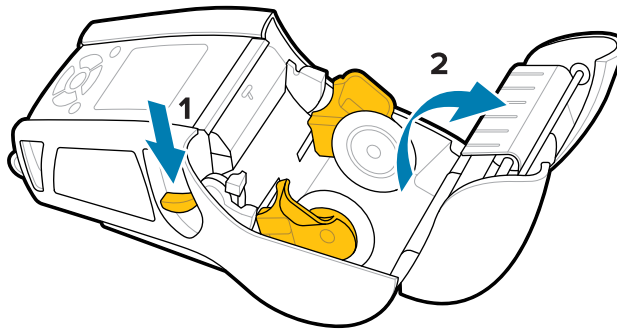

2. Séparez les cales de support et insérez le rouleau de support entre elles dans le sens indiqué.

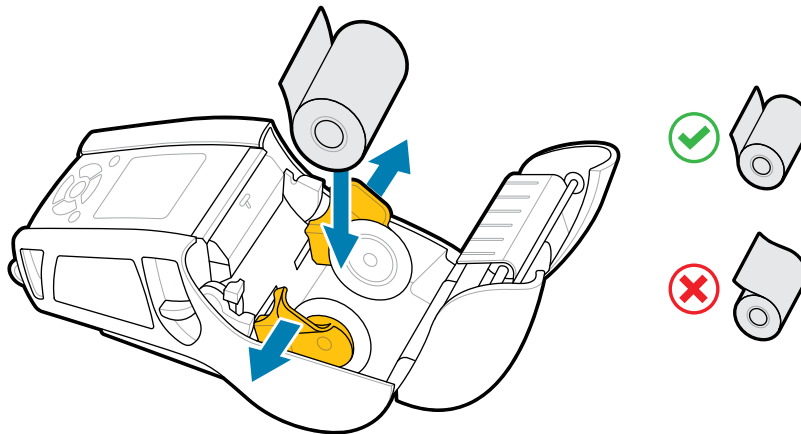

Les cales maintiennent le support en place et s'ajustent à sa largeur. Le rouleau de support doit pouvoir tourner librement sur les cales.

3. Fermez le capot d'accès aux supports.

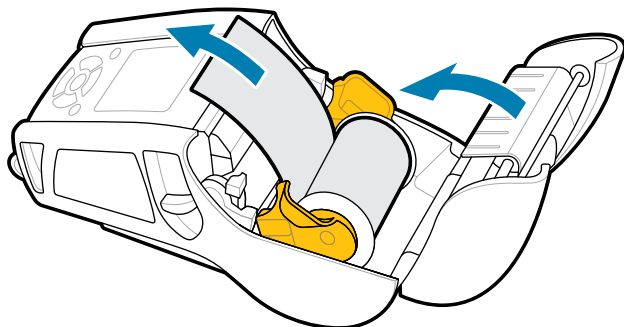

REMARQUE : Consultez le Guide de programmation pour plus d'informations sur la modification du paramètre permettant de régler la longueur d'alimentation des supports via une commande Set-Get-Do (SGD).

Chargement du support en mode Peel-Off (Pré-décollage) (ZQ610 Plus/ ZQ620 Plus)

Cette section décrit le chargement du support dans les imprimantes ZQ610 Plus et ZQ620 Plus en mode Peel-off (Pré-décollage).

1. Décollez quelques étiquettes de la doublure.
2. Ouvrez l'imprimante.
 - a) Appuyez sur le loquet de déverrouillage (1) situé sur le côté de l'imprimante.
Le couvercle du support s'ouvre.
 - b) Tirez le couvercle du support (2) vers l'arrière jusqu'au bout pour exposer le compartiment de support et les cales de support réglables.

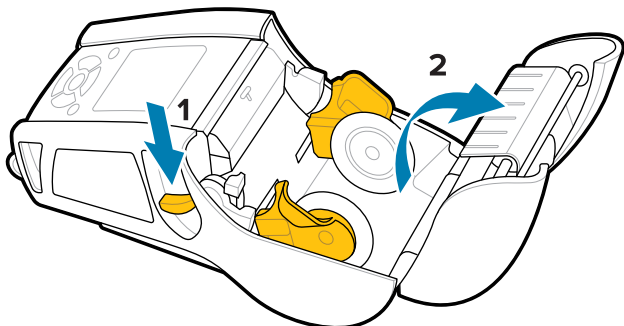

3. Séparez les cales de support et insérez le rouleau de support entre elles dans le sens indiqué.

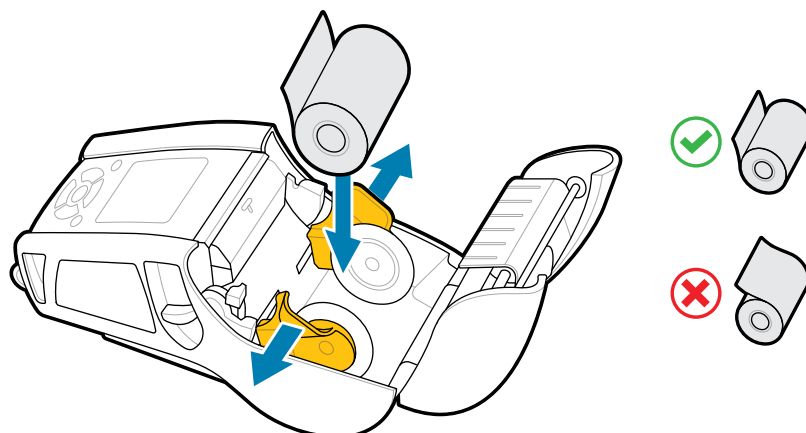

4. Poussez le levier du décolleur vers le haut pour placer la barre du décolleur en position haute.

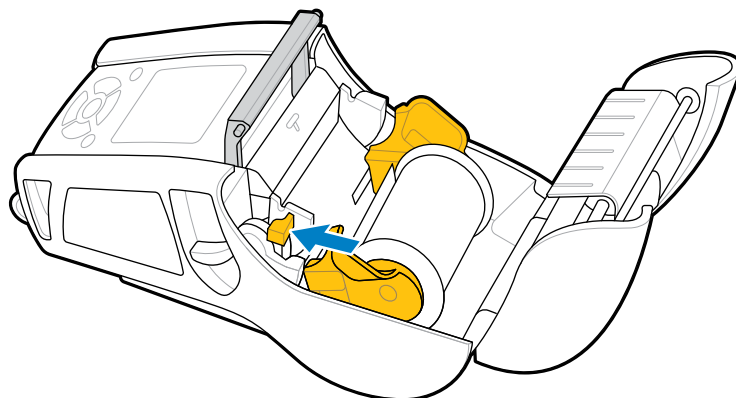

Le support est alimenté vers la barre du décolleur.

5. Fermez le capot d'accès aux supports.

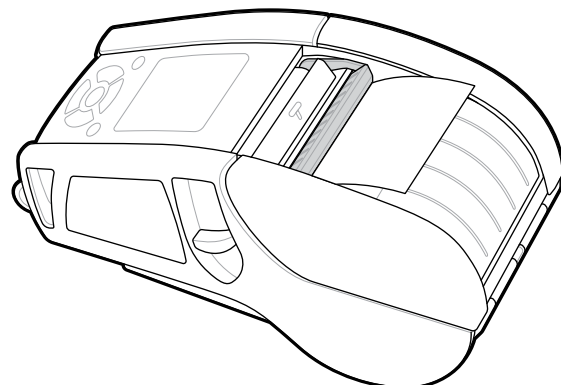

La barre du décolleur se replie vers le bas. L'imprimante est maintenant configurée pour retirer automatiquement les étiquettes du rouleau.

- Appuyez sur **POWER (MARCHE/ARRÊT)** pour mettre l'appareil sous tension ou appuyez sur **FEED (ALIMENTATION)** si l'appareil est déjà sous tension.

L'imprimante fait avancer le support jusqu'à l'étiquette suivante si elle imprime des étiquettes. Si vous imprimez sur un support journal, l'imprimante avance une courte bande de support.

Désengagement de la barre du décolleur

Pour désengager la barre du décolleur :

- Ouvrez le couvercle du support comme décrit précédemment. La barre du décolleur se relève automatiquement.
- Poussez la barre du décolleur vers le bas jusqu'à ce qu'elle s'enclenche.

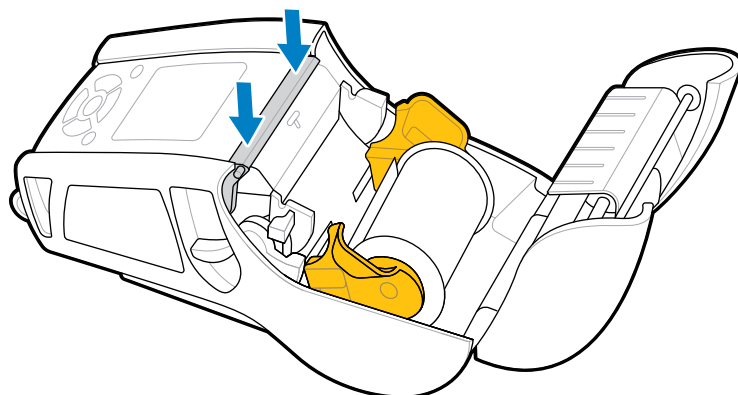

- Fermez le capot d'accès aux supports.

Chargement du support en mode Peel-Off (Pré-décollage) (ZQ630 Plus)

Cette section décrit le chargement de supports dans l'imprimante ZQ630 Plus en mode Peel-off (Pré-décollage).

- Découpez quelques étiquettes de la doublure.

2. Ouvrez l'imprimante.

- a) Appuyez sur le loquet de déverrouillage (1) situé sur le côté de l'imprimante.

Le couvercle du support s'ouvre.

- b) Tirez le couvercle du support (2) vers l'arrière jusqu'au bout pour exposer le compartiment de support et les cales de support réglables.

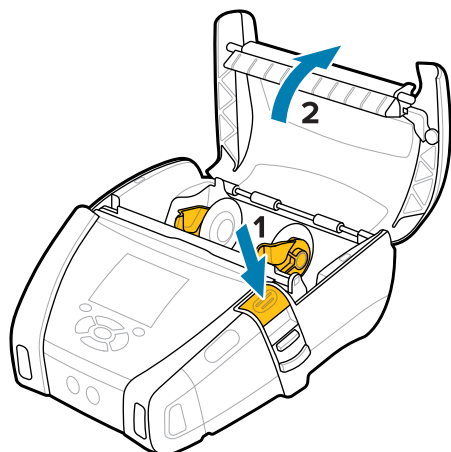

3. Séparez les cales de support et insérez le rouleau de support entre elles dans le sens indiqué.

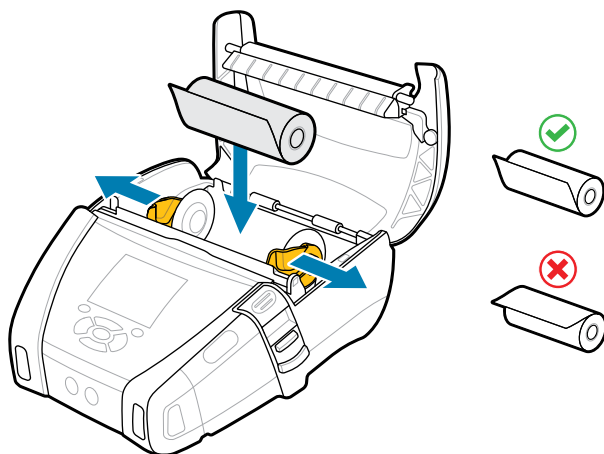

4. Fermez le capot d'accès aux supports.

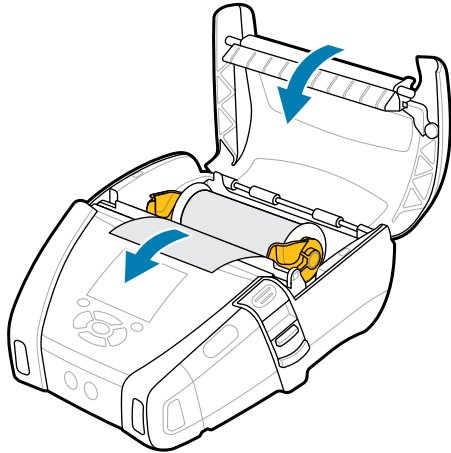

5. Tirez le levier du décolleur vers le haut jusqu'à ce qu'il s'enclenche.

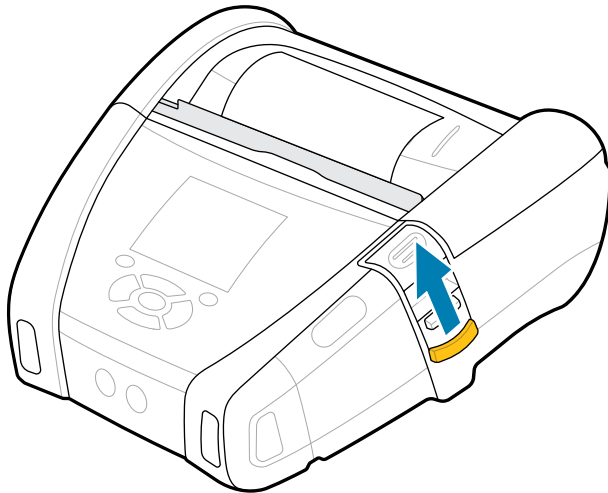

La barre du décolleur se replie vers l'arrière. L'imprimante est maintenant configurée pour retirer automatiquement les étiquettes du rouleau.

6. Appuyez sur **POWER (MARCHE/ARRÊT)** pour mettre l'appareil sous tension ou appuyez sur **FEED (ALIMENTATION)** si l'appareil est déjà sous tension.

L'imprimante fait avancer le support jusqu'à l'étiquette suivante si elle imprime des étiquettes. Si vous imprimez sur un support journal, l'imprimante avance une courte bande de support.

Désengagement de la barre du décolleur

Pour désengager la barre du décolleur, poussez le bouton de la barre du décolleur vers l'intérieur, puis vers le bas.

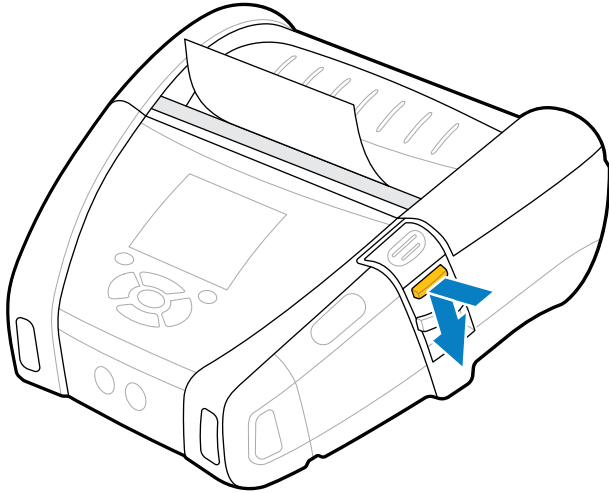

La barre du décolleur s'enclenche dans sa position d'origine et est maintenant désengagée.

Impression d'une étiquette de test

Avant de connecter l'imprimante à un ordinateur ou à un terminal mobile, assurez-vous qu'elle fonctionne correctement. Pour cela, vous pouvez imprimer une étiquette de configuration à l'aide de la méthode deux touches. L'analyse des informations figurant sur ces étiquettes peut vous aider à résoudre d'éventuels problèmes. Pour en savoir plus, consultez la section [Impression d'une étiquette de configuration](#) à la page 120.

Port de l'imprimante

Les accessoires pour imprimante mobile offrent de précieuses fonctionnalités qui améliorent la portabilité, ce qui facilite l'utilisation de l'imprimante lors de vos déplacements.

Clip de ceinture pivotant

Les imprimantes de la série ZQ600 Plus sont fournies avec un clip de ceinture pivotant.

Figure 19 Imprimante avec clip de ceinture

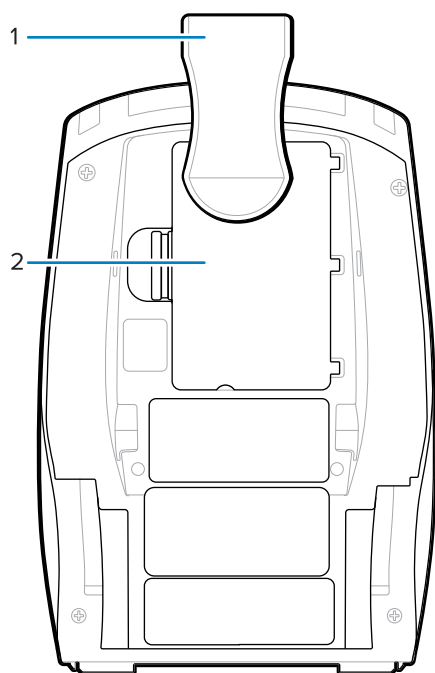

1	Clip de ceinture
2	Bloc batterie

Pour l'utiliser :

1. Retirez le bloc batterie.
2. Insérez la bille située à l'arrière du clip de ceinture dans le logement situé en bas de l'imprimante.
3. Insérez le bloc batterie.
4. Accrochez le clip sur votre ceinture, en vous assurant qu'il est fixé correctement.

Le clip de ceinture pivote, ce qui vous permet de vous déplacer librement lorsque vous portez l'imprimante.

Clip de ceinture en métal

L'imprimante ZQ630 Plus dispose d'une option alternative de clip de ceinture en métal plus robuste.

Le clip est solidement fixé à l'imprimante à l'aide de deux vis cruciformes à tête cylindrique. Il peut également être utilisé indépendamment ou conjointement avec l'étui rigide. Pour plus d'informations, accédez à zebra.com/accessories.

Figure 20 Clip de ceinture en métal sans étui rigide

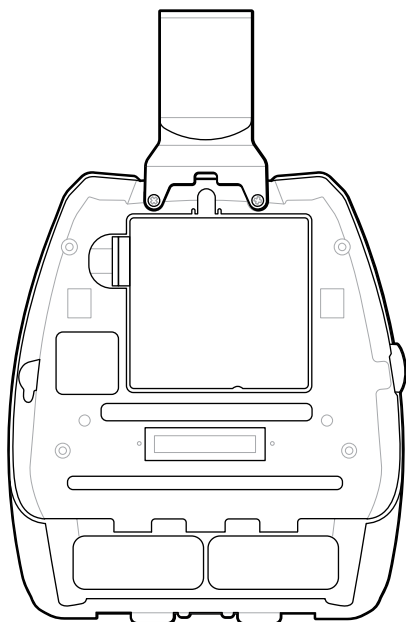
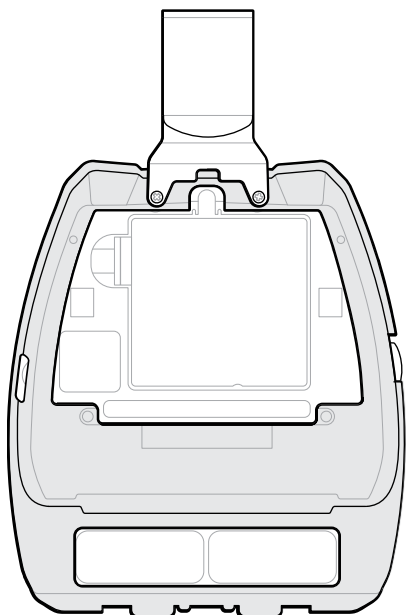

Figure 21 Clip de ceinture en métal avec étui rigide



Bandoulière réglable

Si votre imprimante est équipée de la bandoulière en option, suivez les instructions ci-dessous pour l'utiliser correctement.

1. Faites passer l'extrémité de la bandoulière dans la fente de la sangle située à l'avant de l'imprimante, puis faites-la passer autour du point de fixation de la sangle.

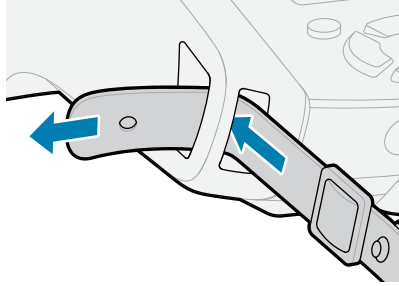

2. Insérez la fixation métallique dans l'œillet à l'extrémité de la sangle pour l'attacher.

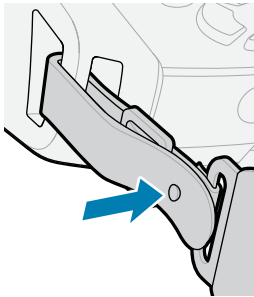

-
-
3. Répétez les étapes 1 et 2 pour l'autre côté de l'imprimante.

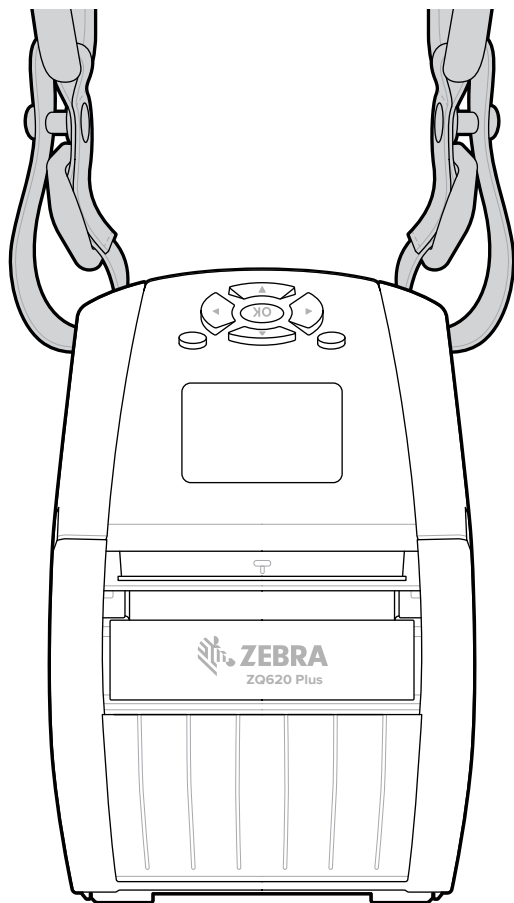

Étui de rangement souple

L'étui de rangement souple des imprimantes de la série ZQ600 Plus vous permet de transporter l'imprimante à votre ceinture.

1. Soulevez le rabat supérieur de l'étui de rangement souple, qui se ferme par bouton-poussoir.

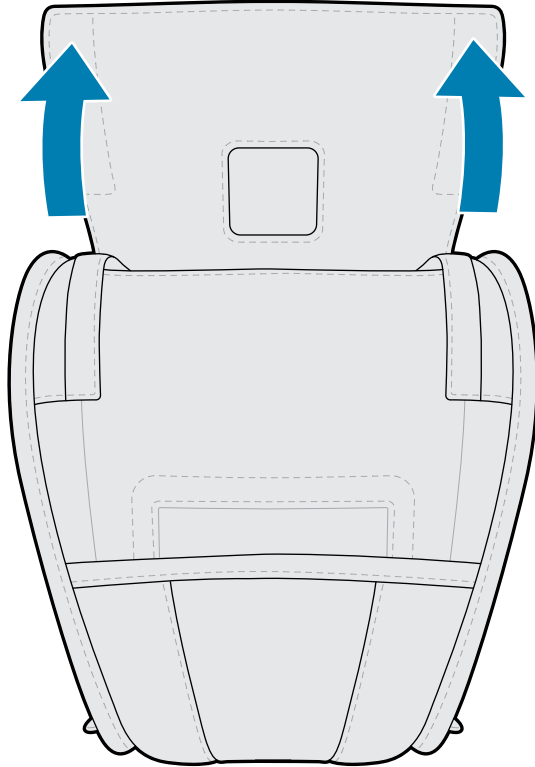

2. Faites glisser l'imprimante dans l'étui de sorte que l'écran LCD soit visible à travers la fenêtre en plastique.

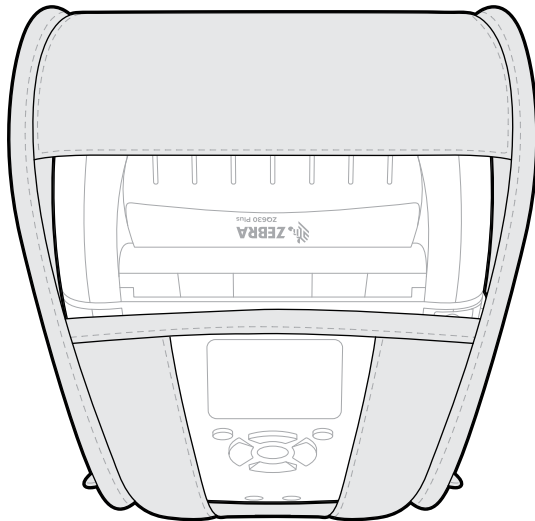

REMARQUE : La bandoulière peut être utilisée avec l'étui de rangement souple en fixant les extrémités de la sangle sur les deux anneaux métalliques de l'étui.

Dragonne

La dragonne de l'imprimante de la série ZQ600 Plus se fixe au point de fixation prévu à cet effet pour transporter l'imprimante facilement et en toute sécurité.

1. Insérez la boucle située à l'extrémité de la dragonne dans la fente qui se trouve à l'avant de l'imprimante.

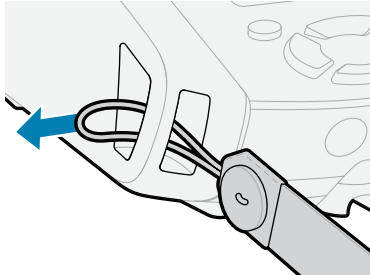

2. Faites passer l'extrémité de la dragonne autour du point de fixation de la dragonne et attachez-la au bouton.

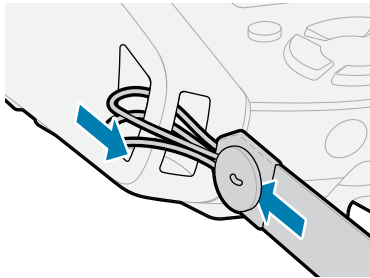

3. Répétez cette procédure pour l'autre extrémité de la dragonne.

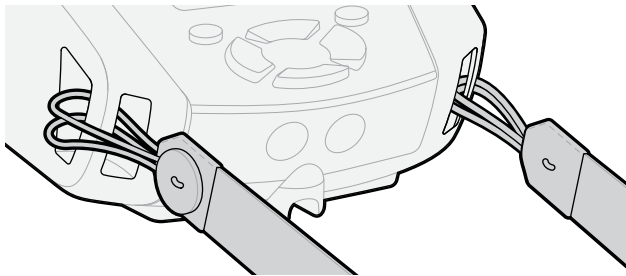

Étui rigide

L'imprimante ZQ630 Plus est dotée d'un étui rigide en deux parties en option. Il vous permet de porter l'imprimante à la ceinture avec le clip de ceinture en métal (inclus) tout en offrant une protection accrue à l'imprimante. L'étui s'ouvre et se ferme grâce à une charnière située à l'arrière. Le clip de ceinture en métal est monté sur l'étui rigide et l'imprimante avec deux vis. Si vous n'utilisez pas le clip de ceinture, deux vis plus courtes permettent de maintenir l'imprimante sur l'étui rigide.

1. Insérez l'imprimante dans la moitié inférieure de la coque de l'étui rigide.

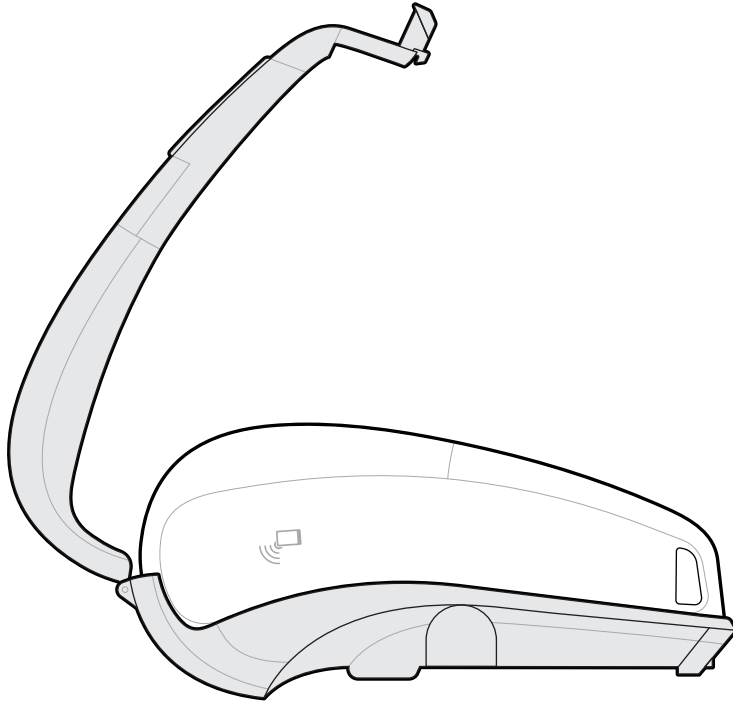

2. Rabattez la moitié supérieure de la coque de l'étui rigide sur la partie supérieure de l'imprimante et fermez l'étui.

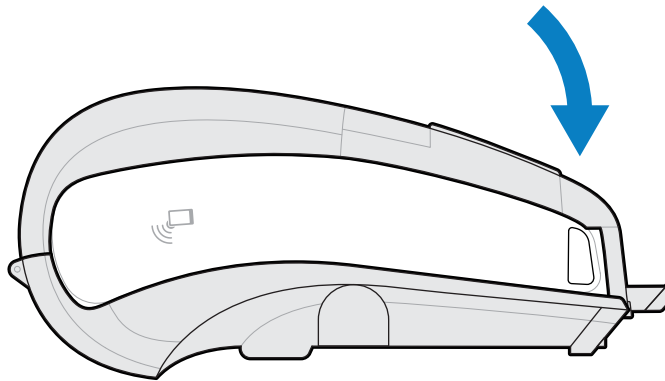

3. Utilisez un tournevis cruciforme n° 1 pour fixer les deux vis 6 à 32 × 5/8 po au bas de l'étui rigide.

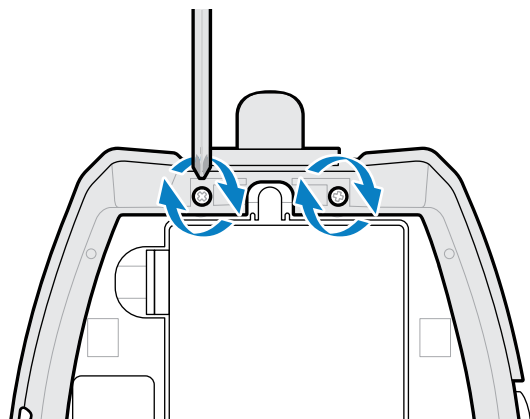

Étui de taille

L'imprimante ZQ630 Plus est dotée d'un étui de taille en option qui vous permet de porter l'imprimante autour de la taille pour y accéder facilement.

1. Décrochez l'attache de la sangle de taille.

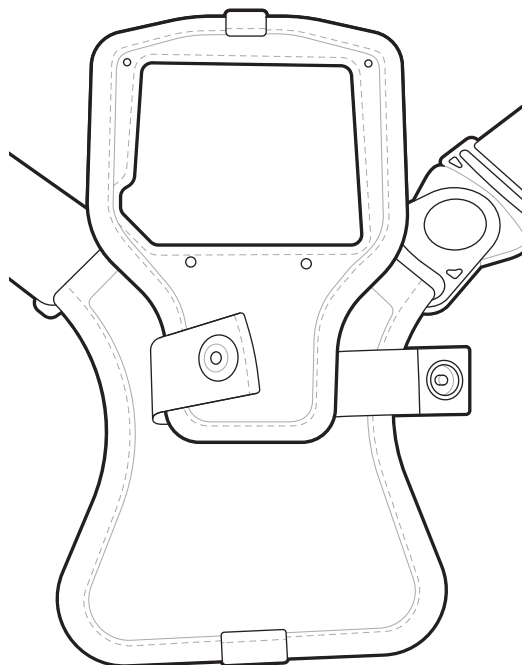

2. Détachez le clip pivotant en D mâle de la sangle de taille du clip en D femelle du support de montage de l'imprimante pour le retirer.

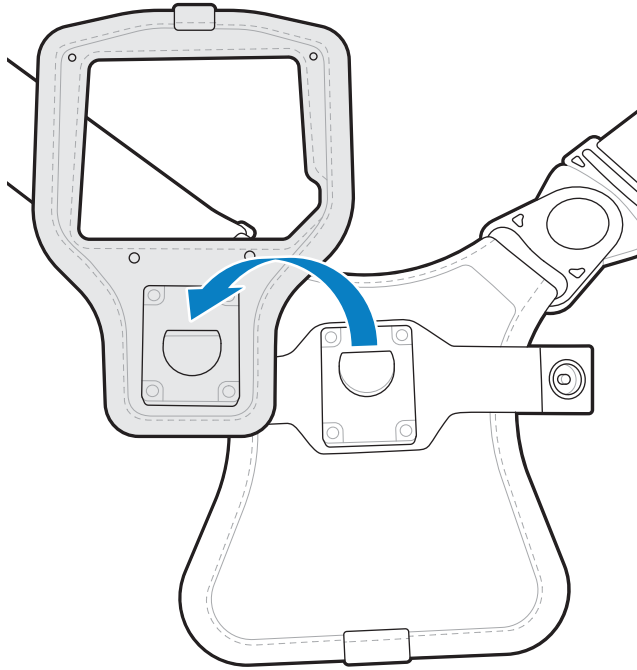

3. Alignez les trous du support de montage sur les trous de montage situés au bas de l'imprimante (entourés).

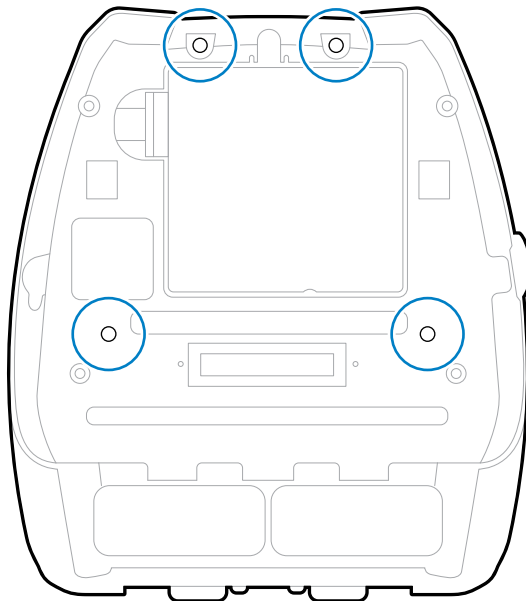

4. Utilisez un tournevis à tête hexagonale de 4 mm sur les deux vis de 6 à 32 × 0,375 po et deux rondelles n° 6 pour fixer le support de montage sur la partie supérieure de l'imprimante (entourées).

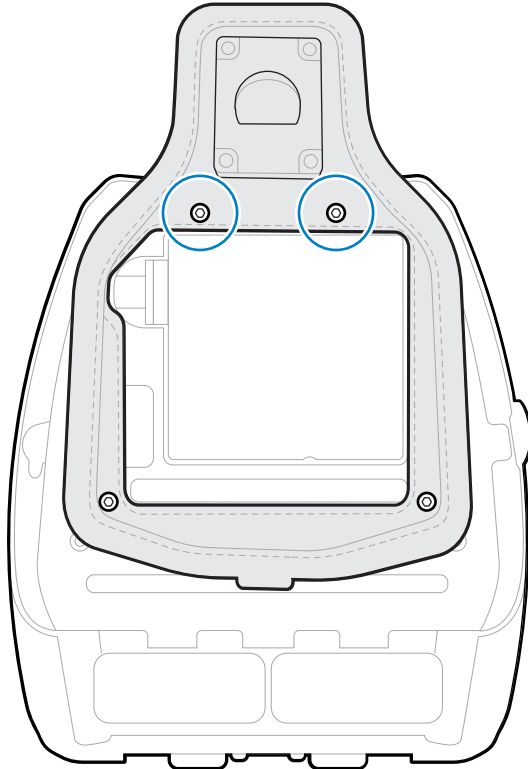

5. Fixez les deux vis de 6 à 32 × 0,625 po et rondelles au bas du support de montage (entourées).

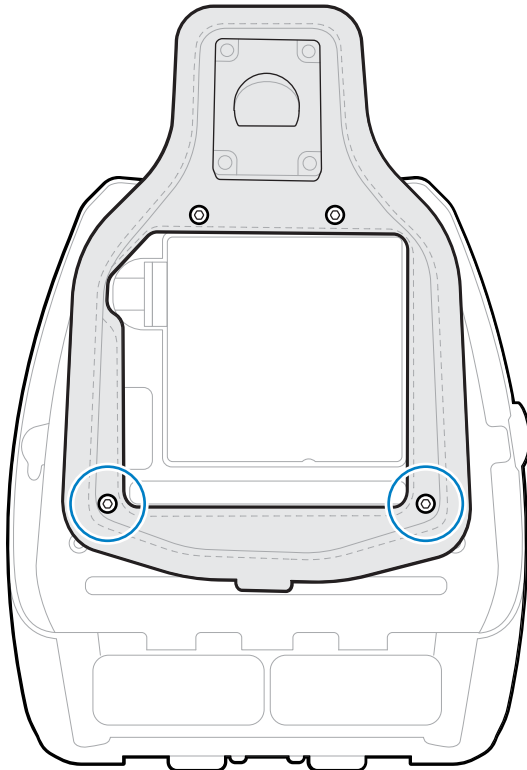

6. Connectez le clip pivotant en D mâle de la sangle de taille au clip en D femelle du support de montage de l'imprimante.

7. Enclenchez les attaches pour les fixer (côté opposé), puis faites pivoter la sangle de 180°.

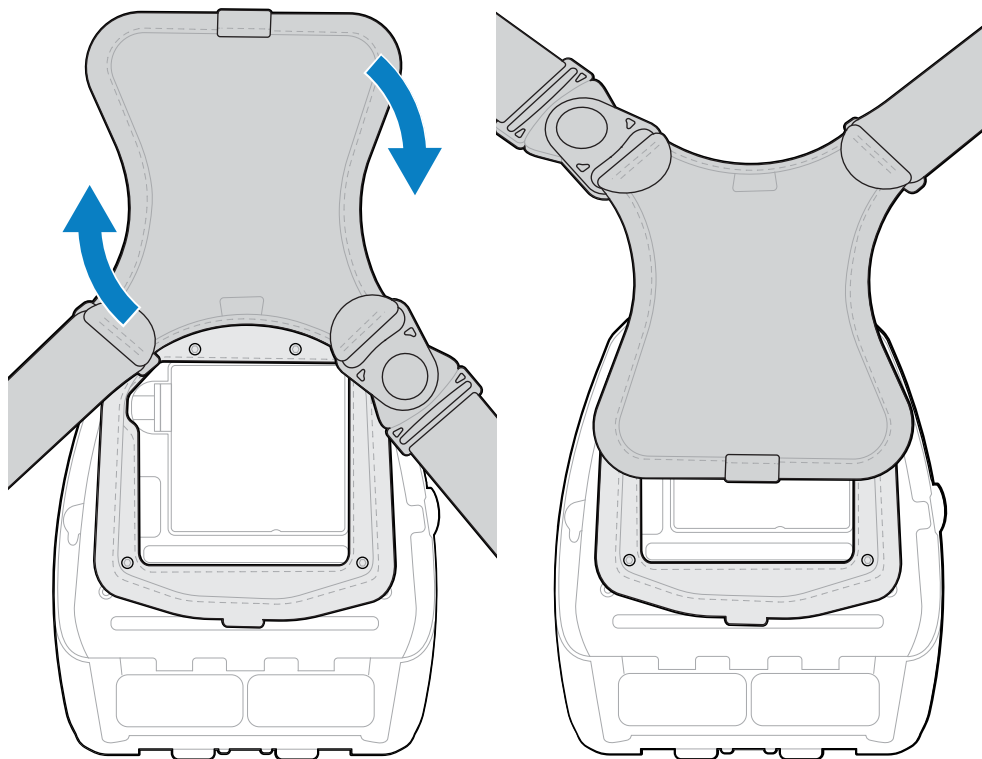

8. Détachez la sangle et réglez-la à la longueur souhaitée.
9. Enroulez la sangle autour de votre taille et enclenchez l'attache pour la fixer.
L'imprimante est confortablement accrochée sous votre hanche.

Configuration de l'imprimante



Cette section vous aide à configurer et à régler l'imprimante.





Modification des paramètres de l'imprimante – Menus utilisateur





Cette section présente les paramètres de l'imprimante que vous pouvez modifier et identifie les outils qui vous permettent de le faire.

Menu Settings (Paramètres)

Cette section fournit des détails sur le menu Settings (Paramètres) de l'imprimante.

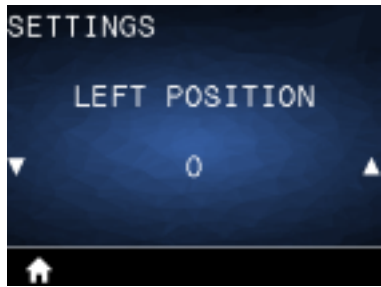
Paramètre d'impression	Description	
Darkness (Obscurité)	Réglez l'obscurité sur le paramètre le plus bas pour obtenir une bonne qualité d'impression. Si vous définissez un niveau d'obscurité trop élevé, l'impression de l'image de l'étiquette risque d'être imprécise, les code-barres peuvent ne pas être lus correctement et la tête d'impression peut s'user prématurément. SGD: <code>print.tone_zpl</code>	
Print Speed (Vitesse d'impression)	Sélectionnez la vitesse d'impression d'une étiquette (indiquée en pouces par seconde). Des vitesses d'impression plus lentes permettent généralement d'obtenir une meilleure qualité d'impression. SGD: <code>media.speed</code>	

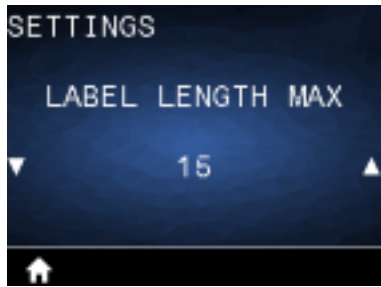

Paramètre d'impression	Description	
Media Type (Type de support)	Sélectionnez le type de support que vous utilisez. SGD: <code>ezpl.media_type</code>	
Tear Off (Déchirement)	Si nécessaire, réglez la position du support sur la barre de déchirement après l'impression. SGD: <code>ezpl.tear_off</code>	
Print Width (Largeur d'impression)	Indiquez la largeur des étiquettes utilisées. La valeur par défaut est la largeur maximale de l'imprimante, basée sur la valeur PPP de la tête d'impression. SGD: <code>ezpl.print_width</code>	
Print Mode (Mode d'impression)	Sélectionnez un mode d'impression compatible avec les options de votre imprimante. SGD: <code>ezpl.print_mode</code>	
Label top (Haut de l'étiquette)	Si nécessaire, déplacez l'image verticalement sur l'étiquette. <ul style="list-style-type: none"> Les chiffres négatifs déplacent l'image vers le haut de l'étiquette (vers la tête d'impression). Les chiffres positifs déplacent l'image vers le bas de l'étiquette (loin de la tête d'impression), selon le nombre de points spécifié. SGD: <code>zpl.label_top</code>	

Paramètre d'impression	Description	
Left position (Position gauche)	Si nécessaire, déplacez la position d'impression horizontalement sur l'étiquette. Les nombres positifs déplacent le bord gauche de l'image vers le centre de l'étiquette en fonction du nombre de points sélectionné, tandis que les nombres négatifs déplacent le bord gauche de l'image vers le bord gauche de l'étiquette. SGD: <code>zpl.left_position</code>	
Mode Reprint (Réimpression)	Lorsque le mode Reprint (Réimpression) est activé, vous pouvez réimprimer la dernière étiquette imprimée en envoyant certaines commandes ou en appuyant sur la FLÈCHE VERS LE BAS du clavier. SGD: <code>ezpl.reprint_mode</code>	
Label length max (Longueur max. de l'étiquette)	Définissez la longueur maximale de l'étiquette sur une valeur d'au moins 25,4 mm (1 po) supérieure à la longueur réelle de l'étiquette plus l'écart entre les étiquettes. Si vous définissez la valeur sur une valeur inférieure à la longueur de l'étiquette, l'imprimante suppose que le support continu est chargé et l'imprimante ne peut pas effectuer l'étalonnage. SGD: <code>ezpl.label_length_max</code>	
Language (Langue)	Si nécessaire, modifiez la langue d'affichage de l'imprimante.	
 REMARQUE : Pour faciliter la sélection, les options disponibles pour ce paramètre sont affichées dans la langue que vous pouvez lire.		

Menu Tools (Outils)

Cette section fournit des détails sur le menu Tools (Outils) de l'imprimante.



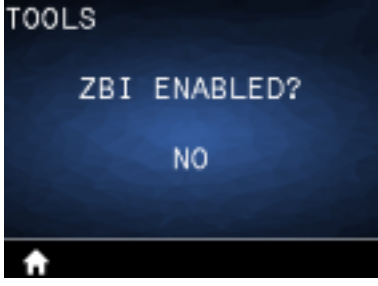
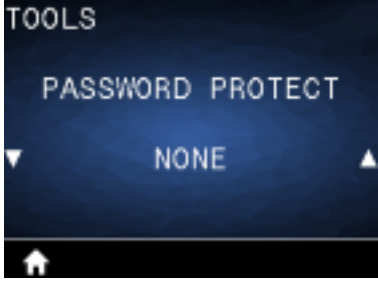

Paramétrage des outils	Description	
Print Information (Impression d'informations)	<p>Imprime une étiquette de configuration d'imprimante, un profil de capteur, des informations de code-barres, des informations de police, des images, des formats, un rapport de configuration et des paramètres réseau.</p> <p>SGD: <code>device.user_vars.display_wmlsg_printlist</code></p>	
Backlight Timeout (Durée du rétroéclairage)	<p>Définit la durée du rétroéclairage de l'écran LCD en secondes.</p> <p>SGD: <code>display.backlight_on_time</code></p>	
Power Up Action (Action de mise sous tension)	<p>Définissez l'action que l'imprimante doit effectuer pendant la séquence de mise sous tension. Par exemple : aucun mouvement, étalonnage, etc.</p> <p>SGD: <code>ezpl.power_up_action</code></p>	
Head Close Action (Action de fermeture de la tête)	<p>Définissez l'action que l'imprimante doit effectuer lorsque vous fermez la tête d'impression. Par exemple : alimenter, étalonner, etc.</p> <p>SGD: <code>ezpl.head_close_action</code></p>	
Load Defaults (Charger les paramètres par défaut)	<p>Restaurez les paramètres d'usine par défaut de l'imprimante, du serveur d'impression et du réseau. Faites preuve de prudence lors du chargement des paramètres par défaut, car vous devez recharger tous les paramètres que vous avez modifiés manuellement. Cet élément de menu est disponible via deux menus utilisateur, avec des valeurs par défaut différentes pour chacun.</p> <p>SGD: <code>ezpl.load_defaults</code></p>	



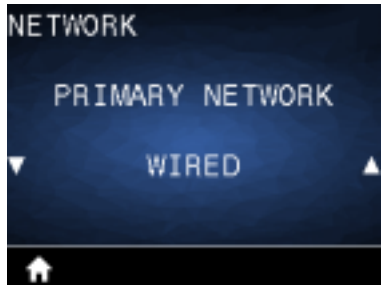

Paramétrage des outils	Description	
<p>Label Length Cal (Étalonnage de la longueur des étiquettes)</p>	<p>Étalonnez l'imprimante pour régler la longueur des étiquettes.</p>	
<p>Diagnostic Mode (Mode Diagnostic)</p>	<p>Utilisez cet outil de diagnostic pour que l'imprimante imprime les valeurs hexadécimales de l'ensemble des données qu'elle a reçues. SGD: device.user_vars.display_diagnostic_list</p>	
<p>ZBI Enabled? (ZBI Activé ?)</p>	<p>Indique si le langage de programmation Zebra Basic Interpreter (ZBI 2.0TM.) est activé sur votre imprimante. Si vous souhaitez vous procurer cette option, contactez votre revendeur Zebra pour plus d'informations. SGD: zbi.key</p>	
<p>Password Protect (Protection par mot de passe)</p>	<p>Sélectionnez le niveau de protection par mot de passe des éléments du menu utilisateur. Le mot de passe par défaut de l'imprimante est 1234. SGD: display.password.level</p>	

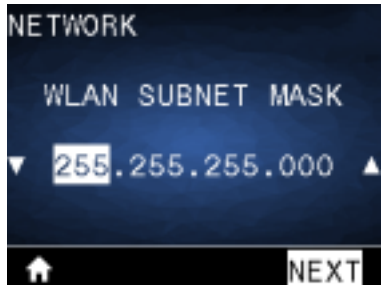

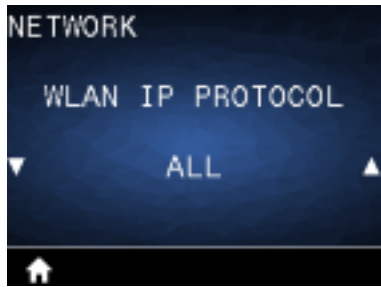

Menu Network (Réseau)

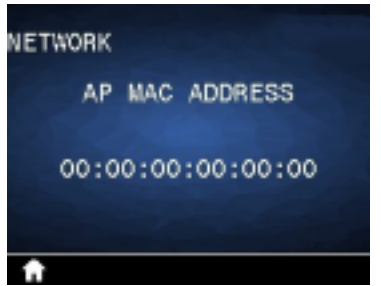

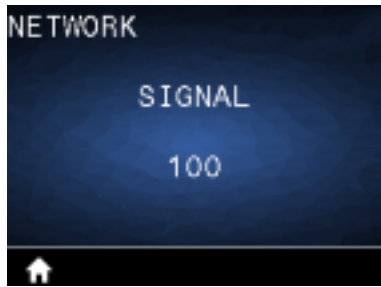

Cette section fournit des détails sur le menu Network (Réseau) de l'imprimante.

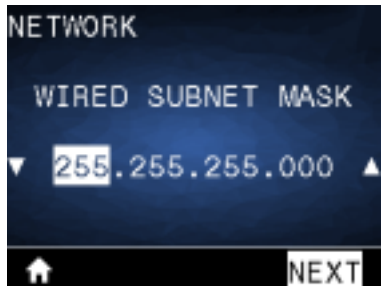

Configuration de l'imprimante

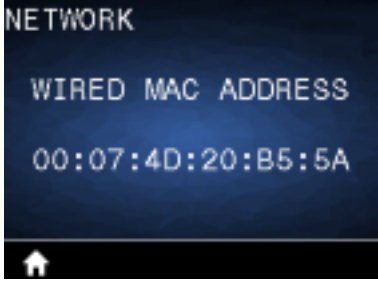
Paramètre réseau	Description	
Active Print Server (Serveur d'impression actif)	Vous informe de la présence d'un serveur actif. Un seul serveur d'impression peut être installé à la fois. Par conséquent, le serveur d'impression installé est le serveur d'impression actif. SGD: ip.active_network	
Primary Network (Réseau principal)	Affichez ou modifiez le serveur d'impression sans fil principal. Vous pouvez sélectionner le serveur principal. SGD: ip.primary_network	
WLAN IP Address (Adresse IP WLAN)	Affichez l'adresse IP WLAN de l'imprimante et modifiez-la si nécessaire. SGD: wlan.ip.addr	
WLAN Subnet Mask (Masque de sous-réseau WLAN)	Affichez le masque de sous-réseau WLAN et modifiez-le si nécessaire. SGD: wlan.ip.netmask	
WLAN Gateway (Passerelle WLAN)	Affichez la passerelle WLAN par défaut et modifiez-la si nécessaire. SGD: wlan.ip.gateway	

Paramètre réseau	Description	
WLAN IP Protocol (Protocole IP WLAN)	Ce paramètre indique si vous (permanent) ou le serveur (dynamique) sélectionnez l'adresse IP WLAN. SGD: wlan.ip.protocol	
WLAN MAC Address (Adresse MAC WLAN)	Affichez l'adresse MAC (Media Access Control) WLAN du serveur d'impression sans fil installé sur l'imprimante. SGD: wlan.mac_addr	
ESSID	L'ESSID (Extended Service Set Identification) est un identifiant pour votre réseau sans fil. Ce paramètre ne peut pas être modifié à partir du panneau de commande et indique l'ESSID pour la configuration sans fil actuelle. SGD: wlan.essid	
AP MAC Address (Adresse MAC de l'AP)	Affichez l'adresse MAC du point d'accès (AP) associée à l'imprimante. SGD: wlan.bssid	
Channel (Canal)	Affiche le canal sans fil utilisé lorsque le réseau sans fil est actif et authentifié. SGD: wlan.channel	



Paramètre réseau	Description	
Signal	Affiche la puissance du signal sans fil lorsque le réseau sans fil est actif et authentifié. SGD: wlan.signal_strength	
Wired IP Address (Adresse IP filaire)	Affichez l'adresse IP filaire de l'imprimante et modifiez-la si nécessaire. SGD: internal_wired.ip.addr	
Wired subnet mask (Masque de sous-réseau filaire)	Affichez le masque de sous-réseau filaire et modifiez-le si nécessaire. SGD: internal_wired.ip.netmask	
Wired gateway (Passerelle filaire)	Affichez la passerelle filaire par défaut et modifiez-la si nécessaire. SGD: internal_wired.ip.gateway	
Wired IP Protocol (Protocole IP filaire)	Ce paramètre indique si vous (permanent) ou le serveur (dynamique) sélectionnez l'adresse IP. Si une option dynamique est sélectionnée, ce paramètre indique la ou les méthodes par lesquelles le serveur filaire ou sans fil reçoit l'adresse IP du serveur. SGD: internal_wired.ip.protocol	





Paramètre réseau	Description	
<p>Wired MAC Address (Adresse MAC filaire)</p>	<p>Affichez l'adresse MAC filaire de l'imprimante et modifiez-la si nécessaire. SGD: <code>internal_wired.mac_addr</code></p>	
<p>IP Port (Port IP)</p>	<p>Ce paramètre d'imprimante fait référence au numéro de port du serveur d'impression filaire interne que le service d'impression TCP reçoit. Les communications TCP normales de l'hôte doivent être dirigées vers ce port. SGD: <code>ip.port</code></p>	
<p>IP Alternate Port (Port IP alternatif)</p>	<p>Cette commande définit le numéro de port du port TCP alternatif. SGD: <code>ip.port_alternate</code></p>	
<p>Print Information (Impression d'informations)</p>	<p>Imprimez les informations spécifiées sur une ou plusieurs étiquettes. Cet élément de menu est disponible via trois menus utilisateur, avec des valeurs par défaut différentes pour chacun. SGD: <code>device.user_vars.display_wmlsgd_printlist</code></p>	
<p>Reset Network (Réinitialiser le réseau)</p>	<p>Cette option réinitialise le serveur d'impression filaire ou sans fil et enregistre toutes les modifications apportées aux paramètres réseau.</p>	



Paramètre réseau	Description	
Visibility Agent (Agent de visibilité)	Lorsque l'imprimante est connectée à un réseau filaire ou sans fil, elle tente de se connecter au service de visibilité des actifs de Zebra (Asset Visibility Service) via le connecteur d'imprimante Zebra (Zebra Printer Connector) basé sur le cloud à l'aide d'une connexion WebSocket chiffrée et authentifiée par certificat. L'imprimante envoie les données de détection, les paramètres et les données d'alertes. Les données imprimées via n'importe quel format d'étiquette ne sont pas transmises. Pour désactiver cette fonction, désactivez ce paramètre. SGD: <code>weblink.zebra_connector.enable</code>	
Load Defaults (Charger les paramètres par défaut)	Restaurez les paramètres d'usine par défaut de l'imprimante, du serveur d'impression et du réseau. Faites preuve de prudence lors du chargement des paramètres par défaut, car vous devez recharger tous les paramètres que vous avez modifiés manuellement. Cet élément de menu est disponible via deux menus utilisateur, avec des valeurs par défaut différentes pour chacun. SGD: <code>ezpl.load_defaults</code>	

Menu RFID

Cette section fournit des détails sur le menu RFID de l'imprimante.

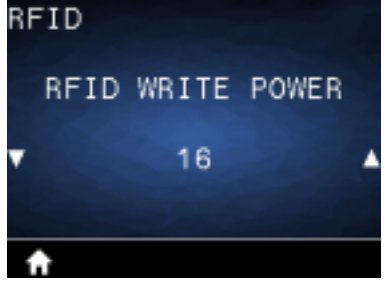
Paramètre RFID	Description	
RFID Status (Statut RFID)	Affiche le statut du sous-système RFID de l'imprimante. SGD: <code>rfid.error.response</code>	
RFID Calibrate (Étalonnage RFID)	Lancez l'étalonnage de l'étiquette pour les supports RFID. (Différent de l'étalonnage du support.) Pendant le processus, l'imprimante déplace le support, étalonne la position de l'étiquette RFID et détermine les paramètres optimaux pour le support RFID utilisé. SGD: <code>rfid.tag.calibrate</code>	





Paramètre RFID	Description	
Read RFID Data (Lire les données RFID)	Lisez et renvoyez les données d'étiquette spécifiées à partir du tag RFID. SGD: rfid.tag.read.content & rfid.tag.read.execute	
RFID Test (Test RFID)	Pendant le test RFID, l'imprimante tente de lire et d'écrire sur un transpondeur. SGD: rfid.tag.test & rfid.tag.test.execute	
RFID Programming Position (Position de programmation RFID)	Si la position de programmation souhaitée (position de lecture/écriture) n'est pas obtenue par l'étalonnage de l'étiquette RFID, une valeur peut être spécifiée. SGD: rfid.position.program	
RFID Read Power (Puissance de lecture RFID)	Si la puissance de lecture souhaitée n'est pas obtenue par l'étalonnage de l'étiquette RFID, une valeur peut être spécifiée. SGD: rfid.reader_1.power.read	
RFID Write Power (Puissance d'écriture RFID)	Si la puissance d'écriture souhaitée n'est pas obtenue par l'étalonnage de l'étiquette RFID, une valeur peut être spécifiée. SGD: rfid.reader_1.power.write	

Paramètre RFID	Description	
RFID Valid Count (Nombre RFID valide)	Remet le compteur d'étiquettes RFID valides à zéro. SGD: <code>odometer.rfid.valid_ resettable</code>	
RFID Void Count (Nombre RFID non valide)	Remet le compteur d'étiquettes RFID non valides à zéro. SGD: <code>odometer.rfid.void_ resettable</code>	

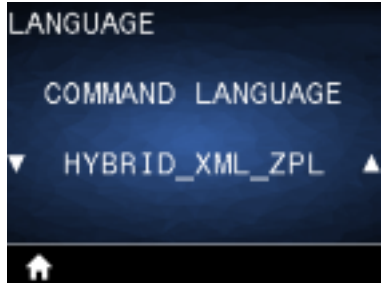
Menu Language (Langue)

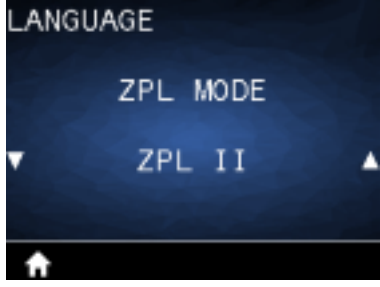

Cette section fournit des informations sur le menu Language (Langue) de l'imprimante.

Paramètre de langue	Description	
Language (Langue)	Si nécessaire, modifiez la langue d'affichage de l'imprimante. SGD: <code>display.language</code>	
	 REMARQUE : Les options disponibles pour ce paramètre sont affichées dans la langue que vous pouvez lire.	
Command Language (Langage de commande)	Sélectionnez le langage de commande approprié. SGD: <code>device.languages</code>	

Paramètre de langue		
<p>Command Char (Caractère de commande)</p>	<p>Le préfixe de format de la commande est une valeur hexadécimale à deux chiffres utilisée comme repère de placement de paramètre dans les instructions de format ZPL/ZPL II. L'imprimante recherche ce caractère hexadécimal indiquant le début d'une instruction de format ZPL/ZPL II. Définissez le caractère de commande du format pour qu'il corresponde à ce qui est utilisé dans vos formats d'étiquette.</p> <p>SGD: <code>zpl.format_prefix</code></p>	
<p>Control Char (Caractère de contrôle)</p>	<p>Définissez le préfixe de contrôle pour qu'il corresponde à ce qui est utilisé dans vos formats d'étiquette.</p> <p>SGD: <code>zpl.command_prefix</code></p>	
<p>Delimiter char (Caractère de délimitation)</p>	<p>Le caractère de délimitation est une valeur hexadécimale à deux chiffres utilisée comme repère de placement de paramètre dans les instructions de format ZPL/ZPL II. Définissez le caractère de délimitation pour qu'il corresponde à ce qui est utilisé dans vos formats d'étiquette.</p> <p>SGD: <code>zpl.delimiter</code></p>	
<p>ZPL Mode (Mode ZPL)</p>	<p>Sélectionnez le mode qui correspond à ce qui est utilisé dans vos formats d'étiquette. Cette imprimante accepte les formats d'étiquette ZPL ou ZPL II, ce qui évite d'avoir à réécrire les formats ZPL existants. L'imprimante conserve le mode sélectionné jusqu'à ce qu'il soit modifié de l'une des manières répertoriées ici.</p> <p>SGD: <code>zpl.zpl_mode</code></p>	
<p>Virtual Device (Appareil virtuel)</p>	<p>Si des applications d'appareil virtuel sont installées sur votre imprimante, vous pouvez les afficher ou les activer/désactiver à partir de ce menu utilisateur. Pour plus d'informations sur les appareils virtuels, consultez le Guide de l'utilisateur du périphérique virtuel approprié ou contactez votre revendeur local.</p> <p>SGD: <code>apl.selector</code></p>	

Menu Sensors (Capteurs)

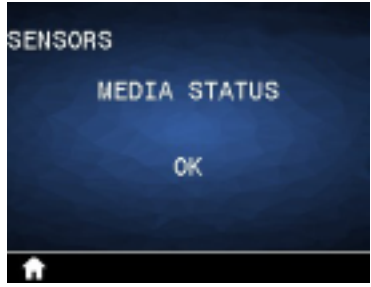

Cette section fournit des informations sur le menu Sensors (Capteurs) de l'imprimante.

Paramètre des capteurs	Description	
Media Status (Statut du support)	Vous informe de la présence ou de l'absence de support dans l'imprimante. SGD: media.status	
Take Label (Prendre l'étiquette)	Configurez l'intensité du voyant indiquant de prendre l'étiquette. SGD: ezpl.take_label	
	 REMARQUE : Cette valeur est définie pendant l'étalonnage du capteur. Modifiez ce paramètre uniquement si l'assistance technique Zebra ou un technicien de maintenance agréé vous demande de le faire.	

Menu Communications



Cette section fournit des informations sur le menu Communications de l'imprimante.



Paramètre des capteurs	Description	
Halt on Error (Arrêt en cas d'erreur)	Vous informe de la présence ou de l'absence de support dans l'imprimante.	

Paramètre des capteurs	Description	
MFi Capability (Capacité MFi)	Cette option détecte si l'appareil est compatible avec des appareils Apple « Made for iPhone/iPad/iPod ».	
	 REMARQUE : Cette valeur est définie pendant l'étalonnage du capteur. Modifiez ce paramètre uniquement si l'assistance technique Zebra ou un technicien de maintenance agréé vous demande de le faire.	

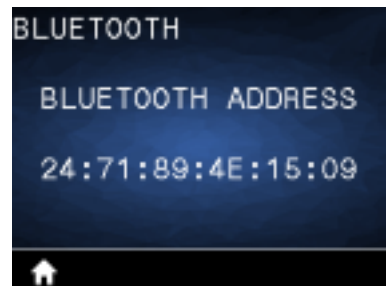
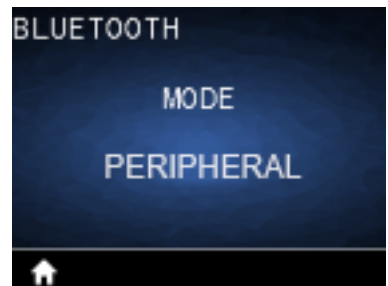
Menu Bluetooth

Cette section fournit des informations sur le menu Bluetooth de l'imprimante.

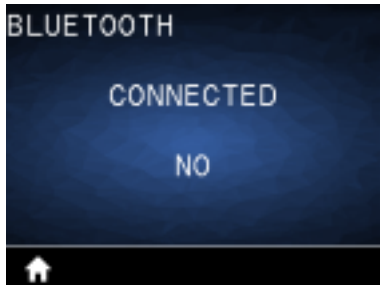

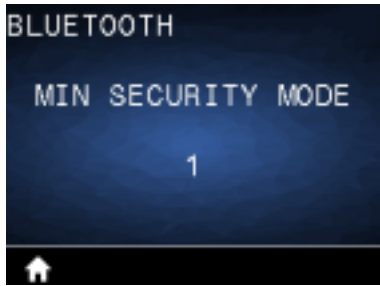
Paramètre Bluetooth	Description	
Bluetooth Address (Adresse Bluetooth)	Affichez l'adresse Bluetooth pour la présence d'une radio BT. SGD: bluetooth.address	
Mode	Affichez le type d'appareil Bluetooth à coupler avec l'imprimante : PERIPHERAL (PÉRIPHÉRIQUE) s'affiche toujours.	
Discovery (Découverte)	Sélectionnez cette option si l'imprimante est « détectable » pour le couplage de périphériques Bluetooth. Affichez le statut de la détection. Par exemple, ON (ACTIVÉ) ou OFF (DÉSACTIVÉ). SGD: bluetooth.discoverable	



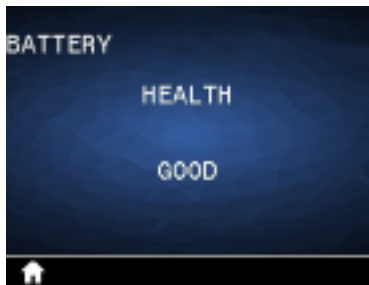

Paramètre Bluetooth	Description	
Connected (Connecté)	Affichez le statut de la connexion de la radio BT. Par exemple, YES (OUI) ou NO (NON). SGD: <code>bluetooth.connected</code>	
BT Spec Version (Version caractéristique BT)	Affiche le niveau des caractéristiques de fonctionnement Bluetooth. SGD: <code>bluetooth.radio_version</code>	
Minimum Security Mode (Mode de sécurité minimum)	Affichez le niveau de sécurité minimum appliquée de la radio BT et modifiez-le si nécessaire. SGD: <code>bluetooth.minimum_security_mode</code>	

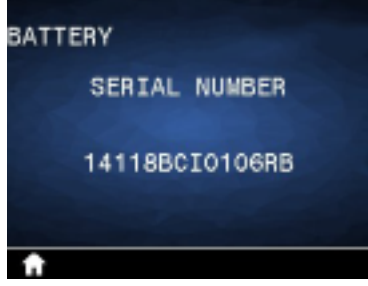
Menu Battery (Batterie)

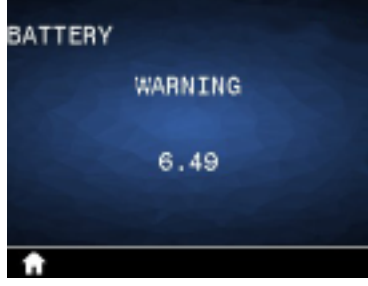
Cette section fournit des détails sur le menu Battery (Batterie) de l'imprimante.

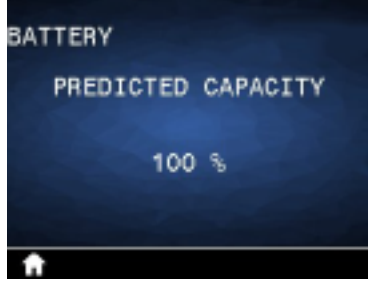
Paramètre de la batterie	Description	
Health (Intégrité)	Indique l'intégrité actuelle de la batterie. Par exemple, Good (Bon), Past Useful Life (Durée de vie utile dépassée), etc. SGD: <code>power.health</code>	

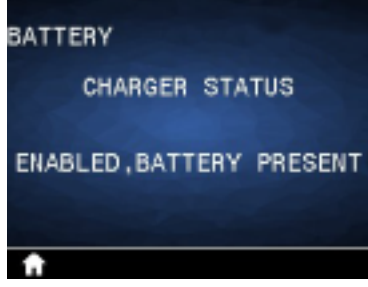
Paramètre de la batterie	Description	
Cycle Count (Nombre de cycles)	Affichez le nombre de cycles de charge actuel de la batterie. SGD: <code>power.cycle_count</code>	
Serial Number (Numéro de série)	Indique le numéro de série du bloc batterie. SGD: <code>power.serial_number_string</code>	
Timeout (Seconds) (Expiration [secondes])	Affichez le délai d'expiration de la batterie et modifiez-le si nécessaire. SGD: <code>power.inactivity_timeout_ alt</code>	
Voltage (Tension)	Affichez le niveau de tension actuel du bloc batterie. SGD: <code>power.voltage</code>	
Warning (Avertissement)	SGD: <code>power.low_battery_warning</code>	

Paramètre de la batterie	Description	
DTR Control (Contrôleur DTR)	SGD: <code>power.dtr_power_off</code>	 <p>BATTERY DTR CONTROL OFF</p>
Predicted Capacity (Capacité prévue)	SGD: <code>power.relative_state_of_charge</code>	 <p>BATTERY PREDICTED CAPACITY 100 %</p>
Battery Capacity (Capacité de la batterie)	Capacité de la batterie mesurée en mA/h. SGD: <code>power.remaining_capacity</code>	 <p>BATTERY BATTERY CAPACITY 3169 MAH</p>
Charger Status (Statut du chargeur)	Indique la présence d'un chargeur de batterie. SGD: <code>power.chrgr_status</code>	 <p>BATTERY CHARGER STATUS ENABLED, BATTERY PRESENT</p>
Intégrité de la batterie	SGD: <code>power.percent_health</code>	 <p>BATTERY BATTERY HEALTH 97</p>

Étalonnage RFID

L'étalonnage RFID définit les paramètres de communication pour votre type de tag. Cette procédure doit être effectuée après l'étalonnage de l'imprimante pour le support (paramètres de longueur et d'écart). Il s'agit en général de l'étalonnage de la longueur d'étiquette. Pendant le processus d'étalonnage RFID, l'imprimante déplace le support, étalonne la position du tag RFID et détermine les paramètres optimaux pour le support RFID utilisé.

Ces paramètres incluent la position de programmation et le niveau de puissance de lecture/écriture à appliquer. Pour restaurer la position de programmation par défaut de l'imprimante, utilisez à tout moment l'option Restore (Restaurer) de la commande SGD `rfid.tag.calibrate`.

Ne retirez aucun tag ou étiquette de la doublure (support d'étiquette). Cela permet à l'imprimante de déterminer les paramètres RFID qui n'encodent pas les tags adjacents.

Effectuez toujours un étalonnage de la longueur d'étiquette et un étalonnage RFID lorsque vous changez de type de support. Notez que cette étape n'est pas nécessaire lorsque vous remplacez un rouleau vide par un rouleau du même support.

Processus d'étalonnage RFID

Avant l'étalonnage, chargez le support RFID dans l'imprimante et effectuez l'étalonnage de la longueur de l'étiquette.

1. Appuyez une fois sur **FEED (ALIMENTATION)** pour faire avancer une étiquette.
2. Sélectionnez Home (Accueil) à l'aide de la touche **LEFT SELECT (SÉLECTIONNER GAUCHE)**. Accédez au menu RFID et appuyez sur **OK**.
3. Utilisez la **FLÈCHE GAUCHE** et la **FLÈCHE DROITE** pour sélectionner la procédure RFID CALIBRATE (ÉTALONNAGE RFID), puis appuyez sur **OK**.

L'imprimante fait lentement avancer une étiquette tout en ajustant l'emplacement et les paramètres de communication de lecture/écriture RFID pour l'étiquette/le tag RFID de votre choix. Dans certains cas, l'imprimante fait avancer une étiquette supplémentaire lorsque l'étalonnage a été effectué avec succès et que le message suivant s'affiche : READY (PRÊT).

4. Retirez l'excédent de support.

L'étalonnage du support est terminé et vous pouvez imprimer.

Utilisation de l'imprimante

Cette section décrit comment utiliser efficacement l'imprimante, de la création d'étiquettes au couplage de l'imprimante à un appareil personnel.

Création d'étiquettes

Zebra propose plusieurs méthodes de création d'étiquettes, notamment l'utilisation de logiciels spécialisés et l'utilisation de commandes de programmation, ainsi que des conseils sur les éléments à prendre en compte pour la conception d'étiquettes. Ces approches vous aideront à générer efficacement des étiquettes qui répondent à vos besoins tout en garantissant la compatibilité avec les ressources et les normes de Zebra.

Utilisation du contenu de conception d'étiquettes

Sélectionnez et installez le logiciel que vous utiliserez pour créer des formats d'étiquette pour votre imprimante.

Parmi eux se trouve ZebraDesigner, que vous pouvez télécharger sur zebra.com/zebradesigner. Vous pouvez utiliser ZebraDesigner Essentials gratuitement ou acheter ZebraDesigner Professional pour bénéficier d'un ensemble d'outils plus efficace.

Figure 22 Exemple d'écran ZebraDesigner Essentials

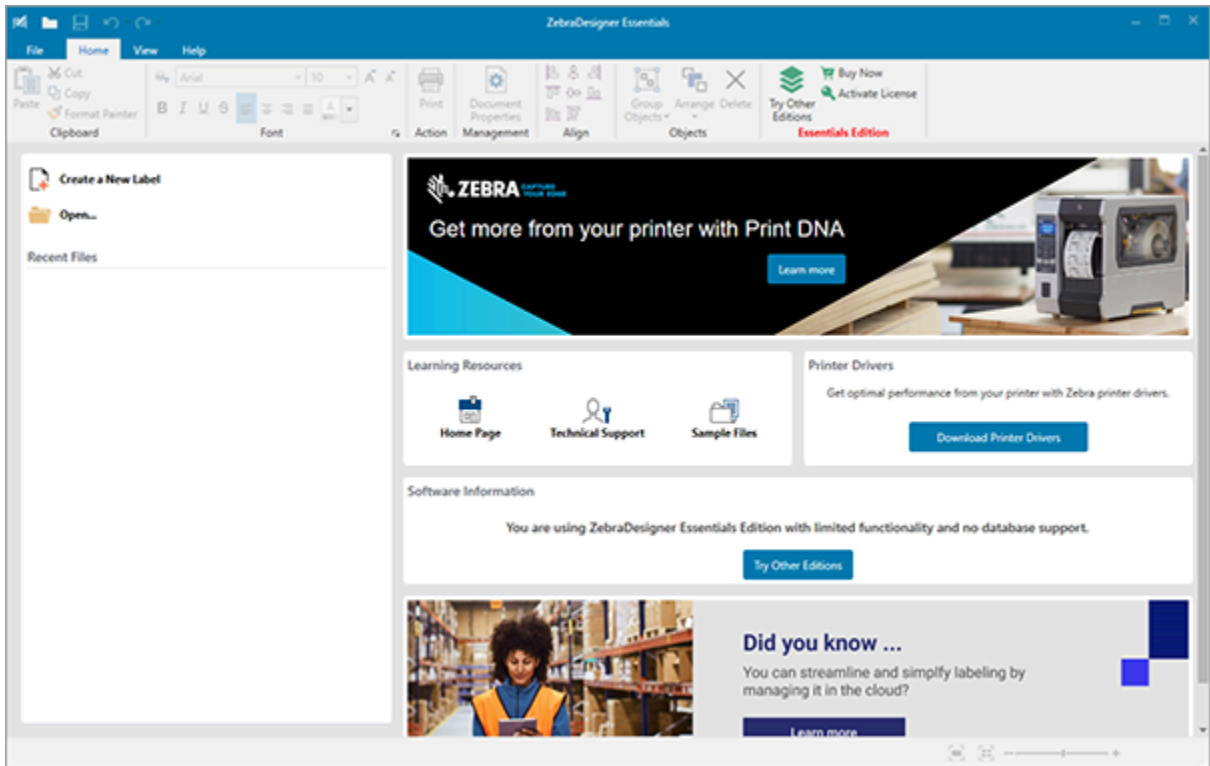

Utilisation des commandes ZPL/CPCL/EPL

Les imprimantes de la série ZQ600 Plus utilisent les langages de programmation CPCL, ZPL ou EPL de Zebra conçus pour les applications d'impression mobile. Le CPCL et le ZPL sont décrits en détail dans les documents suivants :

- ZPL & CPCL Printer Driver for OPOS Application Programmer's Guide (Guide du programmeur des pilotes ZPL et CPCL pour les applications OPOS)
- ZPL II, ZBI 2, Set-Get-Do Mirror, WML Programming Guide (Zebra Programming Guide) (Guide de programmation ZPL II, ZBI 2, Set-Get-Do Mirror, WML [Guide de programmation Zebra])

Éléments à prendre en compte pour la conception d'étiquettes

Les exemples suivants fournissent des instructions pour la conception d'étiquettes pour les imprimantes, en particulier pour les supports avec écart, à bande noire et pour journal. Les illustrations pour chaque type de support définissent les tolérances recommandées, les zones à éviter et les zones d'impression sûre conçues pour éviter tout problème de repérage vertical pendant l'impression. Les dimensions sont déterminées en fonction des capacités d'enregistrement du produit et des tolérances de support recommandées par Zebra.

Figure 23 Support avec écart

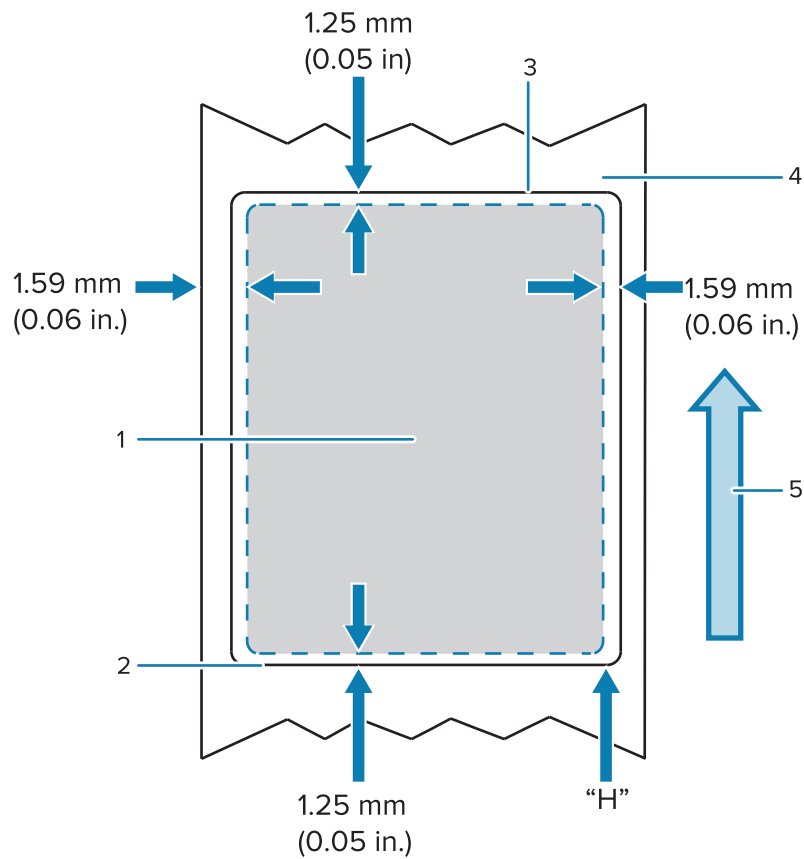

1	Zone d'impression sûre
2	Bord inférieur de l'étiquette prédécoupée
3	Bord supérieur de l'étiquette prédécoupée
4	Hauteur de l'étiquette CPCL
5	Sens d'alimentation du support



REMARQUE : Hauteur maximale de l'étiquette = « H » = 2,5 mm (0,1 po)

Figure 24 Journal

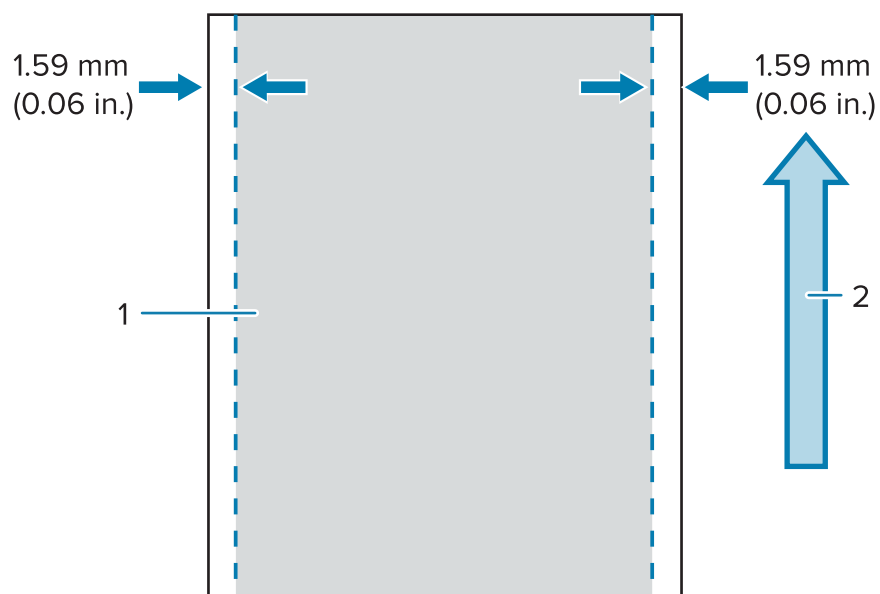

1	Zone d'impression sûre
2	Sens d'alimentation du support

Figure 25 Support à bande noire

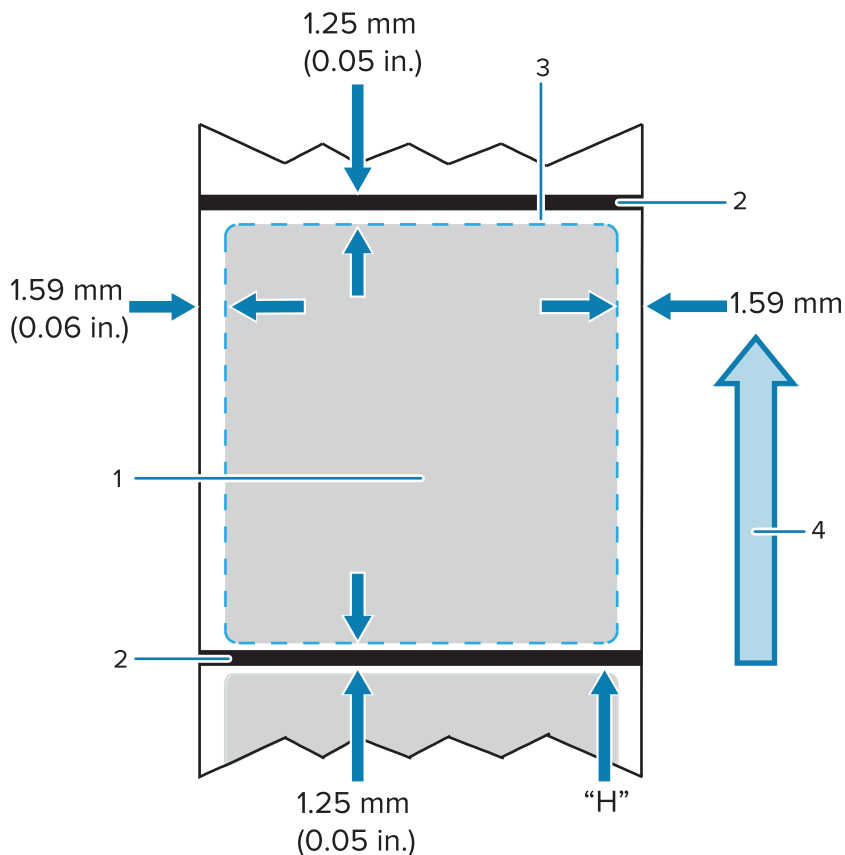

1	Zone d'impression sûre
2	Bandes noires
3	Hauteur de l'étiquette CPCL
4	Sens d'alimentation du support



REMARQUE : Hauteur maximale de l'étiquette = « H » = 2,5 mm (0,1 po)

Utilisation d'un support de reçu pré-imprimé

Les imprimantes de la série ZQ600 Plus prennent en charge l'alignement de reçus pré-imprimés à l'aide du détecteur de papier épuisé situé près de la tête d'impression.

Dimensions de support avec marque noire (support de reçu)

Les marques noires du support réfléchissant (ou bandes/marques noires) doivent dépasser la ligne centrale du rouleau sur le recto du papier.

- Largeur minimale de la marque : 15 mm (0,59 po) perpendiculaire au bord du support et centrée dans la largeur du rouleau.
- Longueur de la marque : 4,8 à 6 mm (0,19 à 0,24 po) parallèle au bord du support.

Zones d'étiquetage

Le capteur de support/bande noire détecte la barre sombre préimprimée sur le support ; il faut donc conserver un chemin sans graphiques foncés pré-imprimés au centre du papier.



REMARQUE : Le terme « graphiques foncés préimprimés » fait référence à tous les symboles, code-barres, textes et/ou zones colorées qui ont été appliqués sur les rouleaux de papier pour reçu avant leur utilisation dans l'imprimante.

Figure 26 Zones d'étiquetage

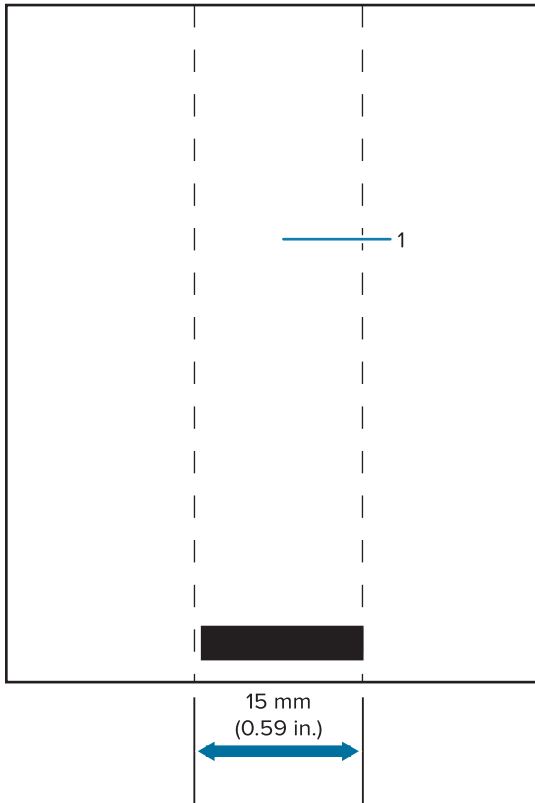

1	Centrer le chemin de la zone d'étiquetage
---	---





REMARQUE :

Conserver les graphiques, code-barres et textes préimprimés en couleur foncée hors du chemin du capteur.

Exemples de conception d'étiquettes

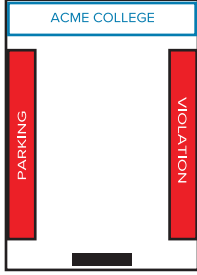
Cette section présente des exemples d'étiquettes avec et sans problèmes.

Conceptions d'étiquettes présentant des problèmes	Bonnes conceptions d'étiquettes
 <p>ACME COLLEGE PARKING VIOLATION</p>	 <p>ACME COLLEGE PARKING VIOLATION</p>
<p>Les couleurs sombres, le texte pré-imprimé et les graphiques se trouvent dans le chemin de la bande noire en bas du reçu.</p>	<p>Le chemin central de la bande noire ne présente pas de couleurs sombres, de texte pré-imprimé ou de graphiques.</p>
 <p>ACME RECEIPT Quality FIRST 1 2 3 4 5 6 7 8 9</p>	 <p>ACME RECEIPT Quality FIRST 1 2 3 4 5 6 7 8 9</p>



REMARQUE : Vous trouverez des informations complètes sur l'utilisation du papier de reçu pré-imprimé dans la commande FORM du Guide de programmation CPCL à l'adresse zebra.com/manuals.

Zones à éviter

Parfois, le texte et/ou les images ne sont pas intégralement imprimés, car les marges minimales ne sont pas fournies lors de la conception de l'étiquette. Les marges minimales recommandées, ou zones à éviter, sont illustrées ci-dessous.

Figure 27 Zones à éviter

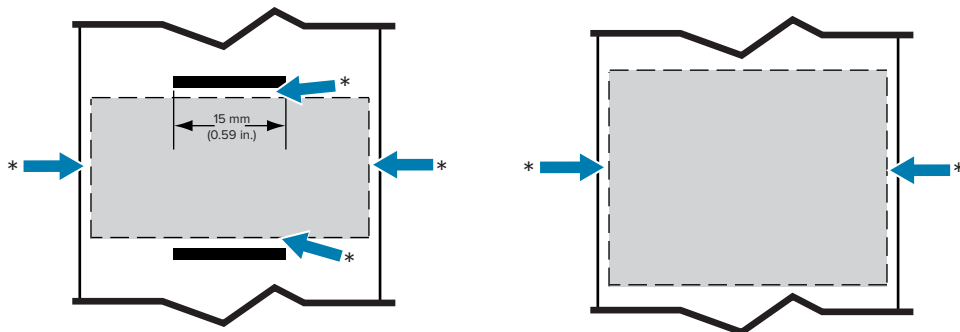

REMARQUE : La longueur de chaque reçu continu dépend des données envoyées à l'imprimante.

Communications sans fil avec Bluetooth

Bluetooth est une norme mondiale pour l'échange de données entre deux périphériques via des fréquences radio. Cette forme de communication point à point ne nécessite pas de points d'accès ni d'autre infrastructure. Les radios Bluetooth ont une puissance relativement faible pour éviter les interférences avec d'autres périphériques fonctionnant à des fréquences radio similaires. Cela limite la portée d'un périphérique Bluetooth à environ 10 mètres (32 pieds). La valeur par défaut du modèle ZQ630 Plus est Class 2 (Classe 2), mais la plage peut être définie sur Class 1 (Classe 1) via une commande SGD (`bluetooth.power_class`) pour augmenter la puissance. L'imprimante et le périphérique avec lequel elle communique doivent être conformes à la norme Bluetooth.

Présentation de la mise en réseau Bluetooth

Chaque imprimante de la série ZQ600 Plus compatible Bluetooth est identifiée par une adresse d'appareil Bluetooth unique (BDADDR). Cette adresse ressemble à une adresse MAC dans laquelle les trois premiers octets indiquent le fournisseur et les trois derniers octets le périphérique (par exemple 00:22:58:3C:B8:CB). Cette adresse est étiquetée avec un code-barres à l'arrière de l'imprimante pour faciliter le couplage. (Pour la radio double, l'étiquette d'adresse MAC représente uniquement l'adresse MAC Wi-Fi [consultez la section [Schéma général et informations sur les pièces](#) à la page 10]). Pour échanger des données, deux appareils compatibles Bluetooth doivent établir une connexion. Le logiciel Bluetooth s'exécute toujours en arrière-plan, prêt à répondre aux demandes de connexion. Un périphérique (appelé client) doit demander/initier une connexion avec un autre. Le deuxième périphérique (le serveur) accepte ou rejette ensuite la connexion. Une imprimante de la série ZQ600 Plus compatible Bluetooth agit normalement comme un périphérique, en créant un réseau miniature parfois appelé « piconet » avec l'hôte. La fonction de détection identifie les appareils Bluetooth disponibles pour le couplage : le contrôleur émet une demande de détection et les appareils y répondent. Si un appareil n'est pas détectable, le contrôleur ne peut pas être couplé, sauf s'il connaît l'adresse BDADDR ou s'il a déjà été couplé avec l'appareil en question. Si les deux appareils sont compatibles Bluetooth 2.1 ou une version supérieure, ils utiliseront le protocole Secure Simple Pairing (SSP) de niveau de sécurité 4, une architecture de sécurité obligatoire qui comprend deux modèles d'association : la comparaison numérique et Just Works (automatique, sans confirmation de l'utilisateur).

Modes de sécurité Bluetooth

<p>Security Mode 1 (Mode de sécurité 1)</p> <p>Si un périphérique qui utilise la norme Bluetooth 2.1 ou supérieure est couplé à un périphérique qui utilise la norme Bluetooth 2.0 ou inférieure, il revient en mode de compatibilité BT 2.0 et se comporte comme un périphérique de ce type. Si les deux périphériques utilisent la norme Bluetooth 2.1 ou supérieure, le couplage simple sécurisé doit être utilisé conformément aux spécifications BT.</p>
<p>Security Mode 2 (Mode de sécurité 2)</p> <p>Si un périphérique qui utilise la norme Bluetooth 2.1 ou supérieure est couplé à un périphérique qui utilise la norme Bluetooth 2.0 ou inférieure, il revient en mode de compatibilité BT 2.0 et se comporte comme un périphérique de ce type. Si les deux périphériques utilisent la norme Bluetooth 2.1 ou supérieure, le couplage simple sécurisé doit être utilisé conformément aux spécifications BT.</p>
<p>Security Mode 3 (Mode de sécurité 3)</p> <p>Si un périphérique qui utilise la norme Bluetooth 2.1 ou supérieure est couplé à un périphérique qui utilise la norme Bluetooth 2.0 ou inférieure, il revient en mode de compatibilité BT 2.0 et se comporte</p>

comme un périphérique de ce type. Si les deux périphériques utilisent la norme Bluetooth 2.1 ou supérieure, le couplage simple sécurisé doit être utilisé conformément aux spécifications BT.

Security Mode 4 : Simple Secure Pairing (Mode de sécurité 4 : couplage simple et sécurisé)

Simple Secure Pairing (couplage simple et sécurisé) : nouvelle architecture de sécurité prise en charge à partir de BT 2.1. Niveau de service appliqué, semblable au mode 2. Obligatoire lorsque les deux périphériques utilisent la norme Bluetooth 2.1 ou supérieure. Quatre modèles d'association sont actuellement pris en charge par le mode 4. Les exigences de sécurité pour les services doivent être classées dans l'une des catégories suivantes : clé de lien authentifiée requise, clé de lien non authentifiée requise ou aucune sécurité requise. Simple Secure Pairing (SSP) améliore la sécurité grâce à l'ajout de la cryptographie à clé publique ECDH pour la protection contre les écoutes passives et les attaques MITM (Man-in-the-middle) pendant le couplage.

Comparaison numérique	Just Works (automatique)
<p>Conçu pour les situations où les deux appareils sont capables d'afficher un nombre à six chiffres et permettent à l'utilisateur de saisir une réponse « Yes » (Oui) ou « No » (Non). Pendant le couplage, l'utilisateur saisit « Yes » (Oui) si le numéro affiché sur les deux appareils correspond pour terminer le couplage. Diffère de l'utilisation des codes PIN dans le couplage hérité (BT inférieur ou égal à 2.0), car le nombre affiché pour la comparaison n'est pas utilisé pour la génération de clé de liaison suivante. Ainsi, même s'il est affiché ou capturé par un pirate, il ne peut pas être utilisé pour déterminer la liaison ou la clé de chiffrement qui en résulte.</p>	<p>Conçu pour les situations où l'un des appareils de couplage (ou les deux) ne dispose ni d'un écran ni d'un clavier pour saisir des chiffres (par exemple, un casque Bluetooth). Ce mode effectue l'étape d'authentification 1 de la même manière que la comparaison numérique, mais l'utilisateur ne peut pas vérifier que les deux valeurs correspondent. Par conséquent, la protection contre les attaques MITM (Man-in-the-middle) n'est pas fournie. Il s'agit du seul modèle en SSP qui ne fournit pas de clés de lien authentifiées.</p>

Chaque mode, à l'exception de Just Works (automatique), dispose d'une protection MITM (Man-in-the-middle). Cela signifie qu'aucun troisième appareil ne peut visualiser les données transmises entre les deux appareils concernés. Le mode Simple Secure Pairing est généralement négocié automatiquement en fonction des capacités de l'émetteur et du récepteur. Les modes de sécurité inférieurs peuvent être désactivés via la commande `bluetooth.minimum_security_mode`. La commande SGD `bluetooth.minimum_security_mode` définit le niveau de sécurité le plus bas auquel l'imprimante établit une connexion Bluetooth. L'imprimante se connecte toujours à un niveau de sécurité plus élevé si le contrôleur le demande. Pour modifier le mode et les paramètres de sécurité de l'imprimante ZQ630 Plus, utilisez les utilitaires de configuration Zebra Setup Utilities.

Modes de sécurité minimum des connexions Bluetooth

Mode de sécurité	Version Bluetooth des contrôleurs (2.1 ou supérieure)
<code>bluetooth.minimum_security_mode=1</code>	Secure Simple Pairing (Couplage simple sécurisé)
<code>bluetooth.minimum_security_mode=2</code>	Just Works (automatique)/Comparaison numérique
<code>bluetooth.minimum_security_mode=3</code>	
<code>bluetooth.minimum_security_mode=4</code>	
<code>bluetooth.bluetooth_PIN</code>	Non utilisée



IMPORTANT : La commande SGD `bluetooth.minimum_security_mode` définit le niveau de sécurité le plus bas auquel l'imprimante établit une connexion Bluetooth. L'imprimante se connecte toujours à un niveau de sécurité plus élevé si le contrôleur le demande.

Les imprimantes de la série ZQ600 Plus sont également dotées d'une fonction de liaison Bluetooth. L'imprimante met en cache les informations de couplage afin que les appareils restent couplés lors des cycles d'alimentation et des déconnexions. Il n'est donc plus nécessaire de recommencer le couplage à chaque établissement de connexion.

La commande SGD `bluetooth.bonding` est activée par défaut.

Présentation du WLAN

La série ZQ600 Plus est dotée de radios doubles qui utilisent les protocoles Wi-Fi et Bluetooth conformes aux normes du secteur. Zebra vous offre le choix entre un appareil équipé d'une radio double Wi-Fi 6 (802.11ax + Bluetooth 5.3) ou d'une radio double Wi-Fi 5 (802.11ac + Bluetooth 4.2). Le numéro d'identification FCC figure sur l'étiquette du numéro de série située à l'arrière de l'appareil.

- Les imprimantes réseau sans fil de la série ZQ600 Plus avec le module radio WLAN 802.11 Zebra sont identifiées par la mention « Wireless Network Printer » (Imprimante pour réseau sans fil) figurant sur l'étiquette du numéro de série située à l'arrière de l'imprimante.
- Ces imprimantes permettent la communication sous forme de nœud au sein d'un réseau local sans fil (WLAN). Les méthodes d'établissement des communications avec l'imprimante varient selon les applications.

Le programme ZebraNet Bridge Enterprise™ (versions 2.8 et supérieures) contient de plus amples informations, ainsi que des utilitaires de configuration LAN.

Les utilitaires de configuration Zebra Setup Utilities (ZSU) et de configuration mobile Zebra Mobile Setup Utility sont utilisés pour configurer les paramètres de communication WLAN. ZebraNet Bridge Enterprise et ZSU peuvent être téléchargés depuis le site Web Zebra.

Figure 28 Communications BT/WLAN

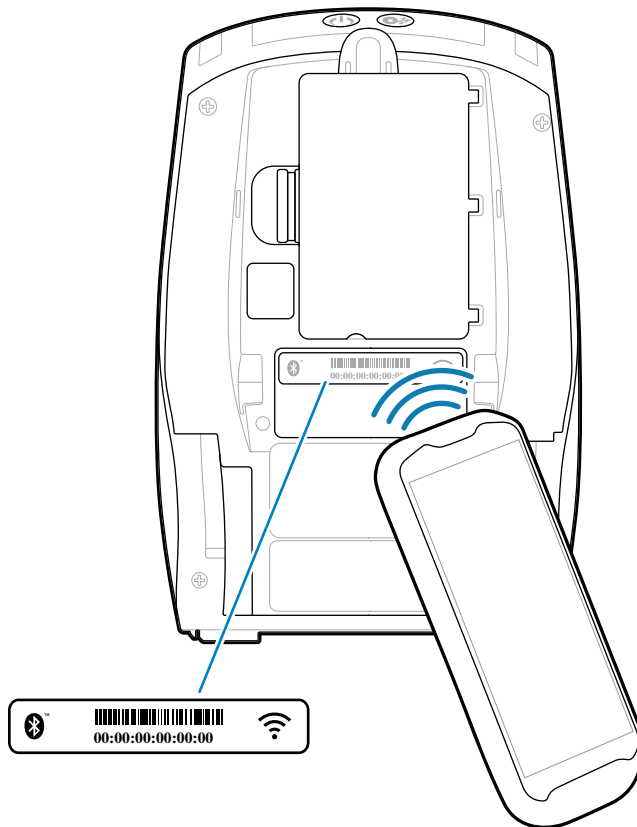

Print Touch/NFC

Les imprimantes de la série ZQ600 Plus prennent en charge Print Touch, également appelée NFC (Near Field Communication, communication en champ proche), un tag NFC passif conforme au format Android Standard Tag. Le tag NFC est programmé en usine et prend en charge le couplage Bluetooth pour permettre de coupler automatiquement une tablette, un smartphone ou un terminal mobile avec l'imprimante via une connexion Bluetooth (dans les limites du profil de sécurité utilisé).

Figure 29 Couplage NFC (Near Field Communication, communication en champ proche)

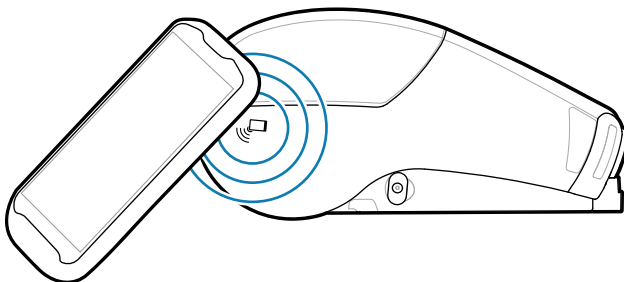

Le tag NFC prend également en charge le lancement d'applications, qui permet de lancer une application développée par Zebra ou par des tiers sur un smartphone, une tablette ou un terminal mobile compatible

NFC. De même, le tag NFC permet de lancer une page d'assistance Web sur une tablette, un smartphone ou un terminal mobile.

Les appareils utilisant la technologie NFC sont actifs ou passifs. Un appareil passif contient des informations que d'autres appareils peuvent lire, mais le tag NFC ne lit aucune information lui-même. Un appareil actif, tel qu'un smartphone, peut lire les informations figurant sur le tag NFC de l'imprimante, mais le tag lui-même se contente de transmettre des informations aux appareils autorisés.

Cas d'utilisation de NFC

Voici quelques exemples de démonstration de la technologie NFC passive.

- Couplage Bluetooth : permet de coupler automatiquement une tablette, un smartphone ou un terminal mobile avec l'imprimante via une connexion Bluetooth, dans les limites du profil de sécurité utilisé. Le profil doit contenir l'adresse BT et le numéro de série de l'imprimante.
- Lancement d'application : permet d'exécuter une application développée par Zebra ou par un tiers sur un smartphone, une tablette ou un terminal mobile.
- Lancement de site Web : permet d'afficher un site Web développé par Zebra ou un développeur tiers sur un smartphone, une tablette ou un terminal mobile.



REMARQUE : Appuyez sur l'icône Zebra Print Touch avec un smartphone compatible NFC pour accéder instantanément aux informations spécifiques à l'imprimante. Pour plus d'informations sur NFC et les produits Zebra, rendez-vous sur zebra.com/nfc. Le couplage Bluetooth d'applications via NFC est également possible. Rendez-vous sur zebra.com/sdk pour plus d'informations.

Identification par radiofréquence (RFID)



REMARQUE : La technologie RFID est une fonction en option sur le modèle ZQ630 Plus, installée en usine uniquement.

L'imprimante ZQ630 Plus est équipée d'un encodeur/lecteur RFID intégré à la tête d'impression de l'imprimante. Le ZQ630 Plus encode (écrit) des informations sur des transpondeurs UHF RFID ultra-fins intégrés dans des étiquettes, des tickets et des tags « intelligents ». L'imprimante encode les informations, vérifie que l'encodage est correct et imprime des code-barres, des graphiques et/ou du texte sur la surface de l'étiquette. L'imprimante ZQ630 Plus utilise l'ensemble complet de commandes RFID de Zebra fonctionnant avec le langage de programmation ZPL.

Le transpondeur RFID est parfois appelé tag ou incrustation RFID. Le transpondeur est généralement composé d'une antenne liée à une puce de circuit intégré. La puce de circuit intégré contient le circuit RF, les codeurs, les décodeurs et la mémoire. Si vous tenez une étiquette RFID devant une source lumineuse, vous pouvez voir l'antenne du transpondeur. Vous pouvez aussi sentir la puce de circuit intégré en touchant l'étiquette. Le modèle ZQ630 Plus peut encoder et vérifier les étiquettes RFID passives UHF EPC (Electronic Product Code) de 2e génération, classe 1, en plus d'imprimer du texte lisible par l'utilisateur et des informations de code-barres 1D et 2D conventionnels sur les supports de transfert thermique RFID fournis par Zebra. EPC est une norme de numérotation de produit qui peut être utilisée pour identifier divers articles à l'aide de la technologie RFID. Les étiquettes EPC de 2e génération offrent des avantages par rapport aux autres types de tags. La mémoire d'identification de tag d'une étiquette de 2e génération inclut le fabricant de la puce et les informations de numéro de modèle, qui peuvent être utilisées pour identifier les fonctionnalités optionnelles présentes sur le tag. Ces fonctionnalités optionnelles incluent celles relatives au contenu des données et à la sécurité.

Les tags de 2e génération ont généralement un identifiant EPC 96 bits, qui est différent des identificateurs 64 bits communs aux anciens tags EPC. Le code EPC 96 bits est lié à une base de données en ligne, ce qui permet de partager en toute sécurité des informations spécifiques aux produits tout au long de la chaîne d'approvisionnement. Les tags de 2e génération prennent également en charge des structures de

données beaucoup plus grandes. La taille de la mémoire utilisateur disponible (le cas échéant) varie selon le modèle et le fabricant du tag.

L'encodage et l'impression d'une étiquette RFID sont généralement réussis lors du premier essai, mais certains problèmes peuvent survenir. Si vous rencontrez régulièrement des problèmes d'encodage, cela peut indiquer un souci lié aux tags RFID, à vos formats d'étiquette ou à placement du transpondeur. Si un tag RFID ne peut pas être encodé, la mention VOID (NUL) est imprimée sur l'étiquette. L'imprimante tente ensuite de lire/d'encoder les étiquettes « n » avant de tenter le format suivant, où la valeur « n » est spécifiée par la commande `^RS` du langage de programmation ZPL. Les valeurs de « n » acceptées vont de 1 à 10, 2 étant la valeur par défaut. Après l'impression du nombre défini d'étiquettes RFID annulées, la valeur par défaut de l'imprimante est No Action (Aucune action) (le format d'étiquette à l'origine de l'erreur est abandonné).

Bien que vous ne puissiez pas contrôler l'endroit où la mention VOID (NUL) est imprimée sur l'étiquette, vous pouvez contrôler la longueur de l'image. Le début de l'image VOID (NUL) est toujours à la position du programme (ou FO si une position de programme arrière est sélectionnée). Pour plus d'informations sur la commande `^RS`, consultez le Guide de programmation RFID 3 disponible sur [zebra.com](https://www.zebra.com).

Maintenance de l'imprimante

Cette section présente les procédures de nettoyage et de maintenance de routine.

Planning de nettoyage recommandé

La maintenance préventive de routine représente un élément essentiel du fonctionnement normal de l'imprimante. En prenant soin de votre imprimante, vous pouvez minimiser les problèmes potentiels afin d'atteindre et de maintenir vos normes de qualité d'impression.

Des procédures de nettoyage spécifiques sont fournies dans les pages suivantes. Ce tableau indique le planning de nettoyage recommandé. Ces intervalles sont fournis à titre indicatif uniquement. Vous devrez peut-être procéder au nettoyage plus souvent, en fonction de votre application et de votre support.



REMARQUE :

- Évitez tout risque de blessure corporelle ou d'endommagement de l'imprimante.
- N'insérez jamais d'objets pointus ou tranchants dans l'imprimante.
- Mettez toujours l'imprimante hors tension avant d'effectuer toute procédure de nettoyage.
- Faites attention lorsque vous travaillez à proximité des barres de déchirement, car les bords sont très tranchants.



AVERTISSEMENT : La tête d'impression peut devenir très chaude après une impression prolongée. Laissez-la refroidir avant de tenter toute procédure de nettoyage.



IMPORTANT : Utilisez uniquement un stylo de nettoyage Zebra (non fourni avec l'imprimante) ou un coton-tige imbibé d'alcool médical à 90 % pour nettoyer la tête d'impression.



ATTENTION : Utilisez uniquement les produits de nettoyage spécifiés dans les tableaux suivants. Zebra n'est pas responsable des dommages causés par l'utilisation de produits de nettoyage liquides sur cette imprimante.

Domaine	Méthode	Intervalle
Tête d'impression	Utilisez un stylo de nettoyage Zebra sur la fine ligne grise de la tête d'impression, en nettoyant les éléments d'impression du centre vers les bords extérieurs de la tête d'impression.	Tous les cinq rouleaux de support (ou plus souvent, si nécessaire). Lorsque vous utilisez un support sans doublure, le nettoyage est nécessaire après chaque rouleau de support.

Domaine	Méthode	Intervalle
Surface du contre-rouleau (avec doublure)	Faites pivoter le contre-rouleau et nettoyez-le soigneusement à l'aide d'un coton-tige sans fibre ou d'un chiffon non pelucheux, propre et légèrement humidifié avec de l'alcool médical (à 90 % ou plus).	Tous les cinq rouleaux de support (ou plus souvent, si nécessaire).
Surface du contre-rouleau (sans doublure)	Faites pivoter le contre-rouleau et nettoyez-le soigneusement à l'aide d'un coton-tige sans fibre et d'un mélange de savon liquide (1 volume) et d'eau (25 volumes). Utilisez de l'eau pure pour rincer le mélange eau/savon.	Nettoyez le contre-rouleau uniquement en cas de problème lors de l'impression, par exemple, si le support ne se détache pas du contre-rouleau (voir la remarque en dessous du tableau).
Racloir (unités sans doublure uniquement)	Utilisez le côté adhésif du support pour nettoyer le racloir sur les unités sans doublure.	Tous les cinq rouleaux de support (ou plus souvent, si nécessaire).
Barre de déchirement	Nettoyez-la soigneusement avec de l'alcool médical à 90 % et un coton-tige.	Selon les besoins.
Extérieur de l'imprimante	Chiffon imbibé d'eau ou lingette imbibée d'alcool médical à 90 %.	Selon les besoins.
Intérieur de l'imprimante	Brossez délicatement l'imprimante. Assurez-vous que les fenêtres du capteur de bande et du capteur d'écart sont exemptes de poussière.	Selon les besoins.
Intérieur des unités avec contre-rouleaux sans doublure	Nettoyez-le soigneusement avec de l'alcool médical à 90 % et un coton-tige sans fibre.	Tous les cinq rouleaux de support (ou plus souvent, si nécessaire).



REMARQUE : Il s'agit d'une procédure d'urgence uniquement ayant pour but d'éliminer les contaminants étrangers (huiles, saletés) du contre-rouleau qui peuvent endommager la tête d'impression ou d'autres composants de l'imprimante. Cette procédure raccourcit, voire épuise totalement la durée de vie utile du contre-rouleau sans doublure. Si le contre-rouleau sans doublure continue à se bloquer après le nettoyage et l'alimentation de 1 à 2 m (3 à 5 pieds) du support, remplacez le contre-rouleau.

Nettoyage de l'imprimante sans doublure (ZQ610 Plus/ZQ620 Plus)

Figure 30 Nettoyage de l'imprimante sans doublure (ZQ610 Plus/ZQ620 Plus)

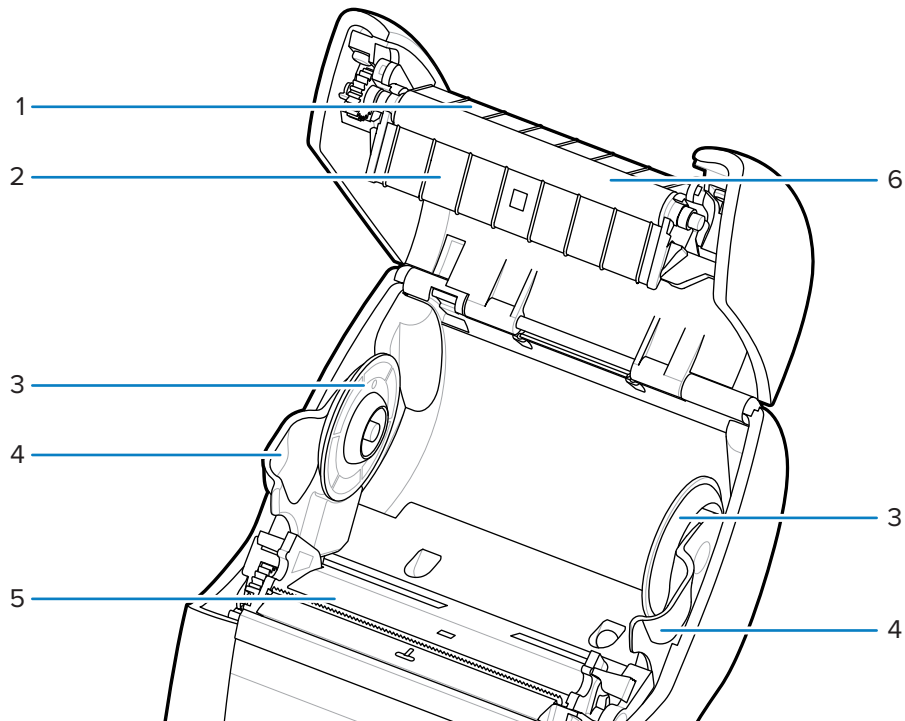

1	Racloir
2	Support du contre-rouleau
3	Disques des cales du support
4	Cale du support
5	Éléments de tête d'impression
6	Contre-rouleau

Nettoyage de l'imprimante sans doublure (ZQ630 Plus)

Figure 31 Nettoyage de l'imprimante sans doublure (ZQ630 Plus)

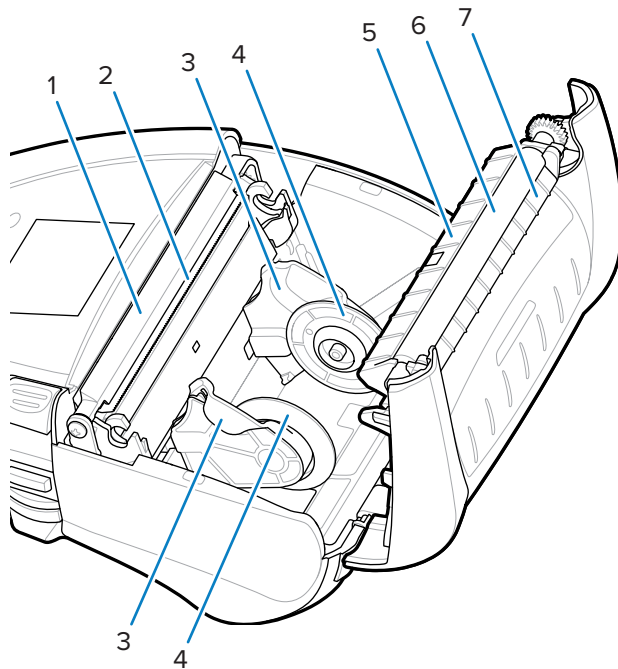

1	Barre du décolleur
2	Éléments de tête d'impression
3	Cales du support
4	Disques des cales du support
5	Support du contre-rouleau
6	Contre-rouleau
7	Racloir

Dépannage

Cette section fournit des tests de diagnostic et d'autres informations qui peuvent vous aider à optimiser l'impression ou à résoudre les problèmes liés à votre imprimante.

Rendez-vous sur zebra.com/zq600plus-info pour accéder à des vidéos et à des informations en ligne supplémentaires conçues pour vous aider.

Contactez l'assistance technique

Si vous avez des difficultés à utiliser l'imprimante, contactez votre responsable d'assistance technique ou système. Si l'imprimante est défectueuse, celui-ci contactera le service d'assistance mondial Zebra Global Customer Support Center à l'adresse zebra.com/support.

Rassemblez les informations suivantes avant de contacter le service d'assistance mondial Zebra Global Customer Support :

- Numéro de série de l'appareil
- Numéro du modèle ou nom du produit
- Code de configuration de produit (PCC) (numéro à 15 chiffres figurant sur l'étiquette à l'arrière de l'unité et sur l'étiquette de configuration).

Zebra répond aux appels par e-mail, téléphone ou fax dans les délais stipulés dans les contrats de service. Si le service d'assistance mondial Zebra Global Customer Support ne parvient pas à résoudre votre problème, vous devrez peut-être renvoyer votre appareil pour qu'il soit réparé. Vous recevrez alors des instructions spécifiques.

Si vous avez acheté votre produit auprès d'un partenaire commercial Zebra, ce dernier est votre point de contact.

Voyants d'erreur

Les voyants d'erreur de l'imprimante mobile sont conçus pour vous avertir de tout problème ou dysfonctionnement pouvant survenir pendant l'impression. Les voyants fournissent des indications visuelles telles que des voyants clignotants ou des motifs de couleur pour indiquer la nature de l'erreur, ce qui vous aide à diagnostiquer et résoudre le problème.

Messages d'erreur

Les imprimantes de la série ZQ600 Plus affichent diverses alertes clignotantes, telles que Media Out (Support épuisé), Media Cover Open (Couvercle du support ouvert) ou Battery Low (Batterie faible).

Ces alertes sont divisées en trois catégories associées à un code couleur : Erreur, Avertissement et Informations.

Élément affiché	INFOS	AVERTISSEMENT	ERREUR
Couleur du premier plan (texte)	Blanc	Noir	Blanc
Couleur de l'arrière-plan	Vert	Jaune	Rouge

Vous pouvez répondre aux actions en appuyant sur les touches de **LEFT SELECT (SÉLECTIONNER GAUCHE)** ou de **RIGHT SELECT (SÉLECTIONNER DROITE)**. Lorsque le problème est résolu, le message d'alerte disparaît.

Messages d'alerte

Message	Type	Couleur
AckAlertOptionBoardInvalid	Avertissement	Jaune
AckAlertYN1	Infos	Vert
AckAlertNoUsbDriveFound	Avertissement	Jaune
AckAlertAllFilesPrinted	Infos	Vert
AckAlertAllFilesStored	Infos	Vert
AckAlertTooManyUsbHostDevices	Avertissement	Jaune
AckAlertUnsupportedUsbHostDevice	Avertissement	Jaune
AckAlertUnsupportedUsbHostFilesystem	Avertissement	Jaune
AckAlertErrorPrintingFile	Erreur	Rouge
AckAlertErrorStoringFile	Erreur	Rouge
AckAlertErrorPrintingFileContinue	Erreur	Rouge
AckAlertErrorStoringFileContinue	Erreur	Rouge
AckAlertFirmwareFoundContinue	Infos	Vert
AckAlertUsbMirrorAutoPrompt	Infos	Vert
AckAlertUseUsbMemoryDevicePrompt	Infos	Vert
AckAlertBluetoothPairingPassKey	Infos	Vert
AckAlertInvalidZplTemplateFile	Erreur	Rouge
AckAlertCoreDumpPresent	Infos	Vert
AckAlertInvalidComplianceFile	Erreur	Rouge
AckAlertHeadElementTestFailed	Erreur	Rouge
AckAlertUsbPowerError	Erreur	Rouge
AckAlertFileSystemWriteError	Erreur	Rouge
AckAlertAvalancheError	Erreur	Rouge
AckAlertAvalancheTextMessage	Infos	Vert
AvalanchePerformingUpdate	Infos	Vert

Dépannage

Message	Type	Couleur
AvalancheUpdateComplete	Infos	Vert
BatteryHealthReplace	Avertissement	Jaune
BatteryHealthNearDeath	Avertissement	Jaune
BatteryHealthShutdown	Erreur	Rouge
BatteryAuthenticationFail	Erreur	Rouge
BatteryOverTemp	Avertissement	Jaune
BatteryUnderTemp	Avertissement	Jaune
BatteryChargeFault	Erreur	Rouge
BatteryLow	Avertissement	Jaune
BatteryRemoved	Avertissement	Jaune
BadFirmwareDownload	Erreur	Rouge
BatchCount	Infos	Vert
BluetoothPinInvalid	Erreur	Rouge
BluetoothPairing	Infos	Vert
BluetoothPairingAccepted	Infos	Vert
BluetoothPairingRejected	Erreur	Rouge
BluetoothPairingFailed	Erreur	Rouge
BluetoothDisplayPasskey	Infos	Vert
CancelAll	Infos	Vert
CancelOne	Infos	Vert
CalibrationMediaInput	Infos	Vert
CalibrationMediaRunning	Infos	Vert
CalibrationRibbonRunning	Infos	Vert
CalibrationRibbonInput	Infos	Vert
CountryCodeNotSelected	Avertissement	Jaune
CutError	Erreur	Rouge
DownloadingOptionBoardFirmware	Infos	Vert
DownloadingFirmware	Infos	Vert
HeadOpen	Erreur	Rouge
HeadOverTemp	Avertissement	Jaune
HeadUnderTemp	Avertissement	Jaune
HeadCold	Avertissement	Jaune
HeadAuthenticationFailed	Erreur	Rouge
HeadThermistorFault	Erreur	Rouge
HeadIdentificationFailed	Erreur	Rouge

Dépannage

Message	Type	Couleur
HeadMaintenanceNeeded	Infos	Vert
MediaLow	Infos	Vert
MediaOut	Erreur	Rouge
MirroringFile	Infos	Vert
Mirroring	Infos	Vert
MirroringApplication	Infos	Vert
MirroringCommands	Infos	Vert
MirroringFeedback	Infos	Vert
MirrorProcessingFinished	Infos	Vert
MotorOverTemp	Avertissement	Jaune
MagCardReaderActive	Infos	Vert
OutOfMemoryStoringGraphic	Erreur	Rouge
OutOfMemoryStoringFont	Erreur	Rouge
OutOfMemoryStoringFormat	Erreur	Rouge
OutOfMemoryStoringBitmap	Erreur	Rouge
OperationProgress	Infos	Vert
OptionalAlertKeyP2	Infos	Vert
PaperJam	Avertissement	Jaune
PasswordInvalid	Erreur	Rouge
PauseRequest	Avertissement	Jaune
PrinterError	Erreur	Rouge
PowerOff	Infos	Vert
PowerReset	Infos	Vert
PowerSleep	Infos	Vert
PowerSupplyError	Erreur	Rouge
PrintHeadShutdown	Avertissement	Jaune
ReplaceHead	Erreur	Rouge
RfidError	Erreur	Rouge
RfidNotPresent	Infos	Vert
RibbonOut	Erreur	Rouge
RibbonIn	Avertissement	Jaune
RibbonLow	Infos	Vert
StartingApplication	Infos	Vert
WlanLossSignal	Avertissement	Jaune
WlanResumeSignal	Infos	Vert

Message	Type	Couleur
WlanInvalidChannels	Erreur	Rouge
WlanInvalidSecurityMode	Erreur	Rouge
WmlError	Erreur	Rouge
WritingFirmwareToFlash	Infos	Vert

Impression d'une étiquette de configuration

1. Éteignez l'imprimante.
2. Chargez le support pour journal dans le compartiment papier (support sans bandes noires ni écarts au dos).
3. Maintenez le bouton **FEED (ALIMENTATION)** enfoncé, puis appuyez sur le bouton **POWER (MARCHE/ARRÊT)**.
4. Lorsque l'impression démarre, relâchez le bouton **FEED (ALIMENTATION)**.

L'appareil :

- imprime une ligne de caractères « x » imbriqués pour garantir le fonctionnement de tous les éléments de tête d'impression ;
- imprime la version du logiciel chargé dans l'imprimante ;
- imprime le rapport.

Le rapport indique le modèle, le numéro de série, le débit en bauds et des informations plus détaillées sur la configuration et les paramètres de l'imprimante.

Exemple d'étiquette de configuration

Vous trouverez ci-dessous quelques exemples d'étiquettes de configuration.

Figure 32 Exemple d'étiquette de configuration (1/3)

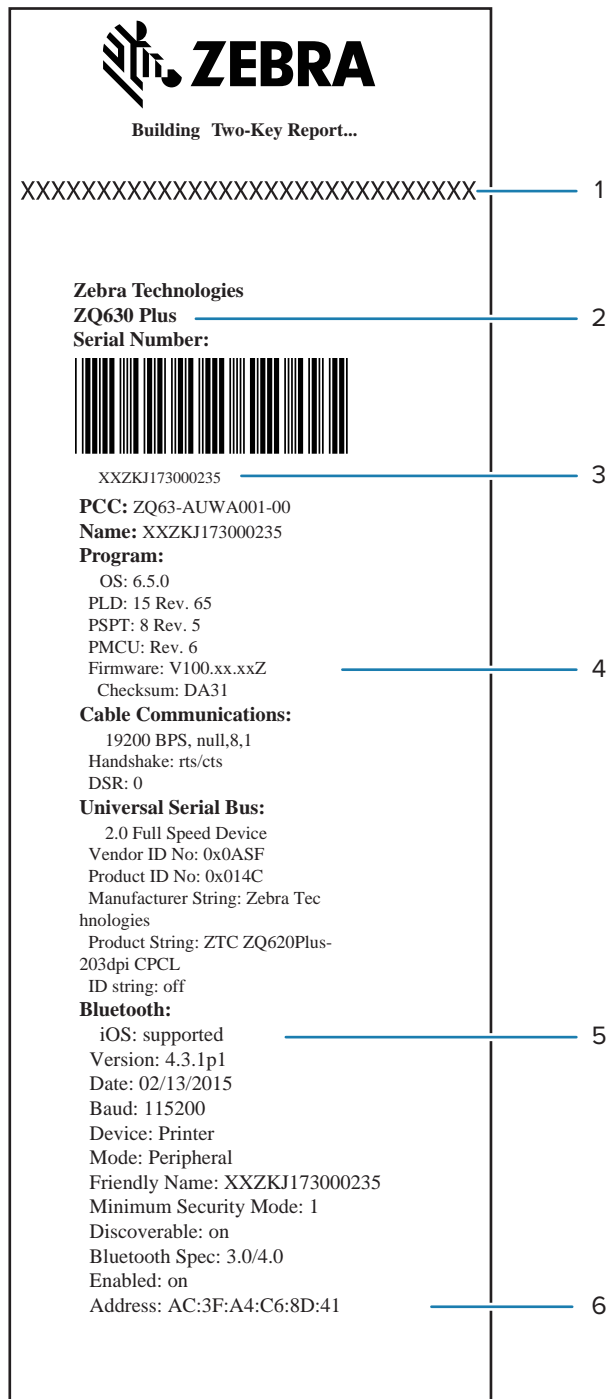
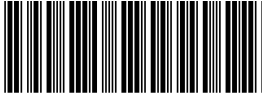

Figure 33 Exemple d'étiquette de configuration (2/3)



AC3FA4C68D41

Wireless:

- Radio: 802.11 a/b/g/n/ac
- Region: usa/canada
- Country: usa/canada
- Enabled: on
- MAC Address: ac:3f:a4:C6:8D:40
- IP Address: 0.0.0.0
- Netmask: 255.255.255.0
- Gateway: 0.0.0.0
- Operating Mode: infrastructure
- International Mode: off
- Preamble Length: long
- Security: none
- Stored ESSID: 125
- Associated: no
- DHCP: on
- DHCP CID type: 1
- DHCP CID: ac3fa4c68d40
- Power Save: on

Ethernet:

- MAC Address: 00:07:4D:7A:7B:26
- IP Address: 0.0.0.0
- Netmask: 255.255.255.0
- Gateway: 0.0.0.0
- DHCP: on
- DHCP CID type: 1
- DHCP CID: 00074D7A7B26

Active Network Information:

- Active Network: Unknown
- IP Address: 0.0.0.0
- Netmask: 255.255.255.0
- Gateway: 0.0.0.0
- TCP Port: 6101
- Alternate TCP Port: 9100
- TCP JSON Config Port: 9200
- UDP Port: 6101
- Remote Server:
- Remote Server Port: 10013
- TCP: on
- UDP: on
- LPD: on
- DHCP: on
- BOOTP: on
- FTP: on
- HTTP: on
- SMTP: on
- POP3: on
- SNMP: on
- TELNET: on
- MIRROR: off
- UDP Discovery: on
- Weblink:
- DHCP CID type: 1
- DHCP CID: ac3fa4c68d40

Peripherals:

- LCD: Installed

7

8

9

10

Figure 34 Exemple d'étiquette de configuration (3/3)

```

Power Management:
  In-activity Timeout:36000 Secs
  Low-battery Timeout:60 Secs
  Remote (DTR) pwr-off:Disabled
  Voltage      :8.54
  Low-bat Warning  :6.93(176)
  Low-bat Shut-down :6.53(166)
  Power On Cycles  :23
  Battery Health   :good
  Battery Cycle Count:NA
Memory:
  Flash :134217728 Bytes
  RAM   :8388608 Bytes
Label:
  Width :576 dots, 72 mm
  Height:65535 dots, 8191 mm
Sensors: (Adj)
  Pres[DAC:128,Thr:60,Cur:0]
  Label Removed
  Media [91 (576 dots)]
  Black Bar [DAC:136,Thr:70,Cur:0
  ]
  Gap [DAC:130,Thr:50,Cur:96]
  Temperature :27C (62)
  Voltage     :8.0V (255)
Resident Fonts:
  Font  Sizes Chars
  -----
  0     0-6  20-FF
  1     0    20-80
  2     0-1  20-59
  4     0-7  20-FF
  5     0-3  20-FF
  6     0    20-44
  7     0-1  20-FF
File Directory:
  File      Size
  -----
  E:2KEY.TXT      3507
  E:TT0003M_.TTF 169188
  134044672 Bytes Free
Command Language:
  CCL Key '!'[21]
ZPL Configuration Information:
  Rewind.....Print Mode
  Mark.....Media Type
  30.0.....Darkness
  +00.....Tear Off Adjust
  2030.....Label Length
  72mm.....Print Width
  7Eh.....Control Prefix
  2Ch.....Delimiter
  00.....Top Position
  No Motion..Media Power Up
  Feed...Media Head Closed
  00.....Left Margin
  576.....Dots per row
  End ZPL Configuration
  Print-head test: OK
  End of report

Press FEED key to
  enter DUMP mode
  
```

The diagram shows a vertical rectangular box containing the configuration text. Five horizontal blue lines extend from the right side of the box to the right, each pointing to a page number. The lines are positioned at the following points in the text:



- Line 11: Points to the end of the **Memory:** section.
- Line 12: Points to the end of the **Label:** section.
- Line 13: Points to the end of the **Resident Fonts:** section.
- Line 14: Points to the end of the **File Directory:** section.
- Line 15: Points to the end of the **ZPL Configuration Information:** section.

1	Test de la tête d'impression
2	Nom de l'appareil
3	Numéro de série de l'imprimante
4	Version du firmware
5	Prise en charge de la fonctionnalité MFi
6	Adresse de la radio Bluetooth
7	802.11 en option installé
8	Information sur Ethernet
9	Information sur le réseau
10	Périphériques installés
11	Mémoire Flash et mémoire RAM installées
12	Taille maximale de l'étiquette
13	Polices résidentes lisibles par l'homme
14	Fichiers chargés dans la mémoire de l'imprimante (polices pré-mises à l'échelle ou évolutives incluses)
15	Langages de programmation CPCL et ZPL pris en charge

Dépannage des problèmes

Cette section fournit des informations sur le dépannage des imprimantes.

Problème	Solution recommandée
Absence d'alimentation	<ul style="list-style-type: none"> Vérifiez que la batterie est correctement mise en place. Si nécessaire, rechargez ou remplacez la batterie.
Le support n'est pas alimenté	<ul style="list-style-type: none"> Assurez-vous que le couvercle du support est fermé et verrouillé. Vérifiez que l'axe de fixation du support n'est pas plié. Assurez-vous que la dernière étiquette imprimée a bien été retirée (uniquement en mode Peel [Pré-décollage]). Assurez-vous que le capteur d'étiquette n'est pas obstrué.
Impression médiocre ou terne	<ul style="list-style-type: none"> Nettoyez la tête d'impression. Vérifiez la qualité du support.
Impression partielle ou manquante	<ul style="list-style-type: none"> Nettoyez la tête d'impression. Vérifiez la qualité du support.
Impression saccadée	<ul style="list-style-type: none"> Vérifiez l'alignement du support. Nettoyez la tête d'impression.

Problème	Solution recommandée
	<ul style="list-style-type: none"> Assurez-vous que le couvercle du support est correctement fermé et verrouillé.
Absence d'impression	<ul style="list-style-type: none"> Vérifiez le débit en bauds. Remplacez la batterie. Vérifiez que le câble est branché à l'appareil hôte. Établir la liaison RF et/ou restaurer l'associativité LAN. Format d'étiquette ou structure de commande non valide. Placez l'imprimante en mode Communications Diagnostic (Hex Dump) (Diagnostic des communications [Vidage Hex]) pour diagnostiquer le problème.
Autonomie de la batterie réduite	<ul style="list-style-type: none"> Si la batterie a plus d'un an, sa faible autonomie peut être due à un vieillissement normal. Vérifiez l'intégrité de la batterie. Remplacez la batterie.
Icône  clignotante	<ul style="list-style-type: none"> Il est normal que l'icône de données clignote pendant la réception de données.
Icône  ou  clignotante	<ul style="list-style-type: none"> Vérifiez que le support est chargé et que le couvercle du support est fermé et correctement verrouillé.
Erreur de communication	<ul style="list-style-type: none"> Vérifiez le débit en bauds. Remplacez le câble branché à l'appareil hôte.
Bourrage d'étiquettes	<ul style="list-style-type: none"> Ouvrez le loquet de dégagement de la tête et le couvercle du support. Retirez et réinstallez le support.
Étiquettes ignorées	<ul style="list-style-type: none"> Vérifiez que le support ne présente pas de marques de capteur de début de page ou d'écarts entre les étiquettes. Vérifiez que la taille maximale du champ d'impression pour l'étiquette n'a pas été dépassée. Assurez-vous que le capteur de bande ou d'écart n'est pas obstrué et fonctionne correctement.
Écran LCD vierge	<ul style="list-style-type: none"> Assurez-vous que l'imprimante est sous tension. Aucune application chargée ou application corrompue : rechargez le programme.
Absence de connectivité NFC	<ul style="list-style-type: none"> Assurez-vous que le smartphone est positionné à 7,62 cm (3 po) ou plus près de l'icône Print Touch située sur le côté de l'imprimante.

Problèmes de communication

En cas de problème lors du transfert de données entre l'ordinateur et l'imprimante, essayez de mettre l'imprimante en mode Communications Diagnostic (Diagnostic de la communication), aussi appelé mode DUMP (VIDAGE). L'imprimante imprime les caractères ASCII et leur représentation textuelle (ou un point « . », s'il ne s'agit pas d'un caractère imprimable) pour toutes les données reçues de l'ordinateur hôte.

Pour passer en mode Communications Diagnostic (Diagnostic de la communication) :

1. Imprimez une étiquette de configuration comme décrit précédemment.

À la fin du rapport de diagnostic, l'imprimante imprime le message « Press FEED key to enter DUMP mode » (Appuyez sur le bouton ALIMENTATION pour activer le mode VIDAGE).

2. Appuyez sur le bouton **FEED (ALIMENTATION)**. L'imprimante imprime le message « Entering DUMP mode » (Activation du mode VIDAGE).



REMARQUE : Si vous n'appuyez pas sur **FEED (ALIMENTATION)** dans les 3 secondes, l'imprimante imprime le message « DUMP mode not entered » (Le mode VIDAGE n'a pas été activé) et reprend son fonctionnement normal.

L'imprimante est en mode DUMP (VIDAGE) et imprime les codes hexadécimaux ASCII de toutes les données qui lui sont envoyées et leur représentation textuelle (ou un point « . », s'il ne s'agit pas d'un caractère imprimable).

Un fichier avec une extension .dmp contenant les informations ASCII est créé et stocké dans la mémoire de l'imprimante. Il peut être affiché, cloné ou supprimé à l'aide de l'application ZebraNet Bridge. Pour plus d'informations sur ZebraNet Bridge, accédez à zebra.com/zebranetbridge.

Pour sortir du mode Communication Diagnostics (Diagnostic de communication) et rétablir le fonctionnement normal de l'imprimante :

1. Éteignez l'imprimante.
2. Patientez 5 secondes.
3. Mettez l'imprimante sous tension.

Caractéristiques

Cette section répertorie les caractéristiques générales de l'imprimante, ainsi que les caractéristiques d'impression, du ruban et des supports.

Caractéristiques de l'imprimante

Cette section fournit les caractéristiques de l'imprimante.

Paramètre	ZQ610 Plus	ZQ620 Plus	ZQ630 Plus
Hauteur	72,4 mm (2,85 po)	76,9 mm (3,03 po)	82,5 mm (3,25 po)
Largeur	91,4 mm (3,6 pouces)	117,9 mm (4,64 po)	165,1 mm (6,5 po)
Profondeur	170,9 mm (6,73 po)	173,7 mm (6,84 po)	186,7 mm (7,35 po)
Poids avec la batterie	0,6 kg (1,33 lbs)	0,73 kg (1,6 lbs)	1,113 kg (2,45 lbs)
Espacement des trous de fixation	58,928 mm (2,32 po)	58,928 mm (2,32 po)	101,6 mm (4 po)
	Nécessite deux vis M2,5 × 0,45		
Température*	En fonctionnement : -20 à 50 °C (-4 à 122 °F)		
	Unités destinées au secteur de la santé : 0 à 50 °C (32 à 122 °F)		
	Stockage : -25 à 65 °C (-13 à 149 °F)		
	En charge : 0 à 40 °C (32 à 104 °F)		
Humidité relative	En fonctionnement/stockage : 10 à 90 % sans condensation		
Indice de protection contre les intrusions (IP)	IP54		

* Avec ou sans l'option RFID

Caractéristiques de l'alimentation

Cette section fournit les caractéristiques de l'alimentation.

Paramètre	ZQ610 Plus	ZQ620 Plus	ZQ630 Plus
Batterie	Petite batterie intelligente lithium-ion (2 ou 4 cellules) 3 250 mA/h 7,4 VCC (nominal) 2,45 Ah min.	Petite batterie intelligente lithium-ion (2 ou 4 cellules) 3 250 mA/h 7,4 VCC (nominal) 2,45 Ah min.	Petite batterie intelligente lithium-ion (4 cellules) 6 600 mA/h 7,4 VCC (nominal) 6,8 Ah min.
	Batterie intelligente étendue à 4 cellules (en option)	Batterie intelligente étendue à 4 cellules (en option)	

Caractéristiques de l'interface de communication

Cette section fournit les caractéristiques de l'interface de communication.

Paramètre	Imprimantes de la série ZQ600 Plus
Mémoire Flash	512 Mo*
Mémoire RAM	256 Mo*
Communications standard	Port série RS-232 (connecteur série à 14 broches) ; débit en bauds configurable (de 9 600 à 115,2 kbit/s) ; parité et bits de données. Protocoles d'établissement de liaison de communication logiciel (X-ON/X-OFF) ou matériel (DTR/STR).
Options de communications sans fil	<ul style="list-style-type: none"> • Radio double Wi-Fi 6 (802.11ax + Bluetooth 5.3, y compris Classic et BLE) • Radio double Wi-Fi 6 (802.11ac + Bluetooth 4.2, y compris Classic et BLE) • Bluetooth 4.2, y compris Classic et BLE
Horloge en temps réel (RTC)	Heure et date sous le contrôle de l'application. Consultez le ZPL Programming Manual (Manuel de programmation ZPL) pour obtenir les commandes d'horloge en temps réel (RTC).
Ethernet	Détection Ethernet 10 ou 100 Mbit/s automatique lorsque l'imprimante est connectée au socle.

* Imprimer une étiquette de configuration permet de récupérer la configuration de la mémoire de votre appareil. Pour plus d'informations, consultez la section [Impression d'une étiquette de configuration](#) à la page 120.

Caractéristiques des supports

Cette section fournit les caractéristiques des supports.

Paramètre	ZQ610 Plus	ZQ620 Plus	ZQ630 Plus
Largeur du support	25,4 à 55,37 mm (1 à 2,18 po)	25,4 à 79,4 mm (1 à 3,125 po)	50,8 à 111 mm (2 à 4,4 po) avec doublure 50,8 à 109 mm (2 à 4,3 po) sans doublure

Caractéristiques

Paramètre	ZQ610 Plus	ZQ620 Plus	ZQ630 Plus
Longueur max./min. de l'étiquette	25,4 à 55,37 mm (1 à 2,18 po)	12,7 à 812,8 mm (0,5 à 32 po)	12,7 à 812,8 mm (0,5 à 32 po) maximum
Distance entre le capteur de bande noire et la tête d'impression	13,46 mm (0,53 po)	15,87 ± 0,635 mm (0,62 ± 0,025 po)	15,87 ± 0,635 mm (0,62 ± 0,025 po)
Épaisseur du support (sauf tag)	2,3 à 6,5 mil (0,05842 à 0,1651 mm)	2,3 à 6,5 mil (0,05842 à 0,1651 mm)	3,2 à 7,5 mil (0,08128 à 0,1905 mm)
Épaisseur maximale du tag	2,3 à 5,5 mil (0,0542 à 0,1397 mm)	2,3 à 5,5 mil (0,0542 à 0,1397 mm)	5,5 mil (0,1397 mm) ou moins
Diamètre extérieur max. du rouleau d'étiquettes	55,8 mm (2,2 po)	66,8 mm (2,6 po)	66,8 mm (2,6 po)
Diamètres intérieurs des rouleaux*	19 ou 35,05 mm (0,75 ou 1,38 po)	19 ou 35,05 mm (0,75 ou 1,38 po)	19,05 ou 34,925 mm (0,75 ou 1,375 po)
Emplacement de la marque noire	Centrez les marques noires du support réfléchissant sur le rouleau de support.		
Dimensions de la marque noire	Largeur min. de la marque : 12,7 mm (0,5 po) Longueur de la marque : 3 à 11 mm (0,12 à 0,43 po)	Largeur min. de la marque : 12,7 mm (0,5 po) Longueur de la marque : 3 à 11 mm (0,12 à 0,43 po)	Largeur min. de la marque : 12,7 mm (0,5 po) Longueur de la marque : 2,4 à 11 mm (0,09 à 0,43 po)

* Les imprimantes de la série ZQ600 Plus prennent en charge les supports sans mandrin, dont le diamètre intérieur est de 19 mm (0,75 po).



REMARQUE : Utilisez un support thermique direct de la marque Zebra enroulé à l'extérieur. Le support peut être à détection réfléctive (marque noire) ou transmissive (écart), discontinu, prédécoupé ou sans doublure. Pour les étiquettes prédécoupées, utilisez uniquement des découpes entièrement automatiques.

Caractéristiques et commandes des polices et code-barres ZPL

Cette section fournit les polices et code-barres ZPL et détaille leurs caractéristiques et commandes associées.

Police et éléments de code-barres	Caractéristiques et commandes
Polices standard	Polices mappées 15 bits ; 1 police évolutive (CG Trimvirate Bold Condensed*)
Polices facultatives disponibles	Zebra propose des kits de polices pour plusieurs langues, notamment le chinois simplifié et traditionnel, le japonais, le coréen, l'hébreu/l'arabe, etc.

Caractéristiques

Police et éléments de code-barres	Caractéristiques et commandes
Code-barres linéaires et code-barres 2D disponibles	Code-barres (commande CPCL) Aztec (^B0) Codabar (^BK) Codablock (^BB) Code 11 (^B1) Code 39 (^B3) Code 49 (B4) Code 93 (^BA) Code 128 (^BC) DataMatrix (^BX) EAN-8 (^B8) EAN-13 (^BE) GS1 DataBar Omnidirectional (^BR) Industriel 2 sur 5 (^BI) Entrelacé 2 sur 5 (^B2) ISBT-128 (^BC) LOGMARS (^BL) Micro-PDF417 (^BF) MSI (^BM) PDF-417 (^B7) Planet Code (^B5) Plessey (^BP) Postnet (^BZ) Standard 2 sur 5 (^BJ) TLC39 (^BT) Extensions UPC/EAN (^BS) UPC-A (^BU) UPC-E (^B9) Maxi Code (^BD) Code QR (^BQ)
Angles de rotation	0 °, 90 °, 180 ° et 270 °

* Polices évolutives et bitmap téléchargeables en option via le logiciel ZebraNet Bridge Enterprise. Pour plus d'informations, accédez à zebra.com/zebranetbridge.

Caractéristiques et commandes des polices et code-barres CPCL

Cette section fournit les polices et code-barres CPCL et détaille leurs caractéristiques et commandes associées.

Police et éléments de code-barres	Caractéristiques et commandes
Polices standard	Polices mappées 25 bits ; 1 police évolutive (CG Trimvirate Bold Condensed*)
Polices facultatives disponibles	<p>Jeux de caractères internationaux facultatifs :</p> <p>Chinois 16 × 16 (trad.), 16 × 16 (simplifié), 24 × 24 (simplifié)</p> <p>Japonais 16 × 16, 24 × 24</p>
Code-barres linéaires disponibles	<p>Code-barres (commandes CPCL)</p> <p>Aztec (AZTEC)</p> <p>Codabar (CODABAR, CODABAR 16)</p> <p>UCC/EAN 128 (UCCEAN128)</p> <p>Code 39 (39, 39C, F39, F39C)</p> <p>Code 93 (93)</p> <p>Code 128 (128)</p> <p>Extensions EAN à 8, 13, 2 et 5 chiffres (EAN8, EAN82, EAN85, EAN13, EAN132 et EAN135)</p> <p>EAN-8 composite (EAN8)</p> <p>EAN-13 composite (EAN13)</p> <p>Plessey (PLESSEY)</p> <p>Entrelacé 2 sur 5 (I2OF5)</p> <p>MSI (MSI, MSI10, MSI1110)</p> <p>FIM/POSTNET (FIM)</p> <p>TLC39 (TLC39)</p> <p>UCC composite A/B/C (128[Auto])</p> <p>UPCA, extensions à 2 et 5 chiffres (UPCA2 et UPCA5)</p> <p>UPCA composite (UPCA)</p> <p>UPCE, extensions à 2 et 5 chiffres (UPCE2 et UPCE5)</p> <p>UPCE composite (UPCE)</p> <p>MaxiCode (MAXICODE)</p> <p>PDF 417 (PDF-417)</p> <p>DataMatrix (avec émulation ZPL) (DATAMATRIX)</p> <p>Code QR (QR)</p>

Police et éléments de code-barres	Caractéristiques et commandes
Code-barres 2D disponibles	RSS : RSS-14 (RSS-Subtype 1) RSS-14 Tronqué (RSS-Subtype 2) RSS-14 Empilé (RSS-Subtype 3) RSS-14 Omnidirectionnel empilé (RSS-Subtype 4) RSS Limité (RSS-Subtype 5) RSS Étendu (RSS-Subtype 6)
Angles de rotation	0 °, 90 °, 180 ° et 270 °

* Contient l'UFST d'Agfa Monotype Corporation. Polices évolutives et bitmap téléchargeables en option via le logiciel ZebraNet Bridge Enterprise. Pour plus d'informations, accédez à zebra.com/zebranetbridge.

Ports de communication

Cette section fournit des informations sur les ports de communication de l'imprimante.

RS-232C

Cette section fournit des informations sur les ports de communication RS-232 de l'imprimante.

Figure 35 Port de communication RS-232

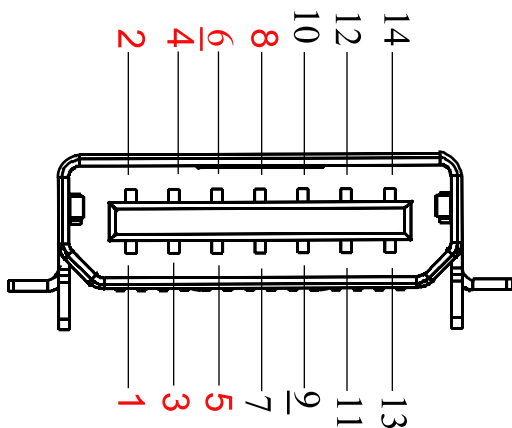

Broche N°	Nom du signal	Type	Description
1	CTS	entrée	Clear To Send from host (Prêt à envoyer depuis l'hôte)
2	TXD	sortie	Transmit Data (Données de transmission)
3	RXD	entrée	Receive Data (Données de réception)
4	DSR	entrée	Data Set Ready (Ensemble de données prêt) : la transition de Faible à Élevé met l'imprimante sous tension ; la transition d'Élevé à Faible éteint l'imprimante (si activé).

Broche N°	Nom du signal	Type	Description
5	GND		Ground (Mise à la terre)
6	DTR	sortie	Data Terminal Ready (Terminal de données prêt) : défini sur Élevé lorsque l'imprimante est sous tension. Alimentation commutée 5 V (300 mA max.).
7	N/A		Do Not Use (Ne pas utiliser)
8	RTS	sortie	Request to Send (Demande d'envoi) : défini sur Élevé lorsque l'imprimante est prête à accepter une commande ou des données.
9	N/A		Do Not Use (Ne pas utiliser)
10	N/A		Do Not Use (Ne pas utiliser)
11	N/A		Do Not Use (Ne pas utiliser)
12	N/A		Do Not Use (Ne pas utiliser)
13	N/A		Do Not Use (Ne pas utiliser)
14	N/A		Do Not Use (Ne pas utiliser)

USB

Cette section fournit des informations sur les ports de communication USB de l'imprimante.

Figure 36 Port de communication USB

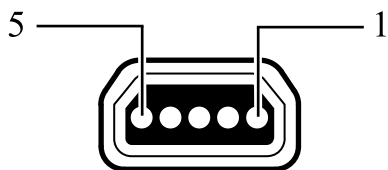

Broche N°	Nom du signal	Type	Description
1	VBUS	-	Alimentation par bus USB
2	USB-	Bidirectionnel	Signaux d'E/S
3	USB+	Bidirectionnel	Signaux d'E/S
4	USB_ID	-	Identifie le connecteur A/B
5	Retour		Ground (Mise à la terre)



REMARQUE : Rendez-vous sur zebra.com/accessories pour obtenir une liste complète des câbles d'interface pour toutes les imprimantes mobiles.

