

# CR8178-PC

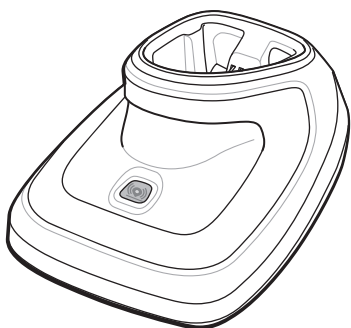

## Base de presentación

---

## Guía de referencia rápida

## Introducción

La base (de presentación) del lector digital inalámbrico CR8178-PC funciona como cargador e interfaz de comunicación de radio para el lector digital inalámbrico DS8178. El modelo CR8178-PC puede colocarse sobre un escritorio o montarse en una pared. La base para atención de la salud CR8178-PC puede colocarse sobre un escritorio o montarse en una pared o un carro.

La base recibe los datos del lector digital mediante un radio Bluetooth y envía esos datos al host a través de un cable conectado. La base también carga la batería interna del lector digital cuando este está insertado. El lector digital se puede cargar a través de una fuente de alimentación externa o mediante un cable USB que recibe alimentación del host.

En este documento se proporcionan instrucciones básicas sobre la configuración y el uso de la base.

## Equipo suministrado

El paquete de la base incluye una base CR8178-PC.

## Accesorios

Es posible que se necesiten los siguientes accesorios:

- Fuente de alimentación (para cargas más rápidas).
  - Montaje
    - Dos tornillos M4 (para realizar un montaje vertical mediante los orificios para tornillos de latón con rosca, si corresponde). No están disponibles en Zebra.
    - Soporte de montaje en pared. Se venden por separado en Zebra.
- ✓ **NOTA** Solo para bases empleadas en atención de la salud: Cuando el lector digital está en modo de lámpara, la estación de trabajo necesita un soporte especial para el montaje vertical (no disponible en Zebra).
- Pernos de sujeción para montaje 3M™ Dual Lock™. Se venden por separado en Zebra.

Guardé el embalaje de envío para almacenamiento o transporte.

Inspeccione el equipo en busca de daños. Si detecta algún daño o le falta algún componente, llame de inmediato a un centro de soporte autorizado de Zebra.

## Documentación relacionada

- *Guía de inicio rápido del lector digital DS8178*, n/p MN-002753-xx.
- *Guía de referencia del lector digital DS8178*, n/p MN-002752-xx.
- *Guía de referencia rápida de la base estándar CR8178-SC*, n/p MN-002784-xx.
- *Soporte para captura de documentos CR8178-PC*, n/p MN-002858-xx.

La documentación y las traducciones están disponibles en el siguiente sitio web: [zebra.com/support](http://zebra.com/support).

## Información del servicio

Si tiene problemas para operar la unidad o para usar el equipo, comuníquese con el servicio de soporte técnico o de sistemas de su empresa. Si hay algún problema con el equipo, ellos se comunicarán con el Centro global de atención al cliente de Zebra en: [zebra.com/support](http://zebra.com/support).

Para obtener la versión más reciente de esta guía, visite el siguiente sitio web: [zebra.com/support](http://zebra.com/support).

## Características de la base Superior

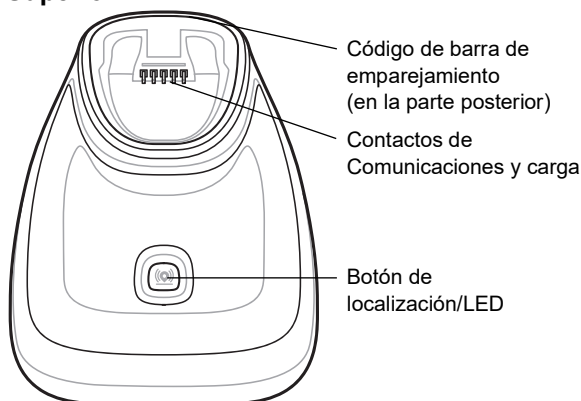

## Inferior

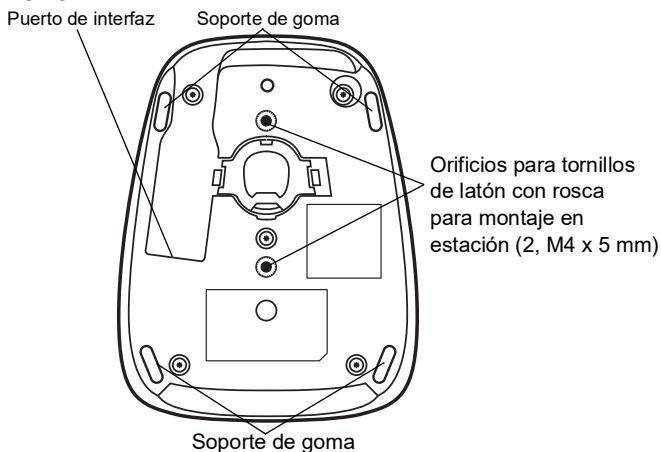

## Conexiones de la base

1. Conecte el cable que corresponda a la fuente de alimentación y a una fuente alimentación de CA, si es necesario. Esto garantiza la detección del host y evita que la potencia vuelva de manera involuntaria a la base debido a una detección incorrecta del host.
2. Inserte el cable de interfaz en el puerto de host.
3. Inserte el cable de interfaz en el puerto de host de la base.
4. Empareje el lector digital con la base, ya sea por inserción en la base (si la opción Pair on Contacts está activada) o por lectura del código de barras de emparejamiento.
5. Si es necesario, lea el código de barras del host correspondiente (si la interfaz no tiene detección automática). Consulte la *guía de referencia del producto*.

## Cambio de la interfaz del host

Para establecer una conexión con otro host, o con el mismo, a través de otro cable:

1. Desenchufe el cable de interfaz del host.
2. Desenchufe la fuente de alimentación de la base.
3. Conecte el cable de interfaz al nuevo host, o bien conecte el nuevo cable de interfaz al host existente.
4. Vuelva a conectar la fuente de alimentación, si es necesario.
5. Si es necesario, lea el código de barras del host correspondiente (si la interfaz no tiene detección automática). Consulte la *guía de referencia del producto*.

## Uso del cable de alimentación de CC

La base puede funcionar desde la fuente de alimentación del host, si está disponible. Si la alimentación del host es limitada o no está disponible, se puede usar una fuente de alimentación de CC externa con determinados cables de interfaz del host que admitan una toma de alimentación. Se recomienda usar una fuente de alimentación externa si se necesita una carga más rápida.



**PRECAUCIÓN** Siempre desconecte la fuente de alimentación de CC ANTES de desconectar el cable hasta el extremo del host, ya que es posible que la base no reconozca el nuevo host.

## Montaje de la base

### Montaje horizontal

Cuando coloca la base en una mesa, los soportes de goma en la parte inferior de la base proporcionan tracción y evitan daños en la superficie.



**NOTA** Cuando monta la base en un carro móvil, se recomienda realizar un montaje seguro de la base en la superficie.

**Montaje en 75°**

- ✓ **NOTA** Se utiliza el montaje en 75° en el modo de lámpara solo para unidades para atención de la salud. Consulte la *Guía de referencia del producto* para obtener información acerca del modo de lámpara.

Puede montar la base para carga en un ángulo de 75° (máximo) si utiliza los dos orificios para tornillos de latón con rosca.

1. Coloque la base en la superficie de montaje y márquela a cada lado de la base.
2. Marque con un taladro dos orificios donde colocará los orificios para tornillos de latón con rosca. Perfore los orificios a una distancia de 45,5 mm (1,8 pulg.).

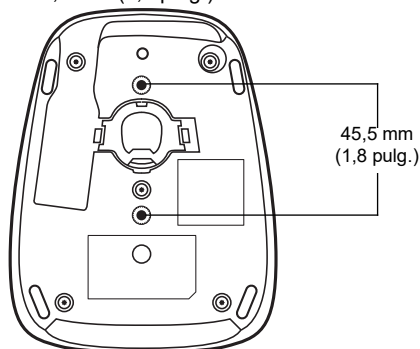

Nota: El dibujo no es a escala.

3. Conecte los cables de interfaz y alimentación (consulte [Conexiones de la base en la página 4](#)).
4. Adhiera firmemente la base a la superficie. Gire en 75°.

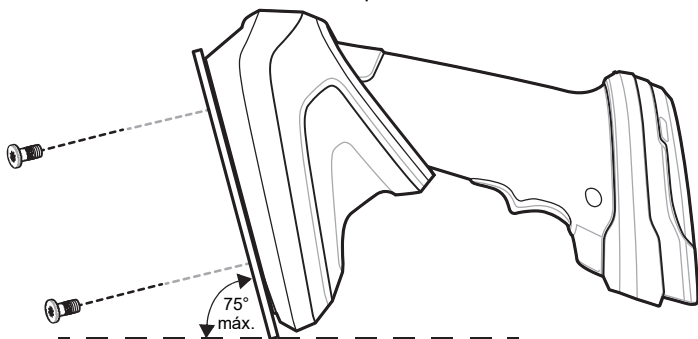

5. Inserte el lector digital en la base.

## Inserción del lector digital en la base

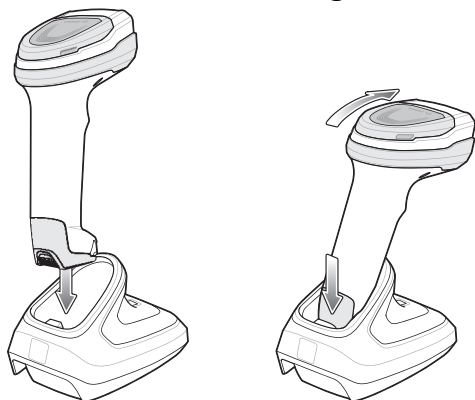

- ✓ **PRECAUCIÓN** No vierta, rocíe ni salpique ningún tipo de líquido sobre la base.

## Envío de datos a la computadora host

La base recibe datos del lector digital a través de una conexión de radio inalámbrica y los transmite a la computadora host a través del cable de host. El lector digital y la base deben estar emparejados para que la comunicación inalámbrica funcione correctamente.

## Vinculación

- ✓ **NOTA** El código de barras de emparejamiento que conecta el lector digital a una base es exclusivo de cada base. No lea datos ni parámetros hasta que finalice el proceso de emparejamiento.

El emparejamiento permite registrar un lector digital en la base de modo que el lector y la base puedan intercambiar información. La base funciona en los siguientes dos modos: Punto a punto y multipunto a punto. En el modo punto a punto, el lector digital se empareja con la base, ya sea por inserción en la base (si la opción Pair on Contacts está activada) o por lectura del código de barras de emparejamiento. En el modo multipunto a punto, se pueden emparejar hasta siete lectores digitales a una base.

Para emparejar el lector digital con la base, debe leer un código de barras de emparejamiento. Una secuencia de pitidos agudo-grave-agudo-grave, seguida de una secuencia de pitidos grave-agudo, indica que el emparejamiento se realizó correctamente y que se estableció conexión con el dispositivo remoto. Una secuencia de pitido largo grave y agudo indica que el emparejamiento no se realizó correctamente.

## Pérdida de conexión con el host

Si los datos leídos no se transmiten al host de la base, asegúrese de que todos los cables estén firmemente insertados y de que la fuente de alimentación esté conectada a una toma de corriente de CA adecuada, si corresponde. Si aun así, los datos leídos no se transmiten al host, restablezca la conexión con el host:

1. Desconecte el cable de interfaz del host de la base.
2. Espere tres segundos.
3. Vuelva a conectar el cable de interfaz del host a la base.
4. Restablezca el emparejamiento con la base mediante la lectura del código de barras de emparejamiento.

## Carga de la batería del lector digital en la base

Cuando se utiliza una batería nueva en el lector digital, esta se debe cargar para habilitarla. Inserte la batería en el lector digital y coloque el lector digital en la base (consulte [Inserción del lector digital en la base en la página 6](#)). La batería comienza a cargarse cuando el indicador LED de la base para carga empieza a parpadear en color ámbar. La batería está completamente cargada cuando el LED de la base se ilumina de color verde fijo. La carga completa de una batería totalmente descargada puede tardar hasta tres horas si se utiliza una fuente de alimentación externa.

## Indicadores LED de la base

LED	Indicación
<b>Uso estándar</b>	
Verde (permanece encendido)	Encendido
<b>Indicaciones del radio</b>	
Verde (se apaga y se enciende)	Conexión Bluetooth establecida
Azul	Botón de localización
Azul (rápido/rápido/lento)	Localización emitida
<b>Indicaciones de la batería</b>	
Ámbar (permanece encendido)	Carga previa
Ámbar intermitente	Carga
Verde (permanece encendido)	Totalmente cargada
Ámbar intermitente rápido	Error de carga
<b>Indicaciones de fin de vida útil de la batería</b>	
Rojo intermitente	Carga

LED	Indicación
Rojo (permanece encendido)	Totalmente cargada
Rojo intermitente rápido	Error de carga
<b>Indicaciones de mantenimiento</b>	
Rojo (permanece encendido)	Ingresar cargador de arranque
Rojo intermitente	Instalación del firmware

## Solución de problemas

Si la base no funciona después de seguir los procedimientos descritos:

- Revise la alimentación del sistema.
- Revise si hay cables sueltos.
- Verifique que el lector digital esté correctamente insertado en la base.
- Verifique que la configuración del host sea correcta y que la base esté conectada al puerto correspondiente del host.
- Si se derrama agua sobre el área de los contactos, es posible que la unidad no funcione correctamente. Apague la base e inclínela para drenar la mayor cantidad de líquido como sea posible. No sacuda la base. Utilice una toalla de papel para secar las superficies externas y deje la unidad bajo condiciones ambientales durante un máximo de 24 horas para permitir que se seque el líquido alrededor los contactos.

## Recomendaciones de salud y seguridad

### Recomendaciones ergonómicas



#### **PRECAUCIÓN**

Para evitar o reducir al mínimo los posibles riesgos de lesiones ergonómicas, siga estas recomendaciones. Consulte con el responsable local de higiene y seguridad para garantizar que cumple con los programas de seguridad de la empresa para prevenir lesiones del personal.

- Reduzca o elimine los movimientos repetitivos.
- Mantenga una posición natural.
- Reduzca o elimine los esfuerzos excesivos.
- Tenga a mano los objetos que utilice con mayor frecuencia.
- Realice las tareas a una altura adecuada.
- Reduzca o elimine la vibración.
- Reduzca o elimine la presión directa.
- Proporcione estaciones de trabajo ajustables.
- Asegúrese de tener un espacio libre adecuado.
- Facilite un entorno de trabajo adecuado.
- Mejore los procedimientos de trabajo.



## Información normativa

Este dispositivo está aprobado por Zebra Technologies Corporation.

Esta guía corresponde al siguiente número de modelo: CR8178-PC and CR8178A-PC.

Todos los dispositivos de Zebra están diseñados para cumplir con las reglas y regulaciones de las ubicaciones donde se venden, y se etiquetarán según corresponda.

Las traducciones a los idiomas locales están disponibles en el siguiente sitio web: [zebra.com/doc](http://zebra.com/doc).

Cualquier cambio o modificación a equipos de Zebra, que Zebra no apruebe expresamente, puede invalidar la autoridad del usuario para operar el equipo.

## Tecnología inalámbrica Bluetooth®

Este es un producto Bluetooth® aprobado. Si desea obtener más información o ver la lista de productos finales, visite el siguiente sitio web: [bluetooth.org/tpg/listings.cfm](http://bluetooth.org/tpg/listings.cfm).

## Fuente de alimentación

Utilice SOLAMENTE una de las siguientes fuentes de alimentación CON CERTIFICACIÓN UL ITE (IEC/EN 60950-1, LPS) aprobada por Zebra, con una de las siguientes clasificaciones eléctricas:

- Salida de 12 VCC, mín. de 4,16 A
- Salida de 5 VCC, 1,2 A
- Salida de 5,2 VCC, mín. de 1,2 A

El uso de otras fuentes de alimentación invalidará cualquier aprobación otorgada a esta unidad y puede resultar peligroso.

## Aprobaciones por país de los dispositivos inalámbricos

Las marcas normativas, sujetas a certificación, se aplican al dispositivo y significan que el o los radios están aprobados para utilizarse en los siguientes países y continentes: Estados Unidos, Canadá, Japón, China, Corea del Sur, Australia y Europa.

Consulte la Declaración de conformidad (DoC) para obtener detalles acerca de marcas de otros países. Esto está disponible en: [zebra.com/doc](http://zebra.com/doc).

Nota: Europa incluye Austria, Bélgica, Bulgaria, Croacia, República Checa, Chipre, Dinamarca, Estonia, Finlandia, Francia, Alemania, Grecia, Hungría, Islandia, Irlanda, Italia, Letonia, Liechtenstein, Lituania, Luxemburgo, Malta, Países Bajos, Noruega, Polonia, Portugal, Rumania, República Eslovaca, Eslovenia, España, Suecia, Suiza y el Reino Unido.



### **PRECAUCIÓN**

El funcionamiento del dispositivo sin aprobación regulatoria es ilegal.



## **Advertencias relacionadas con el uso de dispositivos inalámbricos**

Precaución: Respete todas las advertencias referentes al uso de dispositivos inalámbricos.

### ***Atmósferas potencialmente peligrosas: instalaciones fijas***

Se le recuerda que se deben respetar las restricciones sobre el uso de dispositivos de radio en depósitos de combustible, plantas químicas y en zonas donde el aire contenga sustancias químicas o partículas (como granos, polvo o partículas metálicas).

### ***Seguridad en aeronaves***

Apague su dispositivo inalámbrico cuando se lo indique el personal del aeropuerto o la aerolínea. Si su dispositivo dispone de un "modo de vuelo" o una función similar, consulte al personal de la aerolínea sobre su uso.

### ***Seguridad en hospitales***



### ***Marcapasos***

Los fabricantes de marcapasos recomiendan mantener una distancia de por lo menos 15 cm (6 pulgadas) entre un dispositivo inalámbrico portátil y un marcapasos para evitar potenciales interferencias con este. Estas recomendaciones son consecuentes con investigaciones y recomendaciones independientes emitidas por la Investigación de tecnología inalámbrica.

Las personas con marcapasos:

- SIEMPRE deben mantener el dispositivo a más de 15 centímetros (6 pulgadas) del marcapasos cuando esté ENCENDIDO.
- No deben llevar el dispositivo en el bolsillo de la camisa.
- Debe utilizar el oído más alejado del marcapasos para reducir al mínimo las posibilidades de interferencia.
- Si tiene alguna razón para sospechar que se está produciendo interferencia, APAGUE el dispositivo.

### ***Otros dispositivos médicos***

Consulte a su médico o al fabricante del dispositivo médico para determinar si el funcionamiento del producto inalámbrico podría interferir con el dispositivo médico.

## Directrices de exposición a radiofrecuencia



### **Información de seguridad**

- **Reducción de la exposición a radiofrecuencia: uso adecuado**

Solo use el dispositivo según las instrucciones suministradas.

- **Internacional**

El dispositivo cumple con estándares reconocidos internacionalmente que abarcan la exposición humana a campos electromagnéticos de dispositivos de radio. Si desea obtener información "internacional" relativa a la exposición humana a los campos electromagnéticos, consulte la Declaración de conformidad (DoC) de Zebra en [zebra.com/doc](http://zebra.com/doc).

Para obtener más información sobre la seguridad de la energía de radiofrecuencia de dispositivos inalámbricos, consulte [zebra.com/us/en/about-zebra/company-information/corporate-responsibility](http://zebra.com/us/en/about-zebra/company-information/corporate-responsibility) que se ubica debajo de Responsabilidad Corporativa.

- **Europa**

Para cumplir con los requisitos de exposición a radiofrecuencia de la UE, los dispositivos de transmisión deben utilizarse a 20 cm del cuerpo como mínimo.

- **Estados Unidos y Canadá**

Para cumplir con los requisitos de exposición a radiofrecuencia de Estados Unidos y Canadá, los dispositivos de transmisión deben funcionar a una distancia mínima de 20 cm del cuerpo de una persona.

Pour satisfaire aux exigences Américaines et Canadiennes d'exposition aux radio fréquences, un dispositif de transmission doit fonctionner avec une distance de séparation minimale de 20 cm ou plus de corps d'une personne.

## Requisitos sobre interferencias de radiofrecuencia: FCC



**Nota:** Este equipo fue probado y demostró que cumple con los límites para un dispositivo digital de clase B, según la Parte 15 de las normas de la FCC. Estos límites están diseñados para ofrecer una protección razonable contra interferencias nocivas en una instalación

residual. Este equipo genera, utiliza y puede emitir energía de radiofrecuencia (RF) y si no se lo instala y utiliza según las instrucciones, puede causar interferencia nociva a las comunicaciones de radio. No obstante, no existe garantía de que no se produzca interferencia en una instalación específica. En caso de que este equipo cause interferencia nociva a la recepción radial o televisiva, que se pueda determinar mediante el encendido y el apagado del equipo, se recomienda intentar solucionar tal interferencia a través de una o varias de las medidas que figuran a continuación:

- Cambie la orientación o la ubicación de la antena receptora.
- Aumente la distancia entre el equipo y el receptor.
- Conecte el equipo a una toma de corriente en un circuito diferente del que está conectado el receptor.
- Consulte al distribuidor o a un técnico con experiencia en radio/televisión para obtener ayuda.

### **Transmisores de radio (Parte 15)**

Este dispositivo cumple con la Parte 15 de las normas de la FCC. El funcionamiento está sujeto a las dos condiciones siguientes: (1) Este dispositivo no debe provocar interferencias perjudiciales y (2) este dispositivo debe aceptar todas las interferencias recibidas, incluidas aquellas que puedan provocar un funcionamiento no deseado.

### **Requisitos sobre interferencia de radiofrecuencia: Canadá** CAN ICES-3 (B)/NMB-3(B)

Transmisores de radio: este dispositivo cumple con el estándar RSS, exento de licencia, de Industry Canada. El funcionamiento está sujeto a las dos condiciones siguientes: (1) Este dispositivo no debe provocar interferencia y (2) este dispositivo debe aceptar todas las interferencias, incluso aquellas que puedan provocar un funcionamiento no deseado del dispositivo.

Cet appareil est conforme exempt de licence le flux RSS de Industrie Canada. Son fonctionnement est soumis aux deux conditions suivantes:

- (1) Ce dispositif ne peut causer des interférences; et (2) Cet appareil doit accepter toute interférence, y compris les interférences qui peuvent causer un mauvais fonctionnement de l'appareil.



## Calificación CE y Espacio Económico Europeo (EEE)

El uso de la tecnología inalámbrica Bluetooth® en EEE tiene las siguientes restricciones:

- Potencia máxima de transmisión radiada de 100 mW EIRP en el rango de frecuencias 2,400 - 2,4835 GHz.

### Declaración de cumplimiento

Por el presente, Zebra declara que este equipo de radio cumple con la Directiva 2011/65/EU y 1999/5/EC o 2014/53/EU (2014/53/EU sustituye 1999/5/CE desde el 13 de junio de 2017).

El texto completo de la Declaración de Conformidad de la Unión Europea está disponible en la siguiente dirección de Internet: [zebra.com/doc](http://zebra.com/doc).

### Japón (VCCI): Consejo de control voluntario de interferencias

Clase B ITE

この装置は、クラスB情報技術装置です。この装置は、家庭環境で使用することを目的としていますが、この装置がラジオやテレビジョン受信機に近接して使用されると、受信障害を引き起こすことがあります。

取扱説明書に従って正しい取り扱いをして下さい。 VCCI-B

### Declaración de advertencia de Corea para Clase B ITE

기종별	사용자 안내문
B급 기기	이 기기는 가정용으로 전자파 적합등록을 한 기기이오니 주거지역에서는 물론 모든 지역에서 사용할 수 있습니다.

### Brasil (EMISIONES NO DESEADAS: TODOS LOS PRODUCTOS)

#### Declarações Regulamentares para CR8178 - Brazil

Nota: A marca de certificação se aplica ao Transceptor, modelo CR8178. Este equipamento opera em caráter secundário, isto é, não tem direito a proteção contra interferência prejudicial, mesmo de estações do mesmo tipo, e não pode causar interferência a sistemas operando em caráter primário.

Para maiores informações sobre ANATEL consulte o site: [anatel.gov.br](http://anatel.gov.br).

## Chile

Este equipo cumple con la Resolución Nro. 403 de 2008, de la Subsecretaría de Telecomunicaciones, relativa a radiaciones electromagnéticas.

Conforme a Resolución 755 parte j.1) Se ajustará el dispositivo a operar en interiores en las siguientes bandas con una potencia máxima radiada no superior a 150 mW:

2.400 hasta 2.483,5 MHz

5.150 hasta 5.250 MHz

5.250 hasta 5.350 MHz

5.725 hasta 5.850 MHz

Además, de acuerdo con Resolución 755, para la banda 5150-5250 MHz la operación del equipo estará restringida al interior de inmuebles y la densidad de potencia radiada máxima no superará los 7,5 mW/MHz en cualquier banda de 1 MHz y 0,1875 mW/25 kHz en cualquier banda de 25 kHz.

## China

通过访问以下网址可下载当地语言支持的产品说明书

[zebra.com/support](http://zebra.com/support)



## Unión Aduanera Euroasiática



**Евразийский Таможенный Союз**

Данный продукт соответствует требованиям знака EAC.

## México

Rango de frecuencia restringido a: 2,450 - 2,4835 GHz.

La operación de este equipo está sujeta a las siguientes dos condiciones:

(1) es posible que este equipo o dispositivo no cause interferencia perjudicial y (2) este equipo o dispositivo debe aceptar cualquier interferencia, incluyendo la que pueda causar su operación no deseada.

## Corea del Sur

Para un equipo de radio que utiliza 2400~2483,5 MHz o 5725~5825 MHz, debe aparecer la siguiente expresión;

당해 무선설비는 운용 중 전파혼신 가능성이 있음

당해 무선설비는 전파혼신 가능성이 있으므로 인명안전과 관련된 서비스는 할 수 없습니다.

## Taiwán

臺灣

低功率電波輻射性電機管理辦法

第十二條

經型式認證合格之低功率射頻電機，非經許可，公司、商號或使用者均不得擅自變更頻率、加大功率或變更原設計之特性及功能。

第十四條

低功率射頻電機之使用不得影響飛航安全及干擾合法通信；經發現有干擾現象時，應立即停用，並改善至無干擾時方得繼續使用。

前項合法通信，指依電信規定作業之無線電通信。

低功率射頻電機須忍受合法通信或工業、科學及醫療用電波輻射性電機設備之干擾。

## Declaración de cumplimiento de Turquía para WEEE

EEE Yönetmeliğine Uygundur.



## Directiva de residuos de aparatos eléctricos y electrónicos (WEEE)

**English:** For EU Customers: All products at the end of their life must be returned to Zebra for recycling. For information on how to return product, please go to: [zebra.com/weee](http://zebra.com/weee).

**Français :** Clients de l'Union Européenne: Tous les produits en fin de cycle de vie doivent être retournés à Zebra pour recyclage. Pour de plus amples informations sur le retour de produits, consultez : <http://www.zebra.com/weee>.

**Español:** Para clientes en la Unión Europea: todos los productos deberán entregarse a Zebra al final de su ciclo de vida para que sean reciclados. Si desea más información sobre cómo devolver un producto, visite: <http://www.zebra.com/weee>.

**Български:** За клиенти от ЕС: След края на полезния им живот всички продукти трябва да се връщат на Zebra за рециклиране. За информация относно връщането на продукти, моля отидете на адрес: <http://www.zebra.com/weee>.

**Deutsch:** Für Kunden innerhalb der EU: Alle Produkte müssen am Ende ihrer Lebensdauer zum Recycling an Zebra zurückgesandt werden. Informationen zur Rücksendung von Produkten finden Sie unter <http://www.zebra.com/weee>.

**Italiano:** per i clienti dell'UE: tutti i prodotti che sono giunti al termine del rispettivo ciclo di vita devono essere restituiti a Zebra al fine di consentirne il riciclaggio. Per informazioni sulle modalità di restituzione, visitare il seguente sito Web: <http://www.zebra.com/weee>.

**Português:** Para clientes da UE: todos os produtos no fim de vida devem ser devolvidos à Zebra para reciclagem. Para obter informações sobre como devolver o produto, visite: <http://www.zebra.com/weee>.

**Nederlands:** Voor klanten in de EU: alle producten dienen aan het einde van hun levensduur naar Zebra te worden teruggezonden voor recycling. Raadpleeg <http://www.zebra.com/weee> voor meer informatie over het terugzenden van producten.

**Polski:** Klienci z obszaru Unii Europejskiej: Produkty wycofane z eksploatacji należy zwrócić do firmy Zebra w celu ich utylizacji. Informacje na temat zwrotu produktów znajdują się na stronie internetowej <http://www.zebra.com/weee>.

**Čeština:** Pro zákazníky z EU: Všechny produkty je nutné po skončení jejich životnosti vrátit společnosti Zebra k recyklaci. Informace o způsobu vrácení produktu najdete na webové stránce: <http://www.zebra.com/weee>.

**Eesti:** EL klientidele: kõik tooted tuleb nende eluea lõppedes tagastada taaskasutamise eesmärgil Zebra'ile. Lisainformatsiooni saamiseks toote tagastamise kohta külastage palun aadressi: <http://www.zebra.com/weee>.

**Magyar:** Az EU-ban vásárlóknak: Minden tönkrement terméket a Zebra vállalathoz kell eljuttatni újrahasznosítás céljából. A termék visszajuttatásának módjával kapcsolatos tudnivalóért látogasson el a <http://www.zebra.com/weee> weboldalra.

**Svenska:** För kunder inom EU: Alla produkter som uppnått sin livslängd måste returneras till Zebra för återvinning. Information om hur du returnerar produkten finns på <http://www.zebra.com/weee>.

**Suomi:** Asiakkait Euroopan unionin alueella: Kaikki tuotteet on palautettava kierrätettäväksi Zebra-yhtiöön, kun tuotetta ei enää käytetä. Lisätietoja tuotteen palauttamisesta on osoitteessa <http://www.zebra.com/weee>.

**Dansk:** Til kunder i EU: Alle produkter skal returneres til Zebra til recirkulering, når de er udtjent. Læs oplysningerne om returnering af produkter på: <http://www.zebra.com/weee>.

**Ελληνικά:** Για πελάτες στην Ε.Ε.: Όλα τα προϊόντα, στο τέλος της διάρκειας ζωής τους, πρέπει να επιστρέφονται στην Zebra για ανακύκλωση. Για περισσότερες πληροφορίες σχετικά με την επιστροφή ενός προϊόντος, επισκεφθείτε τη διεύθυνση <http://www.zebra.com/weee> στο Διαδίκτυο.



**Malti:** Għal klijenti fl-UE: il-prodotti kollha li jkunu waslu fl-aħħar tal-ħajja ta' l-użu tagħhom, iridu jiġu rritornati għand Zebra għar-riċiklaġġ. Għal aktar tagħrif dwar kif għandek tirritorna l-prodott, jekk jogħġbok żur: <http://www.zebra.com/weee>.

**Românesc:** Pentru clienții din UE: Toate produsele, la sfârșitul duratei lor de funcționare, trebuie returnate la Zebra pentru reciclare. Pentru informații despre returnarea produsului, accesați: <http://www.zebra.com/weee>.

**Slovenski:** Za kupce v EU: vsi izdelki se morajo po poteku življenjske dobe vrniti podjetju Zebra za reciklažo. Za informacije o vračilu izdelka obiščite: <http://www.zebra.com/weee>.

**Slovenčina:** Pre zákazníkov z krajín EU: Všetky výrobky musia byť po uplynutí doby ich životnosti vrátené spoločnosti Zebra na recykláciu. Bližšie informácie o vrátení výrobkov nájdete na: <http://www.zebra.com/weee>.

**Lietuvių:** ES vartotojams: visi gaminiai, pasibaigus jų eksploatacijos laikui, turi būti gražinti utilizuoti į kompaniją „Zebra“. Daugiau informacijos, kaip gražinti gaminį, rasite: <http://www.zebra.com/weee>.

**Latviešu:** ES klientiem: visi produkti pēc to kalpošanas mūža beigām ir jānogādā atpakaļ Zebra atreizējai pārstrādei. Lai iegūtu informāciju par produktu nogādāšanu Zebra, lūdz, skatiet: <http://www.zebra.com/weee>.

**Türkçe:** AB Müşterileri için: Kullanım süresi dolan tüm ürünler geri dönüşürme için Zebra'ya iade edilmelidir. Ürünlerin nasıl iade edileceği hakkında bilgi için lütfen şu adresi ziyaret edin: <http://www.zebra.com/weee>.

**Hrvatski:** Za kupce u Europskoj uniji: Svi se proizvodi po isteku vijeka trajanja moraju vratiti tvrtki Zebra na recikliranje. Informacije o načinu vraćanja proizvoda potražite na web-stranici: <http://www.zebra.com/weee>.

## Información de CMM

部件名称 (Parts)	有害物质 					
	铅 (Pb)	汞 (Hg)	镉 (Cd)	六价铬 (Cr (VI))	多溴联苯 (PBB)	多溴二苯醚 (PBDE)
金属部件 (Metal Parts)	○	○	○	○	○	○
电路模块 (Circuit Modules)	X	○	○	○	○	○
电缆及电缆组件 (Cables and Cable Assemblies)	○	○	○	○	○	○
塑料和聚合物部件 (Plastic and Polymeric Parts)	○	○	○	○	○	○
光学和光学组件 (Optics and Optical Components)	○	○	○	○	○	○
电池 (Batteries)	○	○	○	○	○	○

本表格依据SJ/T 11364 的规定编制。

- : 表示该有害物质在该部件所有均质材料中的含量均在 GB/T 26572 规定的限量要求以下。
- X: 表示该有害物质至少在该部件的某一均质材料中的含量超出 GB/T 26572 规定的限量要求。(企业可在此处,根据实际情况对上表中打“×”的技术原因进行进一步说明。)

Esta tabla se creó para cumplir con los requisitos RoHS de China.

## Información de patentes

Patentes: [ip.zebra.com](http://ip.zebra.com)



Zebra Technologies Corporation  
3 Overlook Point  
Lincolnshire, Illinois 60069 EE. UU.  
[zebra.com](http://zebra.com)

Zebra y la cabeza de cebra estilizada son marcas comerciales de ZIH Corp., registradas en muchas jurisdicciones en todo el mundo. Todas las demás marcas comerciales pertenecen a sus respectivos dueños.

© 2023 Symbol Technologies LLC, una subsidiaria de Zebra Technologies Corporation.



